

Warszawa, dnia 16 czerwca 2023 r.

Poz. 1120

**ROZPORZĄDZENIE  
MINISTRA EDUKACJI I NAUKI<sup>1)</sup>**

z dnia 7 czerwca 2023 r.

**w sprawie świadectw, dyplomów państwowych i innych druków**

Na podstawie art. 11 ust. 2 ustawy z dnia 7 września 1991 r. o systemie oświaty (Dz. U. z 2022 r. poz. 2230) zarządza się, co następuje:

**§ 1.** Rozporządzenie określa:

- 1) warunki i tryb wydawania oraz wzory świadectw, certyfikatów, zaświadczeń, aneksów, dyplomów państwowych i innych druków, w tym umieszczenie na wzorach znaków graficznych, o których mowa w art. 10 ustawy z dnia 22 grudnia 2015 r. o Zintegrowanym Systemie Kwalifikacji (Dz. U. z 2020 r. poz. 226);
- 2) tryb i sposób dokonywania sprostowań, zmiany imienia (imion) lub nazwiska oraz wydawania duplikatów świadectw, certyfikatów, zaświadczeń, aneksów, dyplomów państwowych i innych druków;
- 3) tryb i sposób dokonywania uwierzytelnienia dokumentów przeznaczonych do obrotu prawnego z zagranicą;
- 4) wysokość i sposób dokonywania opłat za wydawanie duplikatów świadectw, certyfikatów, zaświadczeń, aneksów, dyplomów państwowych, odpisów świadectw dojrzałości i odpisów aneksów do świadectw dojrzałości oraz innych druków, a także za dokonywanie uwierzytelnienia dokumentów przeznaczonych do obrotu prawnego z zagranicą.

**§ 2. 1.** Ilekroć w rozporządzeniu jest mowa o:

- 1) egzaminie potwierdzającym kwalifikacje w zawodzie – należy przez to rozumieć egzamin potwierdzający kwalifikacje w zawodzie, o którym mowa w art. 302a ustawy z dnia 14 grudnia 2016 r. – Przepisy wprowadzające ustawę – Prawo oświatowe (Dz. U. z 2017 r. poz. 60, 949 i 2203, z 2018 r. poz. 2245, z 2019 r. poz. 1287 oraz z 2022 r. poz. 1116) i egzamin potwierdzający kwalifikacje w zawodzie, o którym mowa w art. 130 ust. 1 ustawy z dnia 22 listopada 2018 r. o zmianie ustawy – Prawo oświatowe, ustawy o systemie oświaty oraz niektórych innych ustaw (Dz. U. poz. 2245, z późn. zm.<sup>2)</sup>);
- 2) klasyfikacji zawodów szkolnictwa zawodowego – należy przez to rozumieć klasyfikację zawodów szkolnictwa zawodowego określoną odpowiednio w przepisach wydanych na podstawie art. 24 ust. 1 ustawy z dnia 7 września 1991 r. o systemie oświaty, w brzmieniu obowiązującym przed dniem 1 września 2017 r., albo przepisach wydanych na podstawie art. 46 ust. 1 ustawy z dnia 14 grudnia 2016 r. – Prawo oświatowe (Dz. U. z 2023 r. poz. 900), w brzmieniu obowiązującym przed dniem 1 września 2019 r.;
- 3) klasyfikacji zawodów szkolnictwa branżowego – należy przez to rozumieć klasyfikację zawodów szkolnictwa branżowego, o której mowa w przepisach wydanych na podstawie art. 46 ust. 1 ustawy z dnia 14 grudnia 2016 r. – Prawo oświatowe;

<sup>1)</sup> Minister Edukacji i Nauki kieruje działem administracji rządowej – oświata i wychowanie, na podstawie § 1 ust. 2 pkt 1 rozporządzenia Prezesa Rady Ministrów z dnia 20 października 2020 r. w sprawie szczegółowego zakresu działania Ministra Edukacji i Nauki (Dz. U. z 2022 r. poz. 18 i 1842).

<sup>2)</sup> Zmiany wymienionej ustawy zostały ogłoszone w Dz. U. z 2018 r. poz. 2432, z 2019 r. poz. 534, 1287 i 2248, z 2021 r. poz. 4 oraz z 2022 r. poz. 1116.

- 4) podstawie programowej kształcenia w zawodach – należy przez to rozumieć podstawę programową kształcenia w zawodach określoną odpowiednio w przepisach wydanych na podstawie art. 22 ust. 2 pkt 2a ustawy z dnia 7 września 1991 r. o systemie oświaty, w brzmieniu obowiązującym przed dniem 1 września 2017 r., albo przepisach wydanych na podstawie art. 47 ust. 1 pkt 2 ustawy z dnia 14 grudnia 2016 r. – Prawo oświatowe, w brzmieniu obowiązującym przed dniem 1 września 2019 r.;
- 5) szkole – należy przez to rozumieć szkołę, o której mowa w art. 18 ust. 1 ustawy z dnia 14 grudnia 2016 r. – Prawo oświatowe;
- 6) szkole polskiej – należy przez to rozumieć szkołę polską, o której mowa w art. 4 pkt 29d ustawy z dnia 14 grudnia 2016 r. – Prawo oświatowe.

2. Do szkół i zespołów szkół w Polsce oraz przy przedstawicielstwach dyplomatycznych, urzędach konsularnych i przedstawicielstwach wojskowych Rzeczypospolitej Polskiej, o których mowa w art. 8 ust. 5 pkt 2 lit. c ustawy z dnia 14 grudnia 2016 r. – Prawo oświatowe, zwanej dalej „ustawą – Prawo oświatowe”, które prowadzą kształcenie dzieci obywateli polskich czasowo przebywających za granicą zgodnie z podstawą programową kształcenia ogólnego, określoną w przepisach wydanych na podstawie art. 47 ust. 1 pkt 1 ustawy – Prawo oświatowe, stosuje się odpowiednio przepisy rozporządzenia dotyczące szkół lub szkół danego typu, z wyjątkiem przepisów § 59, § 61 ust. 10 i 12 oraz § 66.

3. Do szkół i zespołów szkół w Polsce oraz przy przedstawicielstwach dyplomatycznych, urzędach konsularnych i przedstawicielstwach wojskowych Rzeczypospolitej Polskiej, o których mowa w art. 8 ust. 5 pkt 2 lit. c ustawy – Prawo oświatowe, które umożliwiają uczniom uczęszczającym do szkół funkcjonujących w systemach oświaty innych państw uzupełnianie wykształcenia w zakresie szkoły podstawowej i liceum ogólnokształcącego zgodnie z ramami programowymi kształcenia uzupełniającego i planami nauczania dla szkół polskich, stosuje się odpowiednio przepisy rozporządzenia dotyczące szkół polskich, z wyjątkiem przepisów § 59, § 61 ust. 10 i 12 oraz § 66.

**§ 3.** 1. Informacje ogólne dotyczące wydawania świadectw, certyfikatów, zaświadczeń, aneksów, dyplomów państwowych i innych druków oraz opis zabezpieczeń przed fałszerstwem dokumentów publicznych określa załącznik nr 1 do rozporządzenia.

2. Wykaz wzorów świadectw, certyfikatów, zaświadczeń, aneksów, dyplomów państwowych i innych druków określa załącznik nr 2 do rozporządzenia.

3. Wzory świadectwa szkolnego promocyjnego, świadectwa ukończenia szkoły, indeksu, arkusza ocen, zaświadczenia o szczegółowych wynikach egzaminu ósmoklasisty, zaświadczenia o zdaniu egzaminów eksternistycznych z zakresu wymagań określonych w podstawie programowej kształcenia ogólnego odpowiednio dla branżowej szkoły I stopnia lub branżowej szkoły II stopnia, świadectwa ukończenia szkoły podstawowej lub liceum ogólnokształcącego po zdaniu egzaminów eksternistycznych, zaświadczenia o wynikach egzaminu maturalnego, świadectwa dojrzałości, aneksu do świadectwa dojrzałości, certyfikatu kwalifikacji zawodowej, dyplomu zawodowego, dyplomu potwierdzającego kwalifikacje zawodowe, suplementu do dyplomu zawodowego, suplementu do dyplomu potwierdzającego kwalifikacje zawodowe, świadectwa potwierdzającego kwalifikację w zawodzie, zaświadczenia o spełnianiu obowiązku rocznego przygotowania przedszkolnego, informacji o gotowości dziecka do podjęcia nauki w szkole podstawowej, poddruku duplikatu, zaświadczenia o zawodzie, zaświadczenia o przebiegu nauczania i zaświadczenia o braku możliwości wydania duplikatu określa załącznik nr 3 do rozporządzenia.

4. Informacje ogólne dotyczące legitymacji szkolnej, legitymacji przedszkolnej i mLegitymacji szkolnej, wzory tych legitymacji oraz opis zabezpieczeń legitymacji szkolnej i legitymacji przedszkolnej przed fałszerstwem określa załącznik nr 4 do rozporządzenia.

**§ 4.** 1. Świadectwo szkolne promocyjne, świadectwo ukończenia szkoły i legitymację szkolną wydaje szkoła i szkoła polska.

2. Szkoła, wydając legitymację szkolną, może wydać uczniowi, któremu nadano numer PESEL, dodatkowo, mLegitymację szkolną stanowiącą dokument elektroniczny przechowywany i prezentowany przy użyciu oprogramowania przeznaczonego dla urządzeń mobilnych, o którym mowa w art. 19e ust. 1 ustawy z dnia 17 lutego 2005 r. o informatyzacji działalności podmiotów realizujących zadania publiczne (Dz. U. z 2023 r. poz. 57), zwaną dalej „mLegitymacją szkolną”.

3. Legitymację przedszkolną, zaświadczenie o spełnianiu obowiązku rocznego przygotowania przedszkolnego i informację o gotowości dziecka do podjęcia nauki w szkole podstawowej wydaje odpowiednio dyrektor publicznego i niepublicznego przedszkola i szkoły podstawowej oraz osoba kierująca inną formą wychowania przedszkolnego.

4. Świadectwo ukończenia szkoły podstawowej lub liceum ogólnokształcącego po zdaniu egzaminów eksternistycznych, zaświadczenie o szczegółowych wynikach egzaminu ósmoklasisty, zaświadczenie o zdaniu egzaminów eksternistycznych z zakresu wymagań określonych w podstawie programowej kształcenia ogólnego odpowiednio dla branżowej szkoły I stopnia lub branżowej szkoły II stopnia, świadectwo dojrzałości i jego odpis, aneks do świadectwa dojrzałości i jego odpis, zaświadczenie o wynikach egzaminu maturalnego, certyfikat kwalifikacji zawodowej, dyplom zawodowy, dyplom potwierdzający kwalifikacje zawodowe, suplement do dyplomu zawodowego, suplement do dyplomu potwierdzającego kwalifikacje zawodowe i świadectwo potwierdzające kwalifikację w zawodzie wydają okręgowe komisje egzaminacyjne.

§ 5. 1. Zaświadczenie o spełnianiu obowiązku rocznego przygotowania przedszkolnego wydaje się na wniosek rodziców dziecka spełniającego obowiązek rocznego przygotowania przedszkolnego.

2. Informację o gotowości dziecka do podjęcia nauki w szkole podstawowej wydaje się rodzicom dziecka spełniającego obowiązek rocznego przygotowania przedszkolnego w terminie do końca kwietnia roku szkolnego poprzedzającego rok szkolny, w którym dziecko ma obowiązek lub może rozpocząć naukę w szkole podstawowej.

3. W przypadku dziecka mogącego podjąć naukę w szkole podstawowej w wieku 6 lat, informację o gotowości dziecka do podjęcia nauki w szkole podstawowej wydaje się na wniosek rodziców złożony nie później niż do dnia 30 września roku szkolnego poprzedzającego rok szkolny, w którym dziecko może rozpocząć naukę w szkole podstawowej.

§ 6. 1. Szkoła i szkoła polska, na wniosek pełnoletniego ucznia, pełnoletniego absolwenta, rodziców niepełnoletniego ucznia albo rodziców niepełnoletniego absolwenta, wydaje zaświadczenie o przebiegu nauczania. Wnioskodawca potwierdza podpisem otrzymanie zaświadczenia.

2. Szkoła prowadząca kształcenie zawodowe, na wniosek absolwenta, wydaje zaświadczenie o zawodzie, w którym absolwent kształcił się w tej szkole, w szczególności dla celów postępowania rekrutacyjnego do branżowej szkoły II stopnia, o którym mowa w art. 135 ust. 1 pkt 2 ustawy – Prawo oświatowe. Wnioskodawca potwierdza podpisem otrzymanie zaświadczenia.

3. Wniosek o wydanie mLegitymacji szkolnej składa pełnoletni uczeń albo rodzice niepełnoletniego ucznia.

§ 7. 1. Świadectwo szkolne promocyjne, świadectwo ukończenia szkoły, zaświadczenie o zawodzie i zaświadczenie o przebiegu nauczania wydaje się na podstawie dokumentacji przebiegu nauczania prowadzonej przez szkołę i szkołę polską.

2. Świadectwo ukończenia szkoły podstawowej lub liceum ogólnokształcącego po zdaniu egzaminów eksternistycznych przeprowadzanych przez okręgowe komisje egzaminacyjne i zaświadczenie o zdaniu egzaminów eksternistycznych z zakresu wymagań określonych w podstawie programowej kształcenia ogólnego odpowiednio dla branżowej szkoły I stopnia lub branżowej szkoły II stopnia wydaje się na podstawie dokumentacji egzaminów eksternistycznych.

3. Zaświadczenie o szczegółowych wynikach egzaminu ósmoklasisty wydaje się na podstawie dokumentacji egzaminu ósmoklasisty.

4. Świadectwo dojrzałości, aneks do świadectwa dojrzałości i zaświadczenie o wynikach egzaminu maturalnego wydaje się na podstawie dokumentacji egzaminu maturalnego.

5. Świadectwo dojrzałości w przypadku, o którym mowa w art. 44zdz ust. 4b ustawy z dnia 7 września 1991 r. o systemie oświaty, zwanej dalej „ustawą”, wydaje się również na podstawie dokumentów, o których mowa w tym przepisie.

6. Certyfikat kwalifikacji zawodowej wydaje się na podstawie dokumentacji egzaminu zawodowego.

7. Świadectwo potwierdzające kwalifikację w zawodzie wydaje się na podstawie dokumentacji egzaminu potwierdzającego kwalifikacje w zawodzie.

8. Informację o gotowości dziecka do podjęcia nauki w szkole podstawowej wydaje się na podstawie dokumentacji prowadzonych obserwacji pedagogicznych dzieci objętych wychowaniem przedszkolnym w przedszkolu, oddziale przedszkolnym w szkole podstawowej lub innej formie wychowania przedszkolnego.

§ 8. 1. Przedszkole, szkoła podstawowa, w której zorganizowano oddział przedszkolny, inna forma wychowania przedszkolnego, szkoła, szkoła polska, okręgowa komisja egzaminacyjna i inny organ właściwy do wydania duplikatu dokumentu publicznego prowadzi ewidencję blankietów i druków dokumentów publicznych.

2. Ewidencja, o której mowa w ust. 1, zawiera:

- 1) nazwę producenta blankietu lub druku dokumentu publicznego;
- 2) numer oznaczenia indywidualnego blankietu lub druku dokumentu publicznego;
- 3) datę odbioru blankietu lub druku dokumentu publicznego przez podmiot, o którym mowa w ust. 1.

3. Przedszkole, szkoła podstawowa, w której zorganizowano oddział przedszkolny, i inna forma wychowania przedszkolnego prowadzi imienną ewidencję wydanych legitymacji przedszkolnych oraz duplikatów tych legitymacji.

4. Ewidencja, o której mowa w ust. 3, zawiera:

- 1) imię (imiona) i nazwisko dziecka;
- 2) nazwę producenta blankietu dokumentu publicznego;
- 3) numer oznaczenia indywidualnego blankietu dokumentu publicznego;
- 4) numer wydanego dokumentu publicznego;
- 5) datę odbioru dokumentu publicznego;
- 6) podpis rodzica odbierającego dokument publiczny.

5. Szkoła prowadzi imienną ewidencję wydanych odpowiednio świadectw ukończenia szkoły i legitymacji szkolnych oraz ich duplikatów, a także zaświadczeń o szczegółowych wynikach egzaminu ósmoklasisty, świadectw dojrzałości i jego odpisów, aneksów do świadectw dojrzałości i jego odpisów, zaświadczeń o wynikach egzaminu maturalnego, certyfikatów kwalifikacji zawodowych, dyplomów zawodowych, dyplomów potwierdzających kwalifikacje zawodowe i świadectw potwierdzających kwalifikacje w zawodzie przekazywanych szkole przez okręgową komisję egzaminacyjną.

6. Ewidencja, o której mowa w ust. 5, zawiera:

- 1) imię (imiona) i nazwisko ucznia albo absolwenta;
- 2) numer PESEL ucznia albo absolwenta;
- 3) numer wydanego dokumentu publicznego;
- 4) numer oznaczenia indywidualnego blankietu dokumentu publicznego;
- 5) nazwę producenta blankietu dokumentu publicznego – w przypadku świadectw ukończenia szkoły i legitymacji szkolnych oraz ich duplikatów;
- 6) datę odbioru dokumentu publicznego;
- 7) podpis ucznia, absolwenta, rodziców niepełnoletniego ucznia albo rodziców niepełnoletniego absolwenta, którzy odebrali dokument publiczny.

7. Szkoła polska prowadzi imienną ewidencję wydanych świadectw ukończenia szkoły i legitymacji szkolnych oraz ich duplikatów.

8. Ewidencja, o której mowa w ust. 7, zawiera:

- 1) imię (imiona) i nazwisko ucznia albo absolwenta;
- 2) numer PESEL ucznia albo absolwenta;
- 3) nazwę producenta blankietu dokumentu publicznego;
- 4) numer wydanego dokumentu publicznego;
- 5) numer oznaczenia indywidualnego blankietu dokumentu publicznego;
- 6) datę odbioru dokumentu publicznego;
- 7) podpis ucznia, absolwenta, rodziców niepełnoletniego ucznia albo rodziców niepełnoletniego absolwenta, którzy odebrali dokument publiczny.

9. Podmiot prowadzący kwalifikacyjny kurs zawodowy, o którym mowa w art. 117 ust. 2 ustawy – Prawo oświatowe, prowadzi imienną ewidencję wydanych odpowiednio certyfikatów kwalifikacji zawodowych i świadectw potwierdzających kwalifikacje w zawodzie, przekazywanych temu podmiotowi przez okręgową komisję egzaminacyjną.

10. Ewidencja, o której mowa w ust. 9, zawiera:

- 1) imię (imiona) i nazwisko osoby, która zaliczyła kwalifikacyjny kurs zawodowy i otrzymała odpowiednio certyfikat kwalifikacji zawodowej albo świadectwo potwierdzające kwalifikację w zawodzie;
- 2) numer PESEL osoby, która zaliczyła kwalifikacyjny kurs zawodowy i otrzymała odpowiednio certyfikat kwalifikacji zawodowej albo świadectwo potwierdzające kwalifikację w zawodzie;

- 3) numer wydanego dokumentu publicznego;
- 4) numer oznaczenia indywidualnego blankietu dokumentu publicznego;
- 5) datę odbioru dokumentu publicznego;
- 6) podpis osoby, o której mowa w pkt 1, która odebrała dokument publiczny, a w przypadku osoby niepełnoletniej – podpis jej rodziców.

§ 9. 1. Okręgowa komisja egzaminacyjna prowadzi imienną ewidencję wydanych dokumentów, o których mowa w § 4 ust. 4, a także wydanych duplikatów dokumentów, o których mowa w § 61 ust. 1, 6 i 11.

2. Ewidencja, o której mowa w ust. 1, zawiera:

- 1) imię (imiona) i nazwisko osoby, której wydano dokument publiczny;
- 2) datę urodzenia osoby, której wydano dokument publiczny;
- 3) numer PESEL osoby, której wydano dokument publiczny;
- 4) nazwę producenta blankietu dokumentu publicznego;
- 5) numer wydanego dokumentu publicznego;
- 6) nazwę i adres szkoły, do której przekazano dokument publiczny – w przypadku zaświadczenia o szczegółowych wynikach egzaminu ósmoklasisty, świadectwa dojrzałości i jego odpisu, aneksu do świadectwa dojrzałości i jego odpisu oraz zaświadczenia o wynikach egzaminu maturalnego;
- 7) nazwę i adres odpowiednio szkoły lub podmiotu, do którego przekazano dokument publiczny – w przypadku certyfikatu kwalifikacji zawodowej, dyplomu zawodowego, dyplomu potwierdzającego kwalifikacje zawodowe i świadectwa potwierdzającego kwalifikację w zawodzie przekazywanych do szkoły lub podmiotu, o którym mowa w § 8 ust. 9;
- 8) datę odbioru dokumentu publicznego i podpis osoby, która otrzymała dokument publiczny, albo zwrotne potwierdzenie odbioru przesyłki poleconej, jeżeli dokument publiczny przesłano za pośrednictwem operatora pocztowego – w przypadku świadectwa ukończenia szkoły podstawowej lub liceum ogólnokształcącego po zdaniu egzaminów eksternistycznych, certyfikatu kwalifikacji zawodowej, dyplomu zawodowego, dyplomu potwierdzającego kwalifikacje zawodowe, świadectwa potwierdzającego kwalifikację w zawodzie i zaświadczenia o zdaniu egzaminów eksternistycznych z zakresu wymagań określonych w podstawie programowej kształcenia ogólnego odpowiednio dla branżowej szkoły I stopnia lub branżowej szkoły II stopnia wydawanego osobie przystępującej do egzaminu zgodnie z przepisami w sprawie egzaminów eksternistycznych oraz osobie przystępującej do egzaminu zawodowego lub egzaminu potwierdzającego kwalifikację w zawodzie po ukończeniu kwalifikacyjnego kursu zawodowego;
- 9) datę odbioru duplikatu oraz podpis osoby, która otrzymała duplikat, albo zwrotne potwierdzenie odbioru przesyłki poleconej, jeżeli duplikat przesłano za pośrednictwem operatora pocztowego – w przypadku duplikatu dokumentu publicznego wydawanego przez okręgową komisję egzaminacyjną, o którym mowa odpowiednio w § 61 ust. 1, 6 i 11.

3. Ewidencja, o której mowa w ust. 1, w zakresie dokumentów wymienionych w ust. 2 pkt 6 i 7, jest prowadzona w postaci elektronicznej bazy danych.

§ 10. 1. W przypadkach, o których mowa w § 20 ust. 3, § 59 ust. 5, § 60 ust. 2 i 4, § 63 ust. 4 i 5, w ewidencjach, o których mowa odpowiednio w § 8 ust. 3, 5 i 7 oraz § 9 ust. 1:

- 1) wpisuje się adnotację o zniszczeniu zwróconego dokumentu publicznego;
- 2) nadaje się nowy numer wydanego dokumentu publicznego lub jego duplikatu oraz wpisuje się datę odbioru dokumentu publicznego lub jego duplikatu.

2. W przypadku, o którym mowa w ust. 1:

- 1) ewidencja, o której mowa w § 8 ust. 3, zawiera podpis rodzica dziecka, który odebrał dokument publiczny lub jego duplikat;
- 2) ewidencja, o której mowa w § 8 ust. 5 i 7, zawiera podpis ucznia, absolwenta, rodziców niepełnoletniego ucznia albo rodziców niepełnoletniego absolwenta, którzy odebrali dokument publiczny lub jego duplikat;
- 3) ewidencja, o której mowa w § 9 ust. 1, zawiera podpis osoby, która odebrała dokument publiczny lub jego duplikat, albo zwrotne potwierdzenie odbioru przesyłki poleconej, jeżeli dokument publiczny lub jego duplikat przesłano za pośrednictwem operatora pocztowego.

§ 11. 1. Po ukończeniu nauki w danej klasie, z wyjątkiem klasy programowo najwyższej, uczeń szkoły dla dzieci i młodzieży, w zależności od wyników klasyfikacji rocznej, otrzymuje świadectwo szkolne promocyjne potwierdzające otrzymanie albo nieotrzymanie promocji do klasy programowo wyższej.

2. Po ukończeniu nauki w danym semestrze, z wyjątkiem semestru programowo najwyższego, słuchacz branżowej szkoły II stopnia, szkoły policealnej i szkoły dla dorosłych, w zależności od wyników klasyfikacji semestralnej, otrzymuje wpis do indeksu potwierdzający otrzymanie albo nieotrzymanie promocji na semestr programowo wyższy.

3. Począwszy od klasy IV szkoły podstawowej, uczeń szkoły dla dzieci i młodzieży, który otrzymał promocję do klasy programowo wyższej z wyróżnieniem, otrzymuje świadectwo szkolne promocyjne potwierdzające uzyskanie promocji z wyróżnieniem.

4. W przypadku, o którym mowa w art. 44i ust. 4 i 7 ustawy, wraz ze świadectwem, o którym mowa w ust. 1, uczeń otrzymuje informację o ocenach opisowych w formie pisemnej.

§ 12. 1. Uczeń szkoły i szkoły polskiej, który ukończył daną szkołę, otrzymuje świadectwo ukończenia szkoły.

2. Uczeń szkoły dla dzieci i młodzieży, który ukończył szkołę z wyróżnieniem, otrzymuje świadectwo ukończenia szkoły potwierdzające ukończenie szkoły z wyróżnieniem.

§ 13. 1. Dyplom zawodowy może otrzymać osoba, która posiada:

- 1) certyfikaty kwalifikacji zawodowych ze wszystkich kwalifikacji wyodrębnionych w danym zawodzie zgodnie z klasyfikacją zawodów szkolnictwa branżowego oraz
- 2) świadectwo ukończenia szkoły ponadgimnazjalnej albo szkoły ponadpodstawowej albo zaświadczenie o zdaniu egzaminów eksternistycznych z zakresu wymagań określonych w podstawie programowej kształcenia ogólnego dla zasadniczej szkoły zawodowej, branżowej szkoły I stopnia lub branżowej szkoły II stopnia, odpowiednio do poziomu kształcenia w danym zawodzie wskazanym zgodnie z klasyfikacją zawodów szkolnictwa branżowego.

2. Dyplom zawodowy w zawodzie nauczonym na poziomie technika, w którym wyodrębniono zgodnie z klasyfikacją zawodów szkolnictwa branżowego co najmniej jedną kwalifikację wspólną z zawodem nauczonym na poziomie zasadniczej szkoły zawodowej lub branżowej szkoły I stopnia, może otrzymać również osoba, która:

- 1) posiada:
  - a) dyplom zawodowy w zawodzie nauczonym na poziomie branżowej szkoły I stopnia, wydany po zdaniu egzaminu zawodowego, którego zakres odpowiada kwalifikacji wyodrębnionej w zawodzie nauczonym na poziomie technika, wspólnej z zawodem nauczonym na poziomie branżowej szkoły I stopnia oraz
  - b) certyfikat kwalifikacji zawodowej w zakresie kwalifikacji wyodrębnionej wyłącznie w zawodzie nauczonym na poziomie technika, oraz
  - c) świadectwo ukończenia szkoły ponadgimnazjalnej albo szkoły ponadpodstawowej, dających wykształcenie średnie lub średnie branżowe albo zaświadczenie o zdaniu egzaminów eksternistycznych z zakresu wymagań określonych w podstawie programowej kształcenia ogólnego dla branżowej szkoły II stopnia;
- 2) spełnia warunki określone w przepisach wydanych na podstawie art. 11b ustawy.

3. Dyplom zawodowy w zawodzie nauczonym na poziomie technika może otrzymać osoba, która nie spełnia warunków określonych w ust. 1 lub 2, jeżeli:

- 1) posiada dyplom potwierdzający kwalifikacje zawodowe w zawodzie nauczonym na poziomie zasadniczej szkoły zawodowej, wydany po zdaniu egzaminu potwierdzającego kwalifikacje zawodowe, którego zakres odpowiada kwalifikacji wyodrębnionej w zawodzie nauczonym na poziomie technika, wspólnej z zawodem nauczonym na poziomie zasadniczej szkoły zawodowej lub branżowej szkoły I stopnia, oraz spełnia warunki, o których mowa w ust. 2 pkt 1 lit. b i c;
- 2) ukończyła doksztalcenie teoretyczne młodocianych pracowników w zasadniczej szkole zawodowej lub branżowej szkole I stopnia oraz posiada świadectwo czeladnicze w zawodzie nauczonym na poziomie zasadniczej szkoły zawodowej lub branżowej szkoły I stopnia, wydane po zdaniu egzaminu czeladniczego, którego zakres odpowiada kwalifikacji wyodrębnionej w zawodzie nauczonym na poziomie technika, wspólnej z zawodem nauczonym na poziomie zasadniczej szkoły zawodowej lub branżowej szkoły I stopnia, przeprowadzanego zgodnie z przepisami wydanymi na podstawie art. 3 ust. 4 ustawy z dnia 22 marca 1989 r. o rzemiośle (Dz. U. z 2020 r. poz. 2159), w brzmieniu obowiązującym przed dniem 1 września 2012 r., oraz spełnia warunki, o których mowa w ust. 2 pkt 1 lit. b i c;

3) posiada świadectwo uzyskania tytułu zawodowego w zawodzie nauczonym na poziomie zasadniczej szkoły zawodowej wydane po zdaniu egzaminu kwalifikacyjnego przeprowadzonego przez państwową komisję egzaminacyjną powołaną przez kuratora oświaty, którego zakres odpowiada kwalifikacji wyodrębnionej w zawodzie nauczonym na poziomie technika, wspólnym z zawodem nauczonym na poziomie zasadniczej szkoły zawodowej lub branżowej szkoły I stopnia, oraz spełnia warunki, o których mowa w ust. 2 pkt 1 lit. b i c.

4. Dyplom zawodowy wydaje się na wniosek osoby, o której mowa w ust. 1–3, złożony do dyrektora okręgowej komisji egzaminacyjnej, który wydał certyfikat kwalifikacji zawodowej w zakresie kwalifikacji wyodrębnionej w danym zawodzie, z której egzamin zawodowy został zdany jako ostatni. Do wniosku dołącza się odpowiednie dokumenty, o których mowa w ust. 1–3 albo w przepisach wydanych na podstawie art. 11b ustawy.

5. Absolwentom szkoły prowadzącej kształcenie zawodowe, którzy w danym roku szkolnym otrzymali świadectwo ukończenia tej szkoły i posiadają certyfikaty kwalifikacji zawodowych w zakresie wszystkich kwalifikacji wyodrębnionych w zawodzie, w którym kształci ta szkoła, dyplom zawodowy wydaje się na podstawie przekazanego przez dyrektora tej szkoły do okręgowej komisji egzaminacyjnej wykazu absolwentów w danym roku szkolnym, zawierającego imiona i nazwiska absolwentów oraz ich numery PESEL, wraz z informacją o posiadanych przez absolwenta certyfikatach kwalifikacji zawodowych, uzyskanych w trakcie kształcenia w szkole.

6. Słuchaczom szkoły policealnej, którzy w danym roku szkolnym otrzymali certyfikat kwalifikacji zawodowej w zakresie kwalifikacji wyodrębnionej w zawodzie, w którym kształci ta szkoła i z zakresu której egzamin zawodowy został zdany jako ostatni, dyplom zawodowy wydaje się na podstawie przekazanego przez dyrektora tej szkoły do okręgowej komisji egzaminacyjnej wykazu słuchaczy w danym roku szkolnym, zawierającego imiona i nazwiska słuchaczy oraz ich numery PESEL, wraz z informacją o posiadanych przez słuchacza certyfikatach, uzyskanych w trakcie kształcenia w szkole.

7. W przypadku absolwenta albo słuchacza, o których mowa w ust. 5 i 6, posiadających świadectwo potwierdzające kwalifikację w zawodzie, certyfikat kwalifikacji zawodowej albo świadectwo czeladnicze nieuzyskane w trakcie kształcenia w danej szkole, dyplom zawodowy wydaje się na wniosek tego absolwenta albo słuchacza. Do wniosku stosuje się przepis ust. 4.

8. Dyrektor szkoły przekazuje okręgowej komisji egzaminacyjnej wykazy, o których mowa odpowiednio w ust. 5 i 6, w terminie 7 dni od dnia zakończenia rocznych zajęć dydaktyczno-wychowawczych.

**§ 14.** Okręgowa komisja egzaminacyjna, która wydała dyplom zawodowy, wydaje suplement do dyplomu zawodowego sporządzony na podstawie efektów kształcenia określonych w podstawie programowej kształcenia w danym zawodzie szkolnictwa branżowego.

**§ 15. 1.** Dyplom potwierdzający kwalifikacje zawodowe może otrzymać osoba, która posiada:

- 1) świadectwa potwierdzające wszystkie kwalifikacje wyodrębnione w danym zawodzie zgodnie z odpowiednią klasyfikacją zawodów szkolnictwa zawodowego oraz
- 2) świadectwo ukończenia szkoły ponadgimnazjalnej albo szkoły ponadpodstawowej albo zaświadczenie o zdaniu egzaminów eksternistycznych z zakresu wymagań określonych w podstawie programowej kształcenia ogólnego odpowiednio dla zasadniczej szkoły zawodowej, branżowej szkoły I stopnia lub branżowej szkoły II stopnia odpowiednio do poziomu kształcenia w danym zawodzie wskazanym zgodnie z odpowiednią klasyfikacją zawodów szkolnictwa zawodowego.

2. Dyplom potwierdzający kwalifikacje zawodowe w zawodzie nauczonym na poziomie technika, w którym wyodrębniono zgodnie z odpowiednią klasyfikacją zawodów szkolnictwa zawodowego, co najmniej jedną kwalifikację wspólną z zawodem nauczonym na poziomie zasadniczej szkoły zawodowej lub branżowej szkoły I stopnia, może otrzymać również osoba, która:

- 1) posiada:
  - a) dyplom potwierdzający kwalifikacje zawodowe w zawodzie nauczonym na poziomie zasadniczej szkoły zawodowej lub branżowej szkoły I stopnia, wydany po zdaniu egzaminu potwierdzającego kwalifikacje w zawodzie, którego zakres odpowiada kwalifikacji lub kwalifikacjom wyodrębnionym w zawodzie nauczonym na poziomie technika, wspólnym z zawodem nauczonym na poziomie zasadniczej szkoły zawodowej lub branżowej szkoły I stopnia oraz
  - b) świadectwo lub świadectwa potwierdzające kwalifikacje wyodrębnione wyłącznie w zawodzie nauczonym na poziomie technika, oraz
  - c) świadectwo ukończenia szkoły ponadgimnazjalnej albo szkoły ponadpodstawowej, dających wykształcenie średnie lub średnie branżowe albo zaświadczenie o zdaniu egzaminów eksternistycznych z zakresu wymagań określonych w podstawie programowej kształcenia ogólnego dla branżowej szkoły II stopnia;
- 2) spełnia warunki określone w przepisach wydanych na podstawie art. 11b ustawy.

3. Dyplom potwierdzający kwalifikacje zawodowe w zawodzie nauczonym na poziomie technika może otrzymać osoba, która nie spełnia warunków określonych w ust. 1 lub 2, jeżeli:

- 1) posiada dyplom potwierdzający kwalifikacje zawodowe w zawodzie nauczonym na poziomie zasadniczej szkoły zawodowej, wydany po zdaniu egzaminu potwierdzającego kwalifikacje zawodowe, którego zakres odpowiada kwalifikacji lub kwalifikacjom wyodrębnionym w zawodzie nauczonym na poziomie technika, wspólnym z zawodem nauczonym na poziomie zasadniczej szkoły zawodowej lub branżowej szkoły I stopnia, oraz spełnia warunki określone ust. 2 pkt 1 lit. b i c;
- 2) ukończyła kształcenie teoretyczne młodocianych pracowników w zasadniczej szkole zawodowej lub branżowej szkole I stopnia oraz posiada świadectwo czeladnicze w zawodzie nauczonym na poziomie zasadniczej szkoły zawodowej lub branżowej szkoły I stopnia, wydane po zdaniu egzaminu czeladniczego, którego zakres odpowiada kwalifikacji lub kwalifikacjom wyodrębnionym w zawodzie nauczonym na poziomie technika, wspólnym z zawodem nauczonym na poziomie zasadniczej szkoły zawodowej lub branżowej szkoły I stopnia, przeprowadzanego zgodnie z przepisami wydanymi na podstawie art. 3 ust. 4 ustawy z dnia 22 marca 1989 r. o rzemiośle, w brzmieniu obowiązującym przed dniem 1 września 2012 r., oraz spełnia warunki, o których mowa w ust. 2 pkt 1 lit. b i c;
- 3) posiada świadectwo uzyskania tytułu zawodowego w zawodzie nauczonym na poziomie zasadniczej szkoły zawodowej, wydane po zdaniu egzaminu kwalifikacyjnego przeprowadzonego przez państwową komisję egzaminacyjną powołaną przez kuratora oświaty, którego zakres odpowiada kwalifikacji lub kwalifikacjom wyodrębnionym w zawodzie nauczonym na poziomie technika, wspólnym z zawodem nauczonym na poziomie zasadniczej szkoły zawodowej lub branżowej szkoły I stopnia, oraz spełnia warunki, o których mowa w ust. 2 pkt 1 lit. b i c.

4. Dyplom potwierdzający kwalifikacje zawodowe wydaje się na wniosek osoby, o której mowa w ust. 1–3, złożony do dyrektora okręgowej komisji egzaminacyjnej, który wydał świadectwo potwierdzające kwalifikację wyodrębnioną w danym zawodzie, z zakresu której egzamin potwierdzający kwalifikacje w zawodzie został zdany jako ostatni. Do wniosku dołącza się dokumenty, o których mowa w ust. 1–3 albo w przepisach wydanych na podstawie art. 11b ustawy.

**§ 16.** Okręgowa komisja egzaminacyjna, która wydała dyplom potwierdzający kwalifikacje zawodowe, wydaje suplement do dyplomu potwierdzającego kwalifikacje zawodowe sporządzony na podstawie efektów kształcenia określonych w odpowiedniej podstawie programowej kształcenia w zawodach.

**§ 17.** Osoba, która zdała egzaminy eksternistyczne z zakresu wymagań określonych w podstawie programowej kształcenia ogólnego odpowiednio dla branżowej szkoły I stopnia lub branżowej szkoły II stopnia, otrzymuje zaświadczenie o zdaniu egzaminów eksternistycznych z zakresu wymagań określonych w podstawie programowej kształcenia ogólnego odpowiednio dla branżowej szkoły I stopnia lub branżowej szkoły II stopnia.

**§ 18. 1.** Świadectwo szkolne promocyjne, świadectwo ukończenia szkoły, arkusz ocen i indeks wypełnia się czytelnie, bez dokonywania poprawek.

2. Świadectwo ukończenia szkoły i duplikat tego świadectwa wypełnia się w postaci elektronicznej.

3. Świadectwo szkolne promocyjne, arkusz ocen i indeks wypełnia się pismem ręcznym lub w postaci elektronicznej, z uwzględnieniem przepisu § 49.

4. Świadectwo szkolne promocyjne, świadectwo ukończenia szkoły i arkusz ocen wypełniane w postaci elektronicznej przybierają postać papierowego wydruku dokumentu utworzonego i wypełnionego pierwotnie w postaci elektronicznej.

**§ 19. 1.** Na dokumentach wydawanych według wzorów określonych w załącznikach nr 3 i 4 do rozporządzenia, odpowiednio imię (imiona) i nazwisko, miesiąc w dacie urodzenia, klasę lub semestr, oceny z zajęć edukacyjnych, ocenę zachowania lub miesiąc wydania danego dokumentu wpisuje się wyrazami w pełnym brzmieniu i bez stosowania skrótów.

2. Dokumenty wydawane według wzorów określonych w załączniku nr 3 do rozporządzenia opatruje się wyraźnym odciskiem pieczęci urzędowej lub pieczętki.

3. Nazwę szkoły i szkoły polskiej wpisuje się w pełnym brzmieniu zgodnie z nazwą ustaloną w statucie szkoły albo szkoły polskiej, z tym że w nazwie szkoły wchodzącej w skład zespołu szkół lub specjalnego ośrodka szkolno-wychowawczego, młodzieżowego ośrodka wychowawczego, młodzieżowego ośrodka socjoterapii i placówki kształcenia ustawicznego można pominąć nazwę zespołu lub specjalnego ośrodka szkolno-wychowawczego, młodzieżowego ośrodka wychowawczego, młodzieżowego ośrodka socjoterapii i placówki kształcenia ustawicznego.



4. W wierszach, które nie są wypełniane, wstawia się poziomą kreskę, a w przypadku:

- 1) zwolnienia ucznia z zajęć edukacyjnych – w wierszu przeznaczonym na wpisanie oceny z tych zajęć wpisuje się wyraz odpowiednio „zwolniony” albo „zwolniona”;
- 2) nieklasyfikowania ucznia z zajęć edukacyjnych – w wierszu przeznaczonym na wpisanie oceny z tych zajęć wpisuje się wyraz odpowiednio „nieklasyfikowany” albo „nieklasyfikowana”.

5. W przypadku niewypełnienia kilku kolejnych wierszy można je przekreślić ukośną kreską, z wyjątkiem pierwszego i ostatniego wolnego wiersza, w których wstawia się poziome kreski.

6. Nazwy zajęć edukacyjnych wpisuje się w pełnym brzmieniu. Dopuszcza się wpisanie nazwy zajęć edukacyjnych w dwóch wierszach, z tym że w pierwszym wierszu przeznaczonym na wpisanie oceny z zajęć edukacyjnych wstawia się poziomą kreskę.

7. Na świadectwie szkolnym promocyjnym, świadectwie ukończenia szkoły, arkuszu ocen i indeksie, w części „Obowiązkowe zajęcia edukacyjne”, wpisuje się obowiązkowe zajęcia edukacyjne zgodnie z kolejnością przyjętą w ramowym planie nauczania dla danego typu szkoły na dany etap edukacyjny, określonym w przepisach wydanych na podstawie art. 47 ust. 1 pkt 3 i ust. 4 ustawy – Prawo oświatowe, oraz zajęcia edukacyjne, o których mowa w przepisach wydanych na podstawie art. 13 ust. 3 ustawy.

**§ 20. 1.** Jako datę wydania świadectwa szkolnego promocyjnego i świadectwa ukończenia szkoły przyjmuje się datę zakończenia rocznych zajęć dydaktyczno-wychowawczych.

2. W przypadku ucznia:

- 1) który przystępował do egzaminu poprawkowego,
- 2) który przystępował do egzaminu klasyfikacyjnego,
- 3) który przystępował do sprawdzianu wiadomości i umiejętności,
- 4) któremu ustalono roczną ocenę klasyfikacyjną w związku ze złożonymi zastrzeżeniami po zakończeniu rocznych zajęć dydaktyczno-wychowawczych

– jako datę wydania świadectwa szkolnego promocyjnego i świadectwa ukończenia szkoły przyjmuje się datę podjęcia przez radę pedagogiczną uchwały w sprawie wyników odpowiednio promocji albo klasyfikacji i promocji tego ucznia.

3. Uczniowi, któremu w wyniku:

- 1) przeprowadzonego sprawdzianu wiadomości i umiejętności podwyższono roczną ocenę klasyfikacyjną z zajęć edukacyjnych lub
- 2) głosowania komisji powołanej przez dyrektora szkoły podwyższono roczną ocenę klasyfikacyjną zachowania

– wydaje się nowe świadectwo szkolne promocyjne i świadectwo ukończenia szkoły za zwrotem świadectwa lub jego duplikatu, wydanego poprzednio.

**§ 21.** Jako datę wydania zaświadczenia o szczegółowych wynikach egzaminu ósmoklasisty, świadectwa dojrzałości, aneksu do świadectwa dojrzałości, zaświadczenia o wynikach egzaminu maturalnego, certyfikatu kwalifikacji zawodowej i dyplomu zawodowego przyjmuje się datę określoną w komunikacie, o którym mowa w art. 9a ust. 2 pkt 10 lit. a tiret pierwsze podwójne tiret drugie i trzecie ustawy.

**§ 22.** W przypadkach, o których mowa w § 20 ust. 3, § 59 ust. 5 i § 60 ust. 2, na nowo wydawanym dokumencie przyjmuje się odpowiednio datę zgodnie z przepisami § 20 ust. 1 lub 2 lub § 21.

**§ 23. 1.** Świadectwo szkolne promocyjne, świadectwo ukończenia szkoły i indeks wydawane odpowiednio przez szkołę i szkołę polską opatruje się odciskiem pieczęci urzędowej szkoły albo szkoły polskiej.

2. Świadectwa szkolne promocyjne i świadectwa ukończenia szkoły wydawane przez szkołę albo szkołę polską podpisują odpowiednio dyrektor szkoły albo szkoły polskiej i wychowawca. W uzasadnionych przypadkach świadectwo szkolne promocyjne i świadectwo ukończenia szkoły może podpisać, zamiast wychowawcy klasy, inny nauczyciel wskazany przez dyrektora szkoły albo szkoły polskiej.

§ 24. W przypadku osoby, która nie posiada numeru PESEL, na dokumentach wydawanych według wzorów określonych załącznikach nr 3 i 4 do rozporządzenia, w ewidencjach, o których mowa w § 8 ust. 3, 5, 7 i 9 oraz § 9 ust. 1, oraz w wykazach, o których mowa w § 13 ust. 5 i 6, zamiast numeru PESEL wpisuje się nazwę i numer dokumentu potwierdzającego tożsamość.

§ 25. 1. Na świadectwie szkolnym promocyjnym i w arkuszu ocen, w części dotyczącej wyników klasyfikacji rocznej, wpisuje się obowiązkowe zajęcia edukacyjne i roczne oceny klasyfikacyjne z tych zajęć.

2. W arkuszu ocen i indeksie, w części dotyczącej wyników klasyfikacji semestralnej, wpisuje się obowiązkowe zajęcia edukacyjne i semestralne oceny klasyfikacyjne z tych zajęć.

3. Na świadectwie ukończenia szkoły oraz w arkuszu ocen, w części dotyczącej wyników klasyfikacji końcowej, wpisuje się obowiązkowe zajęcia edukacyjne i końcowe oceny klasyfikacyjne z tych zajęć.

4. Na świadectwie szkolnym promocyjnym i świadectwie ukończenia szkoły oraz w arkuszu ocen ucznia liceum ogólnokształcącego i technikum, w części „Obowiązkowe zajęcia edukacyjne”, nad przedmiotem „historia”, wpisuje się obowiązkowe zajęcia edukacyjne realizowane zgodnie z § 9 rozporządzenia Ministra Edukacji Narodowej z dnia 3 kwietnia 2019 r. w sprawie ramowych planów nauczania dla publicznych szkół (Dz. U. poz. 639, z 2020 r. poz. 1008, z 2022 r. poz. 658 oraz z 2023 r. poz. 277).

5. Jeżeli szkoła prowadząca kształcenie zawodowe zrealizowała obowiązkowe zajęcia edukacyjne, o których mowa w § 4 ust. 5 pkt 2 rozporządzenia Ministra Edukacji Narodowej z dnia 3 kwietnia 2019 r. w sprawie ramowych planów nauczania dla publicznych szkół, na świadectwie szkolnym promocyjnym i świadectwie ukończenia szkoły oraz w arkuszu ocen, w części „Obowiązkowe zajęcia edukacyjne”, wpisuje się nazwę tych zajęć oraz ocenę z tych zajęć. W przypadku realizacji obowiązkowych zajęć edukacyjnych przygotowujących uczniów do uzyskania dodatkowych umiejętności zawodowych związanych z nauczaniem zawodem, o których mowa w przepisach wydanych na podstawie art. 46 ust. 1 ustawy – Prawo oświatowe, wpisuje się również adnotację „dodatkowe umiejętności zawodowe”.

6. Na świadectwie szkolnym promocyjnym i świadectwie ukończenia szkoły oraz w arkuszu ocen, w miejscu przeznaczonym na wpisanie ocen klasyfikacyjnych z religii/etyki, wpisuje się:

- 1) poziomą kreskę, jeżeli uczeń nie uczęszczał na żadne z tych zajęć;
- 2) ocenę z religii albo ocenę z etyki, jeżeli uczeń uczęszczał na jedno z tych zajęć, bez wskazywania, z jakich zajęć jest to ocena;
- 3) ocenę z religii i ocenę z etyki, jeżeli uczeń uczęszczał na zajęcia z religii i na zajęcia z etyki.

7. Na świadectwie szkolnym promocyjnym i świadectwie ukończenia szkoły oraz w arkuszu ocen, w części „Dodatkowe zajęcia edukacyjne”, wpisuje się dodatkowe zajęcia edukacyjne, o których mowa w art. 109 ust. 1 pkt 2 ustawy – Prawo oświatowe, i zajęcia edukacyjne, o których mowa w przepisach wydanych na podstawie art. 13 ust. 3 ustawy.

8. Na świadectwie szkolnym promocyjnym i świadectwie ukończenia szkoły oraz w arkuszu ocen, w części „Szczególne osiągnięcia”, wpisuje się:

- 1) uzyskane wysokie miejsca nagrodzone lub uhonorowane zwycięskim tytułem w zawodach wiedzy, zawodach artystycznych i zawodach sportowych, organizowanych przez kuratora oświaty albo organizowanych, co najmniej na szczeblu powiatowym, przez inne podmioty działające na terenie szkół;
- 2) osiągnięcia w aktywności społecznej, w tym na rzecz środowiska szkolnego, w szczególności w formie wolontariatu;
- 3) realizację lub ukończenie programu nauczania ustalonego przez zagraniczną instytucję edukacyjną, o którym mowa w art. 21 ust. 3 ustawy – Prawo oświatowe, wraz z nazwą tego programu, jeżeli uczeń uczęszczał do oddziału międzynarodowego, w którym ten program był realizowany.

9. Uczestnictwo ucznia w zajęciach wychowania do życia w rodzinie na świadectwie szkolnym promocyjnym i świadectwie ukończenia szkoły oraz w arkuszu ocen wpisuje się w części „Inne zajęcia”. W miejscu przeznaczonym na wpisanie oceny z tych zajęć wpisuje się odpowiednio „uczestniczył” albo „uczestniczyła”.

10. Na świadectwie szkolnym promocyjnym i świadectwie ukończenia szkoły oraz w arkuszu ocen ucznia, który uzyskał odpowiednio tytuł laureata konkursu przedmiotowego o zasięgu wojewódzkim lub ponadwojewódzkim lub tytuł laureata albo finalisty olimpiady przedmiotowej po ustaleniu rocznej lub semestralnej oceny klasyfikacyjnej z zajęć edukacyjnych, wpisuje się, z danych zajęć edukacyjnych, celującą końcową ocenę klasyfikacyjną.

§ 26. 1. Świadectwo szkolne promocyjne i świadectwo ukończenia szkoły z językiem nauczania mniejszości narodowej, mniejszości etnicznej lub językiem regionalnym, w której zajęcia są prowadzone w tym języku, mogą składać się z dwóch części.

2. Część pierwszą świadectwa szkolnego promocyjnego i świadectwa ukończenia szkoły, o których mowa w ust. 1, stanowi świadectwo według wzoru określonego dla danego typu szkoły, wypełnione w języku polskim.

3. Część drugą świadectwa szkolnego promocyjnego i świadectwa ukończenia szkoły, o których mowa w ust. 1, stanowi świadectwo według tego samego wzoru określonego dla danego typu szkoły, przetłumaczone, wypełnione w języku danej mniejszości narodowej, mniejszości etnicznej lub języku regionalnym. Symbol świadectwa zawiera na końcu dodatkowy znak „-” i literę albo litery wskazujące język danej mniejszości narodowej, etnicznej albo mniejszości posługującej się językiem regionalnym odpowiednio: B – białoruski, Cz – czeski, L – litewski, N – niemiecki, O – ormiański, Rs – rosyjski, S – słowacki, U – ukraiński, J (jidysz) albo Hr (hebrajski) – żydowski, Kr – karański, Ł – łemkowski, Rm – romski, T – tatarski i Ks – kaszubski.

4. Część drugą świadectwa szkolnego promocyjnego i świadectwa ukończenia szkoły, o których mowa w ust. 1, wydaje się na wniosek pełnoletniego ucznia lub rodziców niepełnoletniego ucznia.

5. Tłumaczenie, wypełnienie i wydruk świadectwa szkolnego promocyjnego i świadectwa ukończenia szkoły w odpowiednim języku danej mniejszości narodowej, języku danej mniejszości etnicznej lub języku regionalnym zapewnia dyrektor szkoły.

6. Na świadectwie szkolnym promocyjnym i świadectwie ukończenia szkoły oraz w arkuszu ocen ucznia, który realizował zajęcia z języka mniejszości narodowej, języka mniejszości etnicznej lub języka regionalnego oraz zajęcia z własnej historii i kultury mniejszości lub społeczności posługującej się językiem regionalnym:

- 1) język mniejszości narodowej, język mniejszości etnicznej lub język regionalny wpisuje się w części „Obowiązkowe zajęcia edukacyjne”, wpisując status tego języka („język mniejszości narodowej”, „język mniejszości etnicznej” lub „język regionalny”) oraz jego nazwę;
- 2) historię i kulturę własną mniejszości lub społeczności posługującej się językiem regionalnym wpisuje się w części „Dodatkowe zajęcia edukacyjne”, wpisując nazwę tych zajęć („historia i kultura”) oraz nazwę mniejszości narodowej, mniejszości etnicznej lub społeczności posługującej się językiem regionalnym, której one dotyczą.

7. Na świadectwie szkolnym promocyjnym i świadectwie ukończenia szkoły oraz w arkuszu ocen ucznia, który realizował dodatkowo zajęcia z geografii państwa, z którego obszarem kulturowym utożsamia się mniejszość narodowa, w części „Inne zajęcia”, wpisuje się nazwę tych zajęć („geografia”) oraz nazwę tego państwa. W miejscu przeznaczonym na wpisanie oceny z tych zajęć wpisuje się odpowiednio „uczestniczył” albo „uczestniczyła”.

§ 27. Na świadectwie szkolnym promocyjnym i świadectwie ukończenia szkoły wydawanym uczniowi szkoły lub oddziału dwujęzycznego oraz w arkuszu ocen ucznia szkoły lub oddziału dwujęzycznego:

- 1) obok nazwy przedmiotu nauczanego dwujęzycznie wpisuje się adnotację odpowiednio „nauczany dwujęzycznie” albo „nauczana dwujęzycznie” albo wpisuje się skrót „ND”;
- 2) obok nazwy języka obcego nowożytnego, który jest drugim językiem nauczania w liceum ogólnokształcącym i technikum, wpisuje się adnotację „poziom dwujęzyczny” albo wpisuje się skrót „PD”.

§ 28. Na świadectwie szkolnym promocyjnym, świadectwie ukończenia szkoły oraz w arkuszu ocen, w części „Obowiązkowe zajęcia edukacyjne”, wpisuje się uczestnictwo uczniów w zajęciach sportowych realizowanych w oddziałach i szkołach sportowych oraz w oddziałach i szkołach mistrzostwa sportowego. W miejscu przeznaczonym na wpisanie oceny z tych zajęć wstawia się poziomą kreskę.

§ 29. Na świadectwie szkolnym promocyjnym, świadectwie ukończenia szkoły oraz w arkuszu ocen, obok nazwy języka obcego nowożytnego, wpisuje się:

- 1) w szkole podstawowej (klasy IV–VIII):
  - a) adnotację „II.1.” – w przypadku języka obcego nowożytnego, który jest nauczany jako pierwszy (kontynuacja z klas I–III),
  - b) adnotację „II.1.DJ” – w przypadku języka obcego nowożytnego, który jest nauczany jako pierwszy dla oddziałów dwujęzycznych,
  - c) adnotację „II.2.” – w przypadku języka obcego nowożytnego, który jest nauczany jako drugi od początku w klasie VII,
  - d) adnotację „II.2.DJ” – w przypadku języka obcego nowożytnego, który jest nauczany jako drugi od początku w klasie VII w oddziałach dwujęzycznych;

- 2) w branżowej szkole I stopnia:
  - a) adnotację „III.BS1.1” – w przypadku języka obcego nowożytnego, który jest nauczany jako kontynuacja języka, o którym mowa w pkt 1 lit. a,
  - b) adnotację „III.BS1.2” – w przypadku języka obcego nowożytnego, który jest nauczany jako kontynuacja języka, o którym mowa w pkt 1 lit. c,
  - c) adnotację „III.BS1.0” – w przypadku języka obcego nowożytnego, który jest nauczany od początku w klasie I;
- 3) w liceum ogólnokształcącym i technikum:
  - a) adnotację „III.1.P” – w przypadku języka obcego nowożytnego, który jest nauczany jako kontynuacja języka, o którym mowa w pkt 1 lit. a, w zakresie podstawowym,
  - b) adnotację „III.1.R” – w przypadku języka obcego nowożytnego, który jest nauczany jako kontynuacja języka, o którym mowa w pkt 1 lit. a, w zakresie rozszerzonym,
  - c) adnotację „III.2.0” – w przypadku języka obcego nowożytnego, który jest nauczany od początku w klasie I,
  - d) adnotację „III.2.” – w przypadku języka obcego nowożytnego, który jest nauczany jako kontynuacja języka, o którym mowa w pkt 1 lit. c,
  - e) adnotację „III.DJ” – w przypadku języka obcego nowożytnego, który jest nauczany:
    - jako kontynuacja języka, o którym mowa w pkt 1 lit. a albo c albo
    - od początku w klasie I liceum ogólnokształcącego dwujęzycznego, technikum dwujęzycznego lub w oddziale dwujęzycznym w liceum ogólnokształcącym lub technikum, albo
    - jako kontynuacja języka z klasy wstępnej;
- 4) w branżowej szkole II stopnia:
  - a) adnotację „III.BS2.1” – w przypadku języka obcego nowożytnego, który jest nauczany jako kontynuacja języka, o którym mowa w pkt 2 lit. a,
  - b) adnotację „III.BS2.2” – w przypadku języka obcego nowożytnego, który jest nauczany jako kontynuacja języka, o którym mowa w pkt 2 lit. b,
  - c) adnotację „III.BS2.0” – w przypadku języka obcego nowożytnego, który jest nauczany jako kontynuacja języka, o którym mowa w pkt 2 lit. c.

**§ 30.** Na świadectwo ukończenia liceum ogólnokształcącego dla dorosłych wydawane absolwentowi branżowej szkoły I stopnia lub absolwentowi zasadniczej szkoły zawodowej, który został przyjęty do klasy drugiej liceum ogólnokształcącego dla dorosłych, ze świadectwa ukończenia odpowiednio branżowej szkoły I stopnia lub zasadniczej szkoły zawodowej, przepisuje się odpowiednio ocenę z:

- 1) podstaw przedsiębiorczości albo biznesu i zarządzania jako ocenę z biznesu i zarządzania;
- 2) wiedzy o społeczeństwie albo historii i teraźniejszości jako ocenę z historii i teraźniejszości – w przypadku liceum ogólnokształcącego dla dorosłych kształcącego w formie zaocznej;
- 3) informatyki – w przypadku liceum ogólnokształcącego dla dorosłych kształcącego w formie zaocznej.

**§ 31.** Na świadectwie szkolnym promocyjnym i świadectwie ukończenia szkoły, wydawanych przez szkołę i szkołę polską oraz w indeksie, w miejscu przeznaczonym na wpisanie numeru, wpisuje się numer pod którym uczeń albo słuchacz jest wpisany w księdze uczniów albo księdze słuchaczy.

**§ 32. 1.** W arkuszu ocen ucznia z niepełnosprawnością intelektualną w stopniu lekkim realizującego w danym roku szkolnym program nauczania dostosowany do indywidualnych potrzeb i możliwości na podstawie orzeczenia o potrzebie kształcenia specjalnego wydanego przez zespół orzekający działający w publicznej poradni psychologiczno-pedagogicznej, w tym poradni specjalistycznej, w miejscu przeznaczonym na wpisanie informacji o tym orzeczeniu, wpisuje się nazwę poradni, która wydała to orzeczenie.

2. W arkuszu ocen po wpisaniu wyników klasyfikacji rocznej lub semestralnej uzyskanych w klasie programowo najwyższej lub semestrze programowo najwyższym szkoły i szkoły polskiej danego typu, w kolejnej kolumnie, wpisuje się wyniki klasyfikacji końcowej.

3. W arkuszu ocen ucznia liceum ogólnokształcącego i technikum, w części „Obowiązkowe zajęcia edukacyjne”, obok nazwy obowiązkowych zajęć edukacyjnych realizowanych w zakresie rozszerzonym wpisuje się adnotację „(zakres rozszerzony)”.

4. W arkuszu ocen ucznia technikum i słuchacza branżowej szkoły II stopnia i szkoły policealnej, w miejscu przeznaczonym na wpisanie informacji o egzaminie zawodowym, wpisuje się odpowiednio informację o:

- 1) przystąpieniu do egzaminu zawodowego, symbol i nazwę kwalifikacji wyodrębnionej w zawodzie lub
- 2) nieprzystąpieniu do egzaminu zawodowego lub jego części, symbol i nazwę kwalifikacji wyodrębnionej w zawodzie – w przypadku gdy uczeń lub słuchacz nie przystąpił odpowiednio do tego egzaminu lub jego części, lub
- 3) zwolnieniu z obowiązku przystąpienia do części pisemnej lub części praktycznej egzaminu zawodowego na podstawie art. 44zzzga ust. 4 ustawy, symbol i nazwę kwalifikacji wyodrębnionej w zawodzie – w przypadku gdy uczeń lub słuchacz został zwolniony z tego egzaminu, lub
- 4) zwolnieniu z obowiązku przystąpienia do części pisemnej egzaminu zawodowego na podstawie art. 44zzze ust. 1 ustawy, symbol i nazwę kwalifikacji wyodrębnionej w zawodzie – w przypadku gdy uczeń lub słuchacz został zwolniony z tej części egzaminu.

5. W arkuszu ocen ucznia branżowej szkoły I stopnia, w miejscu przeznaczonym na wpisanie informacji o egzaminie zawodowym lub egzaminie czeladniczym, wpisuje się odpowiednio informację o:

- 1) przystąpieniu do egzaminu zawodowego, symbol i nazwę kwalifikacji wyodrębnionej w zawodzie lub
- 2) przystąpieniu do egzaminu czeladniczego – w przypadku gdy uczeń będący młodocianym pracownikiem zatrudnionym w celu przygotowania zawodowego u pracodawcy będącego rzemieślnikiem przystąpił do egzaminu czeladniczego, lub
- 3) nieprzystąpieniu do egzaminu zawodowego lub jego części, symbol i nazwę kwalifikacji wyodrębnionej w zawodzie lub do egzaminu czeladniczego – w przypadku gdy uczeń nie przystąpił odpowiednio do danego egzaminu lub jego części, lub
- 4) zwolnieniu z obowiązku przystąpienia do części pisemnej lub części praktycznej egzaminu zawodowego na podstawie art. 44zzzga ust. 4 ustawy, symbol i nazwę kwalifikacji wyodrębnionej w zawodzie – w przypadku gdy uczeń został zwolniony z tego egzaminu, lub
- 5) zwolnieniu z obowiązku przystąpienia do części pisemnej egzaminu zawodowego na podstawie art. 44zzze ust. 1 ustawy, symbol i nazwę kwalifikacji wyodrębnionej w zawodzie – w przypadku gdy uczeń lub słuchacz został zwolniony z tej części egzaminu.

6. Do arkusza ocen słuchacza liceum ogólnokształcącego dla dorosłych, przyjętego do klasy drugiej na podstawie świadectwa ukończenia odpowiednio branżowej szkoły I stopnia lub zasadniczej szkoły zawodowej, dołącza się kopię tego świadectwa, poświadczoną za zgodność z oryginałem przez dyrektora liceum ogólnokształcącego dla dorosłych, do którego został przyjęty absolwent odpowiednio branżowej szkoły I stopnia lub zasadniczej szkoły zawodowej.

**§ 33.** Na zaświadczeniu o szczegółowych wynikach egzaminu ósmoklasisty, w przypadkach, o których mowa w art. 44zw ust. 2 i art. 44zz ust. 2 ustawy, w części przeznaczony na wpisanie wyniku egzaminu ósmoklasisty z danego przedmiotu:

- 1) uzyskanego przez ucznia – wpisuje się odpowiednio „zwolniony” albo „zwolniona”;
- 2) ustalonego w skali centylowej – wpisuje się poziomą kreskę.

**§ 34. 1.** Na świadectwie dojrzałości w części przeznaczony na wpisanie:

- 1) wyników z przedmiotów obowiązkowych – wpisuje się wyniki uzyskane na egzaminie maturalnym z przedmiotów obowiązkowych;
- 2) wyników z przedmiotów dodatkowych:
  - a) wpisuje się wyniki uzyskane na egzaminie maturalnym z przedmiotów dodatkowych – jeżeli absolwent przystąpił do egzaminu maturalnego z przedmiotów dodatkowych,
  - b) wstawia się poziomą kreskę – jeżeli absolwent nie przystąpił do egzaminu maturalnego z przedmiotów dodatkowych, w przypadku, o którym mowa w art. 44zzd ust. 4b ustawy.

2. Na świadectwie dojrzałości wpisuje się oddzielnie wyniki uzyskane z przedmiotów zdawanych w części ustnej i w części pisemnej egzaminu maturalnego. W części pisemnej egzaminu maturalnego wpisuje się dodatkowo poziom, na jakim był zdawany egzamin z danego przedmiotu.

3. W przypadku absolwenta, o którym mowa w art. 44zze ust. 4 ustawy, który przystąpił do egzaminu maturalnego w części ustnej z języka obcego nowożytnego jako przedmiotu dodatkowego, na poziomie dwujęzycznym, na świadectwie dojrzałości, obok nazwy tego języka, wpisuje się „poziom dwujęzyczny”.

4. W przypadku absolwenta, o którym mowa w art. 44zzg ustawy, zwolnionego z części ustnej egzaminu maturalnego, na świadectwie dojrzałości, zamiast wyniku egzaminu maturalnego w części ustnej, wpisuje się odpowiednio „zwolniony” albo „zwolniona”.

5. Na świadectwie dojrzałości, w przypadku absolwenta szkoły lub oddziału z nauczaniem języka mniejszości narodowej, w części dotyczącej wyników w części ustnej i części pisemnej egzaminu maturalnego z przedmiotów obowiązkowych wpisuje się dodatkowo język danej mniejszości narodowej oraz wynik uzyskany z egzaminu z tego języka.

6. Na świadectwie dojrzałości, w przypadku absolwenta szkoły lub oddziału dwujęzycznego, który w części pisemnej egzaminu maturalnego zdawał przedmiot, który był nauczany dwujęzycznie, i przystąpił do rozwiązywania dodatkowych zadań egzaminacyjnych w języku obcym nowożytnym będącym drugim językiem nauczania, wpisuje się oddzielnie wynik uzyskany w części zdawanej w drugim języku nauczania, oznaczając ją jako „część w języku ...”, wpisując nazwę drugiego języka nauczania.

7. Na świadectwie dojrzałości, w przypadku absolwenta, o którym mowa w art. 44zdd ust. 4b ustawy, pod częścią przeznaczoną na wpisanie wyników uzyskanych na egzaminie maturalnym z przedmiotów dodatkowych wpisuje się informację:

- 1) „Absolwent spełnia warunki uzyskania dyplomu zawodowego w zawodzie nauczaniem na poziomie technika.” albo
- 2) „Absolwent spełnia warunki uzyskania dyplomu potwierdzającego kwalifikacje zawodowe w zawodzie nauczaniem na poziomie technika.”.

8. Absolwent otrzymuje oryginał świadectwa dojrzałości i jego odpis.

9. Odpis, o którym mowa w ust. 8, wydaje się na druku świadectwa dojrzałości, umieszczając na pierwszej stronie tego druku, w prawym górnym rogu, wyraz „ODPIS”.

**§ 35.** 1. Na aneksie do świadectwa dojrzałości wpisuje się wynik lub wyniki egzaminu maturalnego z przedmiotu lub przedmiotów, z których absolwent podwyższył wynik lub wyniki egzaminu maturalnego z przedmiotu lub przedmiotów dodatkowych.

2. Na aneksie do świadectwa dojrzałości wpisuje się oddzielnie wyniki uzyskane z przedmiotów zdawanych w części ustnej i w części pisemnej egzaminu maturalnego. W części pisemnej egzaminu maturalnego wpisuje się dodatkowo poziom, na jakim był zdawany egzamin z danego przedmiotu.

3. Na aneksie do świadectwa dojrzałości, w przypadku absolwenta, o którym mowa w art. 44zze ust. 4 ustawy, który przystąpił do egzaminu maturalnego z języka obcego nowożytnego jako przedmiotu dodatkowego na poziomie dwujęzycznym, obok nazwy tego języka wpisuje się „poziom dwujęzyczny”.

4. Absolwent otrzymuje oryginał aneksu do świadectwa dojrzałości i jego odpis.

5. Odpis, o którym mowa w ust. 4, wydaje się na druku aneksu do świadectwa dojrzałości, umieszczając na pierwszej stronie tego druku, w prawym górnym rogu, wyraz „ODPIS”.

**§ 36.** Odpisy, o których mowa w § 34 ust. 8 i § 35 ust. 4, są wypełniane w postaci elektronicznej i drukowane z nadrukiem „ODPIS”, wizerunkiem pieczęci urzędowej okręgowej komisji egzaminacyjnej oraz pieczętki i podpisu dyrektora okręgowej komisji egzaminacyjnej.

**§ 37.** 1. Na zaświadczeniu o wynikach egzaminu maturalnego wpisuje się oddzielnie wyniki z przedmiotu lub przedmiotów zdawanych w części ustnej i w części pisemnej egzaminu maturalnego. W części pisemnej egzaminu maturalnego wpisuje się dodatkowo poziom, na jakim był zdawany egzamin z danego przedmiotu lub przedmiotów.

2. Na zaświadczeniu, o którym mowa w art. 44zpp ust. 2 i 3 ustawy, w przypadku absolwenta, o którym mowa w art. 44zze ust. 4 ustawy, który przystąpił do egzaminu maturalnego w części ustnej z języka obcego nowożytnego jako przedmiotu dodatkowego na poziomie dwujęzycznym, obok nazwy tego języka wpisuje się „poziom dwujęzyczny”.

**§ 38.** 1. Na certyfikacie kwalifikacji zawodowej wydawanym po zdaniu egzaminu zawodowego wpisuje się:

- 1) symbol i nazwę kwalifikacji wyodrębnionej w zawodzie zgodnie z klasyfikacją zawodów szkolnictwa branżowego;
- 2) nazwę i symbol cyfrowy zawodu lub zawodów, w których została wyodrębniona kwalifikacja zgodnie z klasyfikacją zawodów szkolnictwa branżowego;
- 3) wynik egzaminu zawodowego.

2. Na certyfikacie kwalifikacji zawodowej wydawanym po zdaniu egzaminu zawodowego, w przypadku, o którym mowa w art. 45 ust. 11b ustawy – Prawo oświatowe, w części przeznaczony na wpisanie:

- 1) symbolu i nazwy kwalifikacji, wpisuje się:
  - a) nazwę kwalifikacji wyodrębnionej w zawodzie – w przypadku gdy kwalifikacja nie jest określona w klasyfikacji zawodów szkolnictwa branżowego,
  - b) symbol i nazwę kwalifikacji wyodrębnionej w zawodzie zgodnie z klasyfikacją zawodów szkolnictwa branżowego – w przypadku gdy kwalifikacja jest określona w klasyfikacji zawodów szkolnictwa branżowego;
- 2) nazwy i symbolu cyfrowego zawodu, wpisuje się:
  - a) nazwę zawodu, w którym została wyodrębniona kwalifikacja – w przypadku gdy zawód nie jest określony w klasyfikacji zawodów szkolnictwa branżowego,
  - b) nazwę i symbol cyfrowy zawodu lub zawodów, w których została wyodrębniona kwalifikacja zgodnie z klasyfikacją zawodów szkolnictwa branżowego – w przypadku gdy zawód jest określony w klasyfikacji zawodów szkolnictwa branżowego.

3. Na certyfikacie kwalifikacji zawodowej, w przypadku, o którym mowa w ust. 2 pkt 1 lit. a, po nazwie kwalifikacji wpisuje się informację „(Kwalifikacja wyodrębniona w zawodzie nieokreślonym w klasyfikacji zawodów szkolnictwa branżowego, w którym nauczanie było realizowane jako eksperyment pedagogiczny na podstawie zgody wyrażonej w decyzji ministra właściwego do spraw oświaty i wychowania)”.

**§ 39. 1.** Na dyplomie zawodowym wydawanym osobie, o której mowa w § 13 ust. 1 i 2, pod miejscem przeznaczonym na wpisanie nazwy i symbolu cyfrowego zawodu wpisuje się informację „Końcowy wynik egzaminów zawodowych: ... % punktów możliwych do uzyskania.”.

2. Na dyplomie zawodowym wydawanym po zdaniu egzaminów zawodowych ze wszystkich kwalifikacji wyodrębnionych w danym zawodzie w przypadku, o którym mowa w art. 45 ust. 11b ustawy – Prawo oświatowe, w miejscu przeznaczonym na wpisanie nazwy i symbolu cyfrowego zawodu wpisuje się nazwę zawodu i informację „(Zawód nieokreślony w klasyfikacji zawodów szkolnictwa branżowego, w którym nauczanie było realizowane jako eksperyment pedagogiczny na podstawie zgody wyrażonej w decyzji ministra właściwego do spraw oświaty i wychowania)”.

**§ 40.** Przepisy § 13 ust. 1, 4–6 i 8 oraz § 39 ust. 1 stosuje się również odpowiednio do słuchacza lub absolwenta szkoły realizującej kształcenie w zawodzie nieumieszczonym w klasyfikacji zawodów szkolnictwa branżowego na podstawie zgody wyrażonej w decyzji ministra właściwego do spraw oświaty i wychowania, o której mowa w art. 45 ust. 8 ustawy – Prawo oświatowe.

**§ 41. 1.** Na suplementie do dyplomu zawodowego, w części „Oficjalnie uznane sposoby uzyskania dyplomu”, wpisuje się informacje o możliwych sposobach nabywania kwalifikacji w zawodzie, udział kształcenia teoretycznego i kształcenia praktycznego dla danego zawodu określony w procentach, informację o czasie trwania kształcenia prowadzącego do uzyskania dyplomu zawodowego oraz adres strony internetowej instytucji wyznaczonej przez ministra właściwego do spraw oświaty i wychowania do pełnienia funkcji Krajowego Centrum Europass.

2. W przypadku dyplomu, o którym mowa w § 39 ust. 2, na suplementie do dyplomu zawodowego, w miejscu przeznaczonym na wpisanie nazwy dyplomu, po nazwie zawodu, wpisuje się informację „(Zawód nieokreślony w klasyfikacji zawodów szkolnictwa branżowego, w którym nauczanie było realizowane jako eksperyment pedagogiczny na podstawie zgody wyrażonej w decyzji ministra właściwego do spraw oświaty i wychowania)”.

**§ 42. 1.** Na dyplomie potwierdzającym kwalifikacje zawodowe wpisuje się:

- 1) nazwę zawodu, w którym zostały potwierdzone kwalifikacje;
- 2) nazwę kwalifikacji, zgodnie z odpowiednią klasyfikacją zawodów szkolnictwa zawodowego, a w przypadku zawodów, w których zgodnie z odpowiednią klasyfikacją zawodów szkolnictwa zawodowego wyodrębniono więcej niż jedną kwalifikację – nazwy wszystkich kwalifikacji wyodrębnionych w tym zawodzie;
- 3) wyniki egzaminu lub egzaminów potwierdzających kwalifikacje w zawodzie, oddzielnie w części pisemnej i części praktycznej – w przypadku dyplomu wydawanego osobie, o której mowa w § 15 ust. 1 i 2.

2. Na dyplomie potwierdzającym kwalifikacje zawodowe wydawanym osobie, o której mowa w § 15 ust. 3, wpisuje się:

- 1) nazwę zawodu, w którym zostały potwierdzone kwalifikacje;
- 2) nazwę lub nazwy kwalifikacji zgodnie z odpowiednią klasyfikacją zawodów szkolnictwa zawodowego, potwierdzonych świadectwem lub świadectwami, o których mowa w § 15 ust. 3 pkt 2 lub 3;

- 3) wyniki egzaminu lub egzaminów potwierdzających kwalifikacje w zawodzie, oddzielnie w części pisemnej i w części praktycznej;
- 4) adnotację o posiadaniu dyplomu lub świadectwa czeladniczego lub świadectwa uzyskania tytułu zawodowego, o których mowa odpowiednio w § 15 ust. 3.

3. Na dyplomie potwierdzającym kwalifikacje zawodowe wydawanym po zdaniu egzaminów potwierdzających kwalifikacje w zawodzie ze wszystkich kwalifikacji wyodrębnionych w zawodzie nieumieszczonym w odpowiedniej klasyfikacji zawodów szkolnictwa zawodowego, w którym kształcenie jest realizowane na podstawie zgody wyrażonej w decyzji ministra właściwego do spraw oświaty i wychowania, o której mowa w art. 45 ust. 8 ustawy – Prawo oświatowe, po nazwie zawodu wpisuje się informację „(Zawód nieokreślony w klasyfikacji zawodów szkolnictwa zawodowego, w którym nauczanie było realizowane jako eksperyment pedagogiczny na podstawie zgody wyrażonej w decyzji ministra właściwego do spraw oświaty i wychowania)”.

**§ 43.** Przepisy § 15 ust. 1 i 4 oraz § 42 ust. 1 stosuje się również do absolwenta szkoły realizującej kształcenie w zawodzie nieumieszczonym w odpowiedniej klasyfikacji zawodów szkolnictwa zawodowego na podstawie zgody wyrażonej w decyzji ministra właściwego do spraw oświaty i wychowania, o której mowa w art. 45 ust. 8 ustawy – Prawo oświatowe.

**§ 44.** 1. Na suplemencie do dyplomu potwierdzającego kwalifikacje zawodowe wpisuje się opis oficjalnie uznanych sposobów uzyskania dyplomu.

2. Na suplemencie do dyplomu potwierdzającego kwalifikacje zawodowe, wydanego po zdaniu egzaminu potwierdzającego kwalifikacje w zawodzie, w części „Oficjalnie uznane sposoby uzyskania dyplomu”, wpisuje się informacje o możliwych sposobach nabywania kwalifikacji w zawodzie, udział kształcenia teoretycznego i kształcenia praktycznego dla danego zawodu określony w procentach, informację o czasie trwania kształcenia prowadzącego do uzyskania dyplomu potwierdzającego kwalifikacje zawodowe oraz adres strony internetowej instytucji wyznaczonej przez ministra właściwego do spraw oświaty i wychowania do pełnienia funkcji Krajowego Centrum Europass.

3. Na suplemencie do dyplomu potwierdzającego kwalifikacje zawodowe, w przypadku dyplomu, o którym mowa w § 42 ust. 3, w miejscu przeznaczonym na wpisanie nazwy dyplomu, po nazwie zawodu wpisuje się informację „(Zawód nieokreślony w klasyfikacji zawodów szkolnictwa zawodowego, w którym nauczanie było realizowane jako eksperyment pedagogiczny na podstawie zgody wyrażonej w decyzji ministra właściwego do spraw oświaty i wychowania)”.

**§ 45.** 1. Na świadectwie potwierdzającym kwalifikację w zawodzie wpisuje się:

- 1) nazwę kwalifikacji zgodnie z odpowiednią klasyfikacją zawodów szkolnictwa zawodowego;
- 2) oznaczenie kwalifikacji zgodnie z odpowiednią podstawą programową kształcenia w zawodach;
- 3) nazwę i symbol cyfrowy zawodu lub zawodów, w których została wyodrębniona dana kwalifikacja zgodnie z odpowiednią klasyfikacją zawodów szkolnictwa zawodowego;
- 4) wyniki egzaminu potwierdzającego kwalifikacje w zawodzie, oddzielnie w części pisemnej i części praktycznej.

2. Na świadectwie potwierdzającym kwalifikację w zawodzie, w przypadku gdy egzamin potwierdzający kwalifikacje w zawodzie zdała osoba kształcąca się w zawodzie nieumieszczonym w klasyfikacji zawodów szkolnictwa zawodowego, w którym kształcenie jest realizowane na podstawie zgody wyrażonej w decyzji ministra właściwego do spraw oświaty i wychowania, o której mowa w art. 45 ust. 8 ustawy – Prawo oświatowe, wpisuje się:

- 1) nazwę kwalifikacji wyodrębnionej w zawodzie – w przypadku gdy kwalifikacja nie jest określona w klasyfikacji zawodów szkolnictwa zawodowego;
- 2) oznaczenie i nazwę kwalifikacji wyodrębnionej w zawodzie – w przypadku gdy kwalifikacja jest określona w odpowiedniej klasyfikacji zawodów szkolnictwa zawodowego;
- 3) nazwę zawodu, w którym została wyodrębniona dana kwalifikacja – w przypadku gdy zawód nie jest określony w klasyfikacji zawodów szkolnictwa zawodowego;
- 4) nazwę i symbol cyfrowy zawodu lub zawodów, w których została wyodrębniona dana kwalifikacja zgodnie z odpowiednią klasyfikacją zawodów szkolnictwa zawodowego – w przypadku gdy zawód jest określony w odpowiedniej klasyfikacji zawodów szkolnictwa zawodowego;
- 5) wyniki uzyskane w części pisemnej i części praktycznej egzaminu potwierdzającego kwalifikacje w zawodzie.



3. Na świadectwie potwierdzającym kwalifikację w zawodzie, w przypadku, o którym mowa w ust. 2 pkt 1, po nazwie kwalifikacji wpisuje się informację „(Kwalifikacja wyodrębniona w zawodzie nieokreślonym w klasyfikacji zawodów szkolnictwa zawodowego, w którym nauczanie było realizowane jako eksperyment pedagogiczny na podstawie zgody wyrażonej w decyzji ministra właściwego do spraw oświaty i wychowania)”.

**§ 46. 1.** Na legitymacji szkolnej i legitymacji przedszkolnej mogą być kodowane usługi związane z działalnością statutową odpowiednio szkoły, szkoły polskiej, przedszkola lub innej formy wychowania przedszkolnego oraz z przejazdami środkami publicznego transportu zbiorowego.

2. O rodzaju usług kodowanych na legitymacji szkolnej i legitymacji przedszkolnej decyduje odpowiednio dyrektor szkoły, szkoły polskiej, przedszkola lub osoba kierująca inną formą wychowania przedszkolnego za zgodą pełnoletnich uczniów albo rodziców niepełnoletnich uczniów, a w przypadku legitymacji przedszkolnej – za zgodą rodziców dziecka.

**§ 47. 1.** We wzorze legitymacji przedszkolnej, w miejscu „Nazwa i adres przedszkola/szkoły”, wpisuje się nazwę i adres:

- 1) przedszkola, do którego uczęszcza dziecko;
- 2) szkoły podstawowej, w której zorganizowano oddział przedszkolny, do którego uczęszcza dziecko;
- 3) innej formy wychowania przedszkolnego, do której uczęszcza dziecko.

2. We wzorze legitymacji przedszkolnej, w miejscu „Dyrektor przedszkola/szkoły”, wpisuje się imię (imiona) i nazwisko:

- 1) dyrektora przedszkola, do którego uczęszcza dziecko;
- 2) dyrektora szkoły podstawowej, w której zorganizowano oddział przedszkolny, do którego uczęszcza dziecko;
- 3) osoby kierującej inną formą wychowania przedszkolnego – w przypadku gdy inna forma wychowania przedszkolnego jest prowadzona przez osobę prawną niebędącą jednostką samorządu terytorialnego lub osobę fizyczną.

**§ 48.** We wzorze legitymacji szkolnej, w miejscu „Dyrektor szkoły”, wpisuje się imię (imiona) i nazwisko dyrektora szkoły albo dyrektora szkoły polskiej.

**§ 49.** Świadectwo szkolne promocyjne i świadectwo ukończenia szkoły może być wypełnione w postaci elektronicznej oraz wydrukowane z pominięciem zawartych we wzorach tych świadectw odpowiednio:

- 1) linii przerywanych oznaczających miejsca przeznaczone na wpisanie: imienia (imion) i nazwiska, daty urodzenia, numeru PESEL, roku szkolnego, klasy, nazwy, numeru i imienia szkoły, nazwy szkoły/szkoły polskiej, nazwy miejscowości, w której znajduje się szkoła albo szkoła polska, nazwy województwa, w którym znajduje się szkoła, okresu nauczania, przedmiotów ujętych w podstawie programowej kształcenia ogólnego w zakresie rozszerzonym, nazwy miejscowości i daty wydania świadectwa, numeru świadectwa, ocen zachowania i z religii/etyki, nazw obowiązkowych i dodatkowych zajęć edukacyjnych oraz ocen z tych zajęć, informacji dotyczącej przedmiotów uzupełniających, innych zajęć, indywidualnego programu lub toku nauki oraz szczególnych osiągnięć ucznia – w miejscu linii przerywanych wpisuje się odpowiednie dane;
- 2) linii przerywanych oznaczających miejsca przeznaczone na pieczętkę i podpis dyrektora oraz podpis wychowawcy klasy;
- 3) linii przerywanych w wyrazach „uczęszczał...”, „Uczęszczał...”, „ukończył...”, „Realizował...”, „realizował...”, „zrealizował...” i „otrzymał...” – w przypadku uczennicy albo absolwentki w miejscu linii przerywanych wpisuje się „a”;
- 4) linii przerywanej w wyrazie „promocj...” – w miejscu linii przerywanej wpisuje się odpowiednią literę;
- 5) linii przerywanej przed wyrazem „otrzymał...”, oznaczającej miejsce przeznaczone na wpisanie informacji o nieuzyskaniu promocji do klasy programowo wyższej – w przypadku uzyskania promocji do klasy programowo wyższej nie drukuje się linii przerywanej;
- 6) oznaczenia miejsca opatrzenia odciskiem pieczęci urzędowej szkoły albo szkoły polskiej.

**§ 50. 1.** Dokumenty, o których mowa w § 4 ust. 4, są wypełniane w postaci elektronicznej i drukowane.

2. Dokumenty, o których mowa w § 4 ust. 4, z wyjątkiem suplementu do dyplomu zawodowego i suplementu do dyplomu potwierdzającego kwalifikacje zawodowe, mogą być drukowane wraz z wizerunkiem pieczęci urzędowej okręgowej komisji egzaminacyjnej oraz pieczętki i podpisu dyrektora okręgowej komisji egzaminacyjnej.

§ 51. Świadectwo ukończenia szkoły podstawowej lub liceum ogólnokształcącego po zdaniu egzaminów eksternistycznych i zaświadczenie o zdaniu egzaminów eksternistycznych z zakresu wymagań określonych w podstawie programowej kształcenia ogólnego odpowiednio dla branżowej szkoły I stopnia lub branżowej szkoły II stopnia wypełnia się i drukuje z pominięciem zawartych we wzorach tych świadectw albo wzorach tych zaświadczeń:

- 1) linii przerywanych oznaczających miejsca przeznaczone na wpisanie: imienia (imion) i nazwiska, daty urodzenia, numeru PESEL, nazwy miejscowości, w której znajduje się siedziba okręgowej komisji egzaminacyjnej, nazwy języka obcego, ocen uzyskanych z egzaminów eksternistycznych z obowiązkowych zajęć edukacyjnych, nazwy miejscowości i daty wydania świadectwa albo zaświadczenia, numeru świadectwa albo zaświadczenia oraz linii przerywanej oznaczającej miejsce, w którym drukuje się wizerunek pieczętki i podpisu dyrektora okręgowej komisji egzaminacyjnej – w miejscu linii przerywanych wpisuje się odpowiednie dane;
- 2) wyrazów „imię (imiona) i nazwisko”, „miejscowość” oraz „pieczętka i podpis dyrektora okręgowej komisji egzaminacyjnej”;
- 3) linii przerywanych w wyrazach „ukończył...”, „uzyskał...” i „zdał...” – w przypadku zdającej w miejscu linii przerywanych wpisuje się „a”;
- 4) oznaczenia miejsca opatrzenia odciskiem pieczęci urzędowej okręgowej komisji egzaminacyjnej.

§ 52. Zaświadczenie o szczegółowych wynikach egzaminu ósmoklasisty wypełnia się i drukuje z pominięciem zawartych we wzorze tego zaświadczenia:

- 1) linii przerywanych oznaczających miejsca przeznaczone na wpisanie: numeru zaświadczenia, imienia (imion) i nazwiska, daty urodzenia, numeru PESEL, wyników z przedmiotów, z których jest przeprowadzany egzamin ósmoklasisty, nazwy miejscowości i daty oraz linii przerywanej oznaczającej miejsce, w którym drukuje się wizerunek pieczętki i podpisu dyrektora okręgowej komisji egzaminacyjnej – w miejscu linii przerywanych wpisuje się odpowiednie dane;
- 2) wyrazów „imię (imiona) i nazwisko”, „miejscowość” i „pieczętka i podpis dyrektora okręgowej komisji egzaminacyjnej”;
- 3) linii przerywanych w wyrazach „przystąpił...” i „uzyskał...” – w przypadku zdającej w miejscu linii przerywanych wpisuje się „a”;
- 4) oznaczenia miejsca opatrzenia odciskiem pieczęci urzędowej okręgowej komisji egzaminacyjnej.

§ 53. 1. Świadectwo dojrzałości wypełnia się i drukuje z pominięciem zawartych we wzorze tego świadectwa:

- 1) linii przerywanych oznaczających miejsca przeznaczone na wpisanie: imienia (imion) i nazwiska, daty urodzenia, numeru PESEL, nazwy języka obcego, nazwy miejscowości i daty, numeru świadectwa dojrzałości oraz linii przerywanej oznaczającej miejsce, w którym drukuje się wizerunek pieczętki i podpisu dyrektora okręgowej komisji egzaminacyjnej – w miejscu linii przerywanych wpisuje się odpowiednie dane;
- 2) wyrazów „imię (imiona) i nazwisko”, „miejscowość” i „pieczętka i podpis dyrektora okręgowej komisji egzaminacyjnej”;
- 3) linii przerywanych w wyrazach „zdał...” i „uzyskał...” – w przypadku zdającej w miejscu linii przerywanych wpisuje się „a”;
- 4) oznaczenia miejsca opatrzenia odciskiem pieczęci urzędowej okręgowej komisji egzaminacyjnej.

2. Zaświadczenie o wynikach egzaminu maturalnego wypełnia się i drukuje z pominięciem zawartych we wzorze tego zaświadczenia:

- 1) linii przerywanych oznaczających miejsce przeznaczone na wpisanie: imienia (imion) i nazwiska, daty urodzenia, numeru PESEL, numeru świadectwa dojrzałości, nazwy szkoły lub kuratora oświaty, nazwy miejscowości i daty, numeru zaświadczenia oraz linii przerywanej oznaczającej miejsce, w którym drukuje się wizerunek pieczętki i podpisu dyrektora okręgowej komisji egzaminacyjnej – w miejscu linii przerywanych wpisuje się odpowiednie dane;
- 2) wyrazów „imię (imiona) i nazwisko”, „nazwa szkoły lub kuratora oświaty”, „miejscowość” i „pieczętka i podpis dyrektora okręgowej komisji egzaminacyjnej”;
- 3) linii przerywanych w wyrazach „legitymując...”, „przystąpił...” oraz „uzyskał...” – w przypadku zdającej w miejscu linii przerywanych wpisuje się „a”;
- 4) oznaczenia miejsca opatrzenia odciskiem pieczęci urzędowej okręgowej komisji egzaminacyjnej.

3. Aneks do świadectwa dojrzałości wypełnia się i drukuje z pominięciem zawartych we wzorze tego aneksu:

- 1) linii przerywanych oznaczających miejsca przeznaczone na wpisanie: numeru świadectwa dojrzałości, imienia (imion) i nazwiska, daty urodzenia, numeru PESEL, nazwy miejscowości i daty, numeru aneksu oraz linii przerywanej oznaczającej miejsce, w którym drukuje się wizerunek pieczętki i podpisu dyrektora okręgowej komisji egzaminacyjnej – w miejscu linii przerywanych wpisuje się odpowiednie dane;
- 2) wyrazów „imię (imiona) i nazwisko”, „miejscowość” i „pieczętka i podpis dyrektora okręgowej komisji egzaminacyjnej”;
- 3) linii przerywanych w wyrazach „przystąpił...” i „uzyskał...” – w przypadku zdającej w miejscu linii przerywanych wpisuje się „a”;
- 4) oznaczenia miejsca opatrzenia odciskiem pieczęci urzędowej okręgowej komisji egzaminacyjnej.

§ 54. Certyfikat kwalifikacji zawodowej wypełnia się i drukuje z pominięciem zawartych we wzorze tego certyfikatu:

- 1) linii przerywanych oznaczających miejsca przeznaczone na wpisanie: imienia (imion) i nazwiska, daty urodzenia, numeru PESEL, symbolu i nazwy kwalifikacji, nazwy i symbolu cyfrowego zawodu lub zawodów, w których została wyodrębniona kwalifikacja, wyniku egzaminu zawodowego, nazwy miejscowości i daty, numeru certyfikatu oraz linii przerywanej oznaczającej miejsce, w którym drukuje się wizerunek pieczętki i podpisu dyrektora okręgowej komisji egzaminacyjnej – w miejscu linii przerywanych wpisuje się odpowiednie dane;
- 2) wyrazów „imię (imiona) i nazwisko”, „miejscowość” i „pieczętka i podpis dyrektora okręgowej komisji egzaminacyjnej”;
- 3) linii przerywanych w wyrazach „zdał...” i „uzyskał...” – w przypadku zdającej w miejscu linii przerywanych wpisuje się „a”;
- 4) linii przerywanej w wyrazie „zawod...” – w przypadku kwalifikacji wyodrębnionej w jednym zawodzie w miejscu linii przerywanej wpisuje się „zie”, a w przypadku kwalifikacji wyodrębnionej w więcej niż jednym zawodzie wpisuje się „ach”;
- 5) oznaczenia miejsca opatrzenia odciskiem pieczęci urzędowej okręgowej komisji egzaminacyjnej.

§ 55. 1. Dyplom zawodowy wypełnia się i drukuje z pominięciem zawartych we wzorze tego dyplomu:

- 1) linii przerywanych oznaczających miejsca przeznaczone na wpisanie: imienia (imion) i nazwiska, daty urodzenia, numeru PESEL, nazwy i symbolu cyfrowego zawodu, nazwy miejscowości i daty wydania dyplomu, numeru dyplomu oraz linii przerywanej oznaczającej miejsce, w którym drukuje się wizerunek pieczętki i podpisu dyrektora okręgowej komisji egzaminacyjnej – w miejscu linii przerywanych wpisuje się odpowiednie dane;
- 2) wyrazów „imię (imiona) i nazwisko”, „miejscowość” i „pieczętka i podpis dyrektora okręgowej komisji egzaminacyjnej”;
- 3) oznaczenia miejsca opatrzenia odciskiem pieczęci urzędowej okręgowej komisji egzaminacyjnej.

2. Dyplom potwierdzający kwalifikacje zawodowe wypełnia się i drukuje z pominięciem zawartych we wzorze tego dyplomu:

- 1) linii przerywanych oznaczających miejsca przeznaczone na wpisanie: imienia (imion) i nazwiska, daty urodzenia, numeru PESEL, nazwy zawodu, nazwy kwalifikacji, wyniku uzyskanego w części pisemnej i części praktycznej egzaminu potwierdzającego kwalifikacje w zawodzie, nazwy miejscowości i daty, numeru dyplomu oraz linii przerywanej oznaczającej miejsce, w którym drukuje się wizerunek pieczętki i podpisu dyrektora okręgowej komisji egzaminacyjnej – w miejscu linii przerywanych wpisuje się odpowiednie dane;
- 2) wyrazów „imię (imiona) i nazwisko”, „miejscowość” i „pieczętka i podpis dyrektora okręgowej komisji egzaminacyjnej”;
- 3) linii przerywanych w wyrazach „otrzymał...” i „uzyskał...” – w przypadku zdającej w miejscu linii przerywanych wpisuje się „a”;
- 4) linii przerywanej w wyrazie „świadectw...” – w przypadku uzyskania świadectwa potwierdzającego kwalifikację w zawodzie wpisuje się „o”, a w przypadku uzyskania więcej niż jednego świadectwa potwierdzającego kwalifikację w zawodzie wpisuje się „a”;

- 5) linii przerywanej w wyrazie „kwalifikacj...” – w przypadku uzyskania świadectwa potwierdzającego kwalifikację w zawodzie wpisuje się „ę”, a w przypadku uzyskania więcej niż jednego świadectwa potwierdzającego kwalifikację w zawodzie wpisuje się „e”;
- 6) oznaczenia miejsca opatrzenia odciskiem pieczęci urzędowej okręgowej komisji egzaminacyjnej.

**§ 56.** 1. Suplement do dyplomu zawodowego wypełnia się i drukuje z pominięciem zawartych we wzorze tego suplementu linii przerywanych oznaczających miejsca przeznaczone na wpisanie numeru dyplomu zawodowego oraz imienia (imion) i nazwiska posiadacza tego dyplomu.

2. Suplement do dyplomu potwierdzającego kwalifikacje zawodowe wypełnia się i drukuje z pominięciem zawartych we wzorze tego suplementu linii przerywanych oznaczających miejsca przeznaczone na wpisanie numeru dyplomu potwierdzającego kwalifikacje zawodowe oraz imienia (imion) i nazwiska posiadacza tego dyplomu.

**§ 57.** Świadectwo potwierdzające kwalifikację w zawodzie wypełnia się i drukuje z pominięciem zawartych we wzorze tego świadectwa:

- 1) linii przerywanych oznaczających miejsca przeznaczone na wpisanie: imienia (imion) i nazwiska, daty urodzenia, numeru PESEL, nazwy i oznaczenia kwalifikacji, nazwy i symbolu cyfrowego zawodu lub zawodów, w których została wyodrębniona kwalifikacja, wyniku uzyskanego w części pisemnej i części praktycznej egzaminu potwierdzającego kwalifikacje w zawodzie, nazwy miejscowości i daty, numeru świadectwa oraz linii przerywanej oznaczającej miejsce, w którym drukuje się wizerunek pieczęci i podpisu dyrektora okręgowej komisji egzaminacyjnej – w miejscu linii przerywanych wpisuje się odpowiednie dane;
- 2) wyrazów „imię (imiona) i nazwisko”, „miejscowość” i „pieczęć i podpis dyrektora okręgowej komisji egzaminacyjnej”;
- 3) linii przerywanych w wyrazach „zdał...” i „uzyskał...” – w przypadku zdającej w miejscu linii przerywanych wpisuje się „a”;
- 4) linii przerywanej w wyrazie „zawod...” – w przypadku kwalifikacji wyodrębnionej w jednym zawodzie w miejscu linii przerywanej wpisuje się „zie”, a w przypadku kwalifikacji wyodrębnionej w więcej niż jednym zawodzie wpisuje się „ach”;
- 5) oznaczenia miejsca opatrzenia odciskiem pieczęci urzędowej okręgowej komisji egzaminacyjnej.

**§ 58.** Na dokumentach, o których mowa w § 4 ust. 4, z wyjątkiem suplementu do dyplomu zawodowego i suplementu do dyplomu potwierdzającego kwalifikacje zawodowe, okręgowa komisja egzaminacyjna drukuje numer, wykonany materiałami drukarskimi koloru czarnego, na który składa się:

- 1) jedno lub dwuliterowy symbol oznaczający odpowiednio:
  - a) „SP” – świadectwo ukończenia szkoły podstawowej po zdaniu egzaminów eksternistycznych,
  - b) „LO” – świadectwo ukończenia liceum ogólnokształcącego po zdaniu egzaminów eksternistycznych,
  - c) „O” – zaświadczenie o szczegółowych wynikach egzaminu ósmoklasisty,
  - d) „M” – świadectwo dojrzałości,
  - e) „AM” – aneks do świadectwa dojrzałości,
  - f) „ZM” – zaświadczenie o wynikach egzaminu maturalnego,
  - g) „C” – certyfikat kwalifikacji zawodowej,
  - h) „DZ” – dyplom zawodowy,
  - i) „D” – dyplom potwierdzający kwalifikacje zawodowe,
  - j) „K” – świadectwo potwierdzające kwalifikację w zawodzie,
  - k) „BP” – zaświadczenie o zdaniu egzaminów eksternistycznych z zakresu wymagań określonych w podstawie programowej kształcenia ogólnego dla branżowej szkoły I stopnia,
  - l) „BD” – zaświadczenie o zdaniu egzaminów eksternistycznych z zakresu wymagań określonych w podstawie programowej kształcenia ogólnego dla branżowej szkoły II stopnia,
- 2) ośmiocyfrowy numer, w którym pierwsza cyfra oznacza numer okręgowej komisji egzaminacyjnej,
- 3) dwucyfrowe oznaczenie roku

– które są oddzielone od siebie znakiem „/”.

**§ 59.** 1. Szkoła, szkoła polska, a także szkoła i zespół szkół w Polsce oraz przy przedstawicielstwie dyplomatycznym, urzędzie konsularnym i przedstawicielstwie wojskowym Rzeczypospolitej Polskiej, o których mowa w art. 8 ust. 5 pkt 2 lit. c ustawy – Prawo oświatowe, z własnej inicjatywy albo na wniosek ucznia, absolwenta, rodziców niepełnoletniego ucznia albo rodziców niepełnoletniego absolwenta, dokonuje sprostowania błędu i oczywistej omyłki w treści odpowiednio świadectwa szkolnego promocyjnego albo w indeksie. Jeżeli szkoła albo szkoła polska została zlikwidowana lub przekształcona, sprostowania dokonuje organ, o którym mowa w art. 89 ust. 6 i 7 lub art. 172 ust. 5 ustawy – Prawo oświatowe, a w przypadku szkoły polskiej albo szkoły i zespołu szkół w Polsce oraz przy przedstawicielstwie dyplomatycznym, urzędzie konsularnym i przedstawicielstwie wojskowym Rzeczypospolitej Polskiej, o których mowa w art. 8 ust. 5 pkt 2 lit. c ustawy – Prawo oświatowe – minister właściwy do spraw oświaty i wychowania lub podległa mu jednostka organizacyjna, o której mowa w przepisach wydanych na podstawie art. 60 ust. 6 ustawy – Prawo oświatowe.

2. Sprostowania dokonuje się przez skreślenie kolorem czerwonym nieprawidłowego zapisu i czytelne wpisanie kolorem czerwonym nad skreślonymi wyrazami właściwych danych. Na końcu świadectwa szkolnego promocyjnego lub indeksu wpisuje się adnotację „Dokonano sprostowania” i datę oraz opatruje czytelnym podpisem odpowiednio dyrektora szkoły, szkoły polskiej, szkoły i zespołu szkół w Polsce oraz przy przedstawicielstwie dyplomatycznym, urzędzie konsularnym i przedstawicielstwie wojskowym Rzeczypospolitej Polskiej, o których mowa w art. 8 ust. 5 pkt 2 lit. c ustawy – Prawo oświatowe, albo osoby przez niego upoważnionej albo organu, o którym mowa w ust. 1, i odciskiem pieczęci urzędowej odpowiednio tej szkoły albo organu.

3. Informację o dokonaniu sprostowania wpisuje się w arkuszu ocen.

4. Nie dokonuje się sprostowania w treści świadectwa ukończenia szkoły i dokumentu, o którym mowa w § 4 ust. 4, a także duplikatów tego świadectwa i dokumentu.

5. Świadectwo ukończenia szkoły i dokument, o którym mowa w § 4 ust. 4, zawierające błędy lub omyłki podlegają wymianie za zwrotem dokumentu zawierającego błąd lub omyłkę.

**§ 60.** 1. Nie dokonuje się zmiany imienia (imion) lub nazwiska na świadectwie szkolnym promocyjnym, świadectwie ukończenia szkoły, dokumencie, o którym mowa w § 4 ust. 4, zaświadczeniu o zawodzie, zaświadczeniu o przebiegu nauczania i w dokumentacji przebiegu nauczania prowadzonej przez szkołę i szkołę polską, jeżeli zmiana ta nastąpiła po:

- 1) ukończeniu szkoły albo szkoły polskiej,
- 2) zdaniu egzaminów eksternistycznych z zakresu wymagań określonych w podstawie programowej kształcenia ogólnego odpowiednio dla branżowej szkoły I stopnia lub branżowej szkoły II stopnia,
- 3) zdaniu egzaminu zawodowego albo egzaminu potwierdzającego kwalifikacje w zawodzie,
- 4) otrzymaniu dyplomu zawodowego albo dyplomu potwierdzającego kwalifikacje zawodowe,
- 5) wydaniu zaświadczenia o zawodzie lub zaświadczenia o przebiegu nauczania

– chyba że zmiana imienia (imion) lub nazwiska nastąpiła na podstawie decyzji administracyjnej albo orzeczenia sądowego.

2. W przypadku gdy zmiana imienia (imion) lub nazwiska nastąpiła na podstawie decyzji administracyjnej albo orzeczenia sądowego świadectwo szkolne promocyjne, świadectwo ukończenia szkoły, dokument, o którym mowa w § 4 ust. 4, zaświadczenie o zawodzie lub zaświadczenie o przebiegu nauczania wydaje się na nowe imię (imiona) lub nazwisko, a jeżeli ich wydanie nie jest możliwe – duplikat świadectwa szkolnego promocyjnego, świadectwa ukończenia szkoły, dokumentu, o którym mowa w § 4 ust. 4, z wyjątkiem suplementu do dyplomu zawodowego i suplementu do dyplomu potwierdzającego kwalifikacje zawodowe, po przedstawieniu decyzji administracyjnej albo orzeczenia sądowego i za zwrotem dokumentu, wydane na poprzednie imię (imiona) lub nazwisko.

3. W przypadku gdy zmiana imienia (imion) lub nazwiska nastąpiła przed dniem ukończenia szkoły albo szkoły polskiej zakłada się arkusz ocen na nowe imię (imiona) lub nazwisko, w którym wpisuje się dotychczasowe informacje, z wyjątkiem dotychczasowego imienia (imion) lub nazwiska. Dotychczasowy arkusz ocen zawierający poprzednie dane osobowe podlega zniszczeniu. W pozostałej dokumentacji przebiegu nauczania prowadzonej przez szkołę albo szkołę polską przekreśla się kolorem czerwonym dotychczasowe imię (imiona) lub nazwisko i nad nim wpisuje się kolorem czerwonym nowe imię (imiona) lub nazwisko. Na dole strony wpisuje się adnotację „Dokonano zmiany imienia (imion)/nazwiska” i datę oraz opatruje czytelnym podpisem osoby upoważnionej do podpisywania dokumentacji przebiegu nauczania.

4. W przypadku gdy zmiana imienia (imion) lub nazwiska nastąpiła przed dniem ukończenia szkoły albo szkoły polskiej albo przed dniem zakończenia korzystania przez dziecko z wychowania przedszkolnego, wydaje się legitymację szkolną albo legitymację przedszkolną na nowe imię (imiona) lub nazwisko.

5. Nowe imię (imiona) lub nazwisko, w przypadkach, o których mowa w ust. 3 i 4, może być wpisane na podstawie odpisu aktu urodzenia, odpisu aktu małżeństwa, decyzji administracyjnej o zmianie imienia (imion) lub nazwiska albo orzeczenia sądowego.

§ 61. 1. W przypadku utraty oryginału świadectwa, certyfikatu, zaświadczenia, aneksu, dyplomu, odpisu świadectwa dojrzałości lub odpisu aneksu do świadectwa dojrzałości osoba, która otrzymała dokument, może wystąpić odpowiednio do szkoły, szkoły polskiej, okręgowej komisji egzaminacyjnej lub kuratora oświaty, którzy wydali ten dokument, z wnioskiem o wydanie duplikatu tego dokumentu.

2. W przypadku utraty indeksu, suplementu do dyplomu zawodowego, suplementu do dyplomu potwierdzającego kwalifikacje zawodowe, zaświadczenia o spełnianiu obowiązku rocznego przygotowania przedszkolnego, informacji o spełnianiu obowiązku rocznego przygotowania przedszkolnego, zaświadczenia o zawodzie, zaświadczenia o przebiegu nauczania lub zaświadczenia o braku możliwości wydania duplikatu, osoba, która otrzymała ten dokument, może wystąpić odpowiednio do szkoły, szkoły polskiej, okręgowej komisji egzaminacyjnej lub kuratora oświaty, którzy wydali ten dokument, z wnioskiem o wydanie nowego dokumentu. Przepisy ust. 10 i 11 stosuje się odpowiednio.

3. Szkoła, szkoła polska, okręgowa komisja egzaminacyjna albo kurator oświaty sporządza duplikat dokumentu, o którym mowa w ust. 1, na podstawie dokumentacji stanowiącej podstawę wydania danego dokumentu.

4. W przypadku gdy w załączniku nr 3 do rozporządzenia określono wzór dokumentu, który jest zgodny z wzorem obowiązującym w dniu wydania oryginału dokumentu, o którym mowa w ust. 1, duplikat wydaje się na druku według wzoru obowiązującego dla tego dokumentu określonego w załączniku nr 3 do rozporządzenia.

5. Na pierwszej stronie duplikatu, u góry, umieszcza się wyraz „Duplikat”, a na końcu dokumentu dodaje wyrazy „oryginał podpisali” i wymienia nazwiska osób, które podpisały oryginał dokumentu, dla którego jest wydawany duplikat, lub stwierdza nieczytelność podpisów oraz wpisuje się datę wydania duplikatu i opatruje odciskiem pieczęci urzędowej odpowiednio szkoły, szkoły polskiej, okręgowej komisji egzaminacyjnej albo kuratora oświaty. Na duplikacie nie umieszcza się fotografii.

6. W przypadku gdy szkoła, szkoła polska, okręgowa komisja egzaminacyjna lub kurator oświaty posiada dokumentację, która stanowiła podstawę wydania danego dokumentu, dla którego ma być wydany duplikat, a w załączniku nr 3 do rozporządzenia nie określono wzoru dokumentu, który byłby zgodny z wzorem obowiązującym w dniu wydania oryginału tego dokumentu, duplikat wydaje się na poddruku duplikatu według wzoru odpowiednio nr 83–89 określonego w załączniku nr 3 do rozporządzenia, przygotowanym przez szkołę, szkołę polską, okręgową komisję egzaminacyjną lub kuratora oświaty, na którym umieszcza się informacje zgodne z treścią oryginału danego dokumentu i wzorem obowiązującym w dniu wydania oryginału danego dokumentu, z tym że duplikat:

- 1) świadectwa dojrzałości, aneksu do świadectwa dojrzałości i zaświadczenia o wynikach egzaminu maturalnego wydanego przez okręgową komisję egzaminacyjną wydaje się na poddruku duplikatu według wzoru nr 84 określonego w załączniku nr 3 do rozporządzenia;
- 2) świadectwa potwierdzającego kwalifikację w zawodzie i dyplomu potwierdzającego kwalifikacje zawodowe wydaje się na poddruku duplikatu według wzoru nr 85 określonego w załączniku nr 3 do rozporządzenia.

7. Duplikat dokumentu wydawany przez okręgową komisję egzaminacyjną, z wyjątkiem suplementu do dyplomu zawodowego i suplementu do dyplomu potwierdzającego kwalifikacje zawodowe, jest wypełniany w postaci elektronicznej i drukowany wraz z wizerunkiem pieczęci urzędowej okręgowej komisji egzaminacyjnej.

8. Na dokumencie na podstawie którego wydano duplikat, przechowywanego w okręgowej komisji egzaminacyjnej, wpisuje się adnotację o wydaniu duplikatu oraz imię (imiona) i nazwisko osoby odbierającej duplikat, stwierdzone na podstawie dowodu osobistego lub innego dokumentu potwierdzającego tożsamość. W przypadku przesłania duplikatu za pośrednictwem operatora pocztowego doręczenie następuje przesyłką poleconą za zwrotnym potwierdzeniem odbioru, które dołącza się do dokumentu lub dokumentów, na podstawie których wydano duplikat.

9. Duplikat ma moc oryginału i może być wydany ponownie.

10. W przypadku likwidacji lub przekształcenia szkoły albo szkoły polskiej duplikat świadectwa szkolnego promocyjnego, świadectwa ukończenia szkoły i świadectwa dojrzałości, wydawanego po zdaniu egzaminu dojrzałości, wydaje organ, o którym mowa w art. 89 ust. 6 i 7 lub art. 172 ust. 5 ustawy – Prawo oświatowe, a w przypadku szkoły i zespołu szkół w Polsce oraz przy przedstawicielstwie dyplomatycznym, urzędzie konsularnym i przedstawicielstwie wojskowym Rzeczypospolitej Polskiej, o których mowa w art. 8 ust. 5 pkt 2 lit. c ustawy – Prawo oświatowe – minister właściwy do spraw oświaty i wychowania lub podległa mu jednostka organizacyjna, o której mowa w przepisach wydanych na podstawie art. 60 ust. 6 ustawy – Prawo oświatowe.

11. W przypadku likwidacji okręgowej komisji egzaminacyjnej duplikat wydaje okręgowa komisja egzaminacyjna wskazana przez ministra właściwego do spraw oświaty i wychowania.

12. W przypadku gdy szkoła polska albo szkoła i zespół szkół w Polsce oraz przy przedstawicielstwie dyplomatycznym, urzędzie konsularnym i przedstawicielstwie wojskowym Rzeczypospolitej Polskiej, o których mowa w art. 8 ust. 5 pkt 2 lit. c ustawy – Prawo oświatowe, nie posiadają dokumentacji przebiegu nauczania duplikat danego dokumentu wydaje minister właściwy do spraw oświaty i wychowania lub podległa mu jednostka organizacyjna, o której mowa w przepisach wydanych na podstawie art. 60 ust. 6 ustawy – Prawo oświatowe.

13. W przypadku braku dokumentacji stanowiącej podstawę wydania duplikatu danego dokumentu, szkoła, okręgowa komisja egzaminacyjna, kurator oświaty albo organ właściwy do wydania duplikatu zgodnie z przepisami ust. 10 i 12, wydaje zaświadczenie o braku możliwości wydania duplikatu.

14. Przy sporządzaniu duplikatów legitymacji szkolnych i legitymacji przedszkolnych stosuje się odpowiednio przepisy ust. 1, 3–5 i 9.

15. Duplikat legitymacji szkolnej wydaje się z fotografią.

16. Duplikat legitymacji przedszkolnej wydaje przedszkole, szkoła podstawowa, w której zorganizowano oddział przedszkolny, lub inna forma wychowania przedszkolnego, na pisemny wniosek rodziców dziecka.

**§ 62.** 1. Dyrektor szkoły albo szkoły polskiej poświadcza zgodność kopii z oryginałem świadectwa ukończenia szkoły, zaświadczenia o zawodzie, zaświadczenia o przebiegu nauczania lub arkusza ocen, w przypadku gdy jest to niezbędne do złożenia kopii w aktach tej szkoły albo szkoły polskiej.

2. Dyrektor szkoły poświadcza zgodność kopii z oryginałem świadectwa ukończenia szkoły w przypadku, o którym mowa w art. 33 ust. 1 pkt 3 lit. b ustawy z dnia 27 października 2017 r. o finansowaniu zadań oświatowych (Dz. U. z 2022 r. poz. 2082, 2089 i 2666 oraz z 2023 r. poz. 709 i 825).

3. Dyrektor szkoły podstawowej poświadcza zgodność od jednej do trzech kopii z oryginałem świadectwa ukończenia szkoły podstawowej i zaświadczenia o szczegółowych wynikach egzaminu ósmoklasisty również, gdy jest to niezbędne dla celów postępowania rekrutacyjnego, o którym mowa w rozdziale 6 ustawy – Prawo oświatowe.

4. W przypadku przejścia ucznia do innej szkoły po co najmniej jednym roku nauki, a w przypadku branżowej szkoły II stopnia, szkoły policealnej i szkoły dla dorosłych, po co najmniej jednym semestrze nauki, przesyła się do tej szkoły albo wydaje pełnoletniemu uczniowi albo rodzicom niepełnoletniego ucznia kopię arkusza ocen tego ucznia poświadczoną za zgodność z oryginałem przez dyrektora szkoły. Pełnoletni uczeń albo rodzice niepełnoletniego ucznia potwierdzają otrzymanie kopii arkusza ocen podpisem.

5. W przypadku przejścia ucznia do innej szkoły po okresie nauki krótszym niż okres, o którym mowa w ust. 4, przesyła się do tej szkoły albo wydaje pełnoletniemu uczniowi albo rodzicom niepełnoletniego ucznia zaświadczenie o przebiegu nauczania tego ucznia. Pełnoletni uczeń albo rodzice niepełnoletniego ucznia potwierdzają otrzymanie zaświadczenia podpisem.

6. Poświadczając zgodność kopii z oryginałem na każdej stronie kopii wpisuje się adnotację „Stwierdzam zgodność z oryginałem” i datę oraz opatruje odciskiem pieczęci urzędowej szkoły albo szkoły polskiej, pieczęcią i podpisem dyrektora szkoły albo szkoły polskiej albo pieczęcią i podpisem upoważnionej przez nich osoby.

**§ 63.** 1. Ważność legitymacji szkolnej w szkole dla dzieci i młodzieży oraz w szkole polskiej potwierdza się w kolejnym roku szkolnym przez umieszczenie na legitymacji szkolnej hologramu.

2. Ważność legitymacji szkolnej w branżowej szkole II stopnia, szkole policealnej i szkole dla dorosłych potwierdza się w kolejnym semestrze przez umieszczenie na legitymacji szkolnej hologramu.

3. Ważność legitymacji przedszkolnej potwierdza się w kolejnym roku szkolnym przez umieszczenie na legitymacji przedszkolnej hologramu.

4. W legitymacji szkolnej i legitymacji przedszkolnej nie dokonuje się skreśleń i poprawek. Legitymacja szkolna i legitymacja przedszkolna zawierająca błąd lub omyłkę podlega wymianie.

5. Dziecku albo uczniowi, którzy w trakcie ważności posiadanej legitymacji przedszkolnej albo legitymacji szkolnej uzyskali orzeczenie o potrzebie kształcenia specjalnego wydane ze względu na niepełnosprawność wydaje się odpowiednio nową legitymację przedszkolną albo nową legitymację szkolną.

§ 64. 1. mLegitymacja szkolna jest ważna w okresie ważności legitymacji szkolnej.

2. W przypadku utraty mLegitymacji szkolnej na skutek uszkodzeń, niepoprawnego działania lub utraty urządzenia mobilnego, w którym była przechowywana mLegitymacja szkolna, szkoła umożliwia ponowne wydanie mLegitymacji szkolnej.

§ 65. W przypadkach, o których mowa w § 20 ust. 3, § 59 ust. 5 i § 60 ust. 2 i 4, zwrócone dokumenty, a także kopie świadectw ukończenia szkoły, o których mowa w § 62 ust. 2, nieprzekazane organowi prowadzącemu szkołę albo szkołę polską, podlegają niezwłocznemu zniszczeniu.

§ 66. 1. Uwierzytelnienia przeznaczonego do obrotu prawnego z zagranicą:

- 1) świadectwa szkolnego promocyjnego, świadectwa ukończenia szkoły, indeksu lub innego dokumentu wydanego przez szkołę, placówkę kształcenia ustawicznego albo centrum kształcenia zawodowego – dokonuje kurator oświaty właściwy ze względu na siedzibę szkoły;
- 2) świadectwa ukończenia szkoły podstawowej lub liceum ogólnokształcącego po zdaniu egzaminów eksternistycznych, zaświadczenia o szczegółowych wynikach egzaminu ósmoklasisty, świadectwa dojrzałości i jego odpisu, aneksu do świadectwa dojrzałości i jego odpisu, zaświadczenia o wynikach egzaminu maturalnego, certyfikatu kwalifikacji zawodowej, dyplomu zawodowego, dyplomu potwierdzającego kwalifikacje zawodowe, świadectwa potwierdzającego kwalifikację w zawodzie i zaświadczenia o zdaniu egzaminów eksternistycznych z zakresu wymagań określonych w podstawie programowej kształcenia ogólnego odpowiednio dla branżowej szkoły I stopnia lub branżowej szkoły II stopnia, lub innego dokumentu wydanego przez okręgową komisję egzaminacyjną – dokonuje dyrektor okręgowej komisji egzaminacyjnej, która wydała dany dokument;
- 3) świadectwa szkolnego promocyjnego, świadectwa ukończenia szkoły lub innego dokumentu wydanego przez szkołę polską albo szkołę i zespół szkół w Polsce oraz przy przedstawicielstwie dyplomatycznym, urzędzie konsularnym i przedstawicielstwie wojskowym Rzeczypospolitej Polskiej, o których mowa w art. 8 ust. 5 pkt 2 lit. c ustawy – Prawo oświatowe – dokonuje minister właściwy do spraw oświaty i wychowania.

2. Uwierzytelnienie polega na poświadczeniu autentyczności podpisu i charakteru, w jakim działała osoba podpisująca dokument, o którym mowa w ust. 1, lub dokonująca uwierzytelnienia tego dokumentu oraz tożsamości odcisku pieczęci, którymi jest opatrzony ten dokument.

3. W klauzuli uwierzytelniającej zamieszcza się:

- 1) odcisk pieczętki i podpis osoby upoważnionej do uwierzytelnienia dokumentu, o którym mowa w ust. 1;
- 2) odcisk pieczęci urzędowej organu, o którym mowa w ust. 1;
- 3) nazwę miejscowości, w której znajduje się siedziba organu, o którym mowa w ust. 1;
- 4) datę dokonania uwierzytelnienia.

4. W przypadku gdy dokument, o którym mowa w ust. 1 pkt 1, jest przeznaczony do obrotu prawnego w państwie będącym stroną Konwencji znoszącej wymóg legalizacji zagranicznych dokumentów urzędowych, sporządzonej w Hadze dnia 5 października 1961 r. (Dz. U. z 2005 r. poz. 938), do dokumentu dołącza się albo umieszcza się na nim apostille wydaną przez kuratora oświaty właściwego ze względu na siedzibę szkoły.

5. W przypadku gdy dokument, o którym mowa w ust. 1 pkt 2, jest przeznaczony do obrotu prawnego w państwie będącym stroną Konwencji, o której mowa w ust. 4, do dokumentu dołącza się albo umieszcza się na nim apostille wydaną przez dyrektora tej okręgowej komisji egzaminacyjnej, która wydała ten dokument.

6. W przypadku gdy dokument, o którym mowa w ust. 1 pkt 3, jest przeznaczony do obrotu prawnego w państwie będącym stroną Konwencji, o której mowa w ust. 4, do dokumentu dołącza się albo umieszcza się na nim apostille wydaną przez ministra właściwego do spraw oświaty i wychowania.

7. Przedłożone do wydania apostille lub do uwierzytelnienia wielostronicowe dokumenty zszywa się i miejsca zszywania opatruje odciskiem pieczęci urzędowej organu, o którym mowa w ust. 1 lub ust. 4–6, w sposób uniemożliwiający wymianę kart tego dokumentu.

§ 67. 1. Za wydanie duplikatu dokumentu i za uwierzytelnienie dokumentu przeznaczonego do obrotu prawnego z zagranicą pobiera się opłatę w wysokości równej kwocie opłaty skarbowej od legalizacji dokumentu, a za wydanie duplikatu legitymacji szkolnej lub legitymacji przedszkolnej – kwocie opłaty skarbowej od poświadczenia własnoręczności podpisu.

2. Opłatę, o której mowa w ust. 1, wnosi się na rachunek bankowy wskazany odpowiednio przez dyrektora szkoły, szkoły polskiej, przedszkola, osoby kierującej inną formą wychowania przedszkolnego, okręgowej komisji egzaminacyjnej, kuratora oświaty lub ministra właściwego do spraw oświaty i wychowania.



**§ 68. 1.** Równoważność świadectwa ukończenia szkoły lub dyplomu ukończenia szkoły, wydanego przed dniem wejścia w życie ustawy, które nie określają poziomu wykształcenia absolwenta, ze świadectwem lub dyplomem ukończenia odpowiedniego typu szkoły, po stwierdzeniu porównywalności programu nauczania ukończonej szkoły z podstawą programową jednego z typów szkół, potwierdza kurator oświaty właściwy ze względu na miejsce zamieszkania osoby zainteresowanej, na jej pisemny wniosek i po przedstawieniu oryginału świadectwa lub dyplomu.

2. Potwierdzeniem równoważności świadectwa lub dyplomu ze świadectwem lub dyplomem ukończenia odpowiedniego typu szkoły jest zaświadczenie określające nazwę ukończonej szkoły, datę i miejsce wydania świadectwa lub dyplomu, imię (imiona) i nazwisko oraz datę urodzenia osoby, dla której świadectwo lub dyplom wydano, oraz stwierdzające równoważność ze świadectwem lub dyplomem ukończenia szkoły odpowiedniego typu. Zaświadczenie opatruje się odciskiem pieczęci urzędowej kuratorium oświaty, datą wydania i oznacza numerem sprawy.

3. Za potwierdzenie równoważności, o której mowa w ust. 1, nie pobiera się opłaty.

**§ 69.** W roku szkolnym 2022/2023 do dotychczasowego czteroletniego technikum stosuje się przepisy dotychczasowe.

**§ 70.** Na świadectwo ukończenia liceum ogólnokształcącego dla dorosłych wydawane absolwentowi branżowej szkoły I stopnia lub absolwentowi zasadniczej szkoły zawodowej, który został przyjęty do klasy drugiej liceum ogólnokształcącego dla dorosłych przed dniem 1 września 2023 r., ze świadectwa ukończenia odpowiednio branżowej szkoły I stopnia lub zasadniczej szkoły zawodowej, przepisuje się oceny z następujących obowiązkowych zajęć edukacyjnych:

- 1) podstaw przedsiębiorczości – w przypadku liceum ogólnokształcącego dla dorosłych w formie stacjonarnej i zaocznej;
- 2) wiedzy o społeczeństwie i informatyki – w przypadku liceum ogólnokształcącego dla dorosłych w formie zaocznej.

**§ 71. 1.** Wniosek o wydanie:

- 1) dyplomu zawodowego,
- 2) suplementu do dyplomu zawodowego,
- 3) dyplomu potwierdzającego kwalifikacje zawodowe,
- 4) suplementu do dyplomu potwierdzającego kwalifikacje zawodowe,
- 5) duplikatu odpowiedniego dokumentu,
- 6) zaświadczenia o spełnianiu obowiązku rocznego przygotowania przedszkolnego,
- 7) zaświadczenia o przebiegu nauczania,
- 8) zaświadczenia o zawodzie

– złożony i nierozpatrzony przed dniem wejścia w życie rozporządzenia, rozpatruje się na podstawie przepisów niniejszego rozporządzenia.

2. Wnioski o sprostowanie błędu lub oczywistej omyłki w treści świadectwa szkolnego promocyjnego albo w indeksie, złożone i nierozpatrzone przed dniem wejścia w życie rozporządzenia, rozpatruje się na podstawie przepisów niniejszego rozporządzenia.

3. Wnioski o potwierdzenie równoważności świadectwa ukończenia szkoły lub dyplomu ukończenia szkoły, złożone i nierozpatrzone przed dniem wejścia w życie rozporządzenia, rozpatruje się na podstawie przepisów niniejszego rozporządzenia.

**§ 72. 1.** Arkusze ocen założone przed dniem wejścia w życie rozporządzenia na podstawie przepisów dotychczasowych:

- 1) uczniom szkół podstawowych,
- 2) uczniom szkół polskich i szkół i zespołów szkół w Polsce oraz przy przedstawicielstwach dyplomatycznych, urzędach konsularnych i przedstawicielstwach wojskowych Rzeczypospolitej Polskiej, o których mowa w art. 8 ust. 5 pkt 2 lit. c ustawy – Prawo oświatowe,
- 3) uczniom szkół specjalnych przysposabiających do pracy,

- 4) słuchaczom branżowych szkół II stopnia,
- 5) słuchaczom szkół policealnych,
- 6) słuchaczom szkół podstawowych i liceów ogólnokształcących dla dorosłych

– są prowadzone do czasu zakończenia przez tych uczniów albo słuchaczy kształcenia w tych szkołach.

2. Arkusze ocen założone przed dniem 1 września 2022 r. na podstawie przepisów dotychczasowych:

- 1) uczniom liceów ogólnokształcących,
- 2) uczniom techników,
- 3) uczniom branżowych szkół I stopnia

– są prowadzone do czasu zakończenia przez tych uczniów kształcenia w tych szkołach.

3. W przypadku przejścia ucznia albo słuchacza, o których mowa w ust. 1 lub 2, w trakcie kształcenia w danej szkole do innej szkoły tego samego typu, arkusz ocen zakłada się na odpowiednim wzorze określonym w załączniku nr 3 do rozporządzenia.

**§ 73. 1.** Indeksy wydane przed dniem wejścia w życie rozporządzenia na podstawie przepisów dotychczasowych zachowują ważność i są wypełniane do czasu zakończenia kształcenia przez słuchacza w danej szkole.

2. W przypadku przejścia słuchacza, o którym mowa w ust. 1, w trakcie kształcenia w danej szkole do innej szkoły tego samego typu, indeks zakłada się na odpowiednim wzorze określonym w załączniku nr 3 do rozporządzenia.

**§ 74. 1.** Legitymacje szkolne i legitymacje przedszkolne w postaci papierowej i w postaci kart formatu ID-1 wydane przed dniem wejścia w życie rozporządzenia, zachowują ważność do czasu odpowiednio zakończenia przez ucznia kształcenia w danej szkole, szkole polskiej albo szkole i zespole szkół w Polsce oraz przy przedstawicielstwie dyplomatycznym, urzędzie konsularnym i przedstawicielstwie wojskowym Rzeczypospolitej Polskiej, o których mowa w art. 8 ust. 5 pkt 2 lit. c ustawy – Prawo oświatowe, albo zakończenia przez dziecko niepełnosprawne wychowania przedszkolnego.

2. Legitymacje przedszkolne i legitymacje szkolne w postaci papierowej i w postaci kart formatu ID-1 mogą być wydawane odpowiednio uczniom i dzieciom niepełnosprawnym na podstawie i na drukach według wzorów określonych w przepisach dotychczasowych, do dnia 12 lipca 2024 r.

3. Legitymacje szkolne i legitymacje przedszkolne wydane zgodnie z ust. 2 zachowują ważność do czasu odpowiednio zakończenia przez ucznia kształcenia w danej szkole, szkole polskiej albo szkole i zespole szkół w Polsce oraz przy przedstawicielstwie dyplomatycznym, urzędzie konsularnym i przedstawicielstwie wojskowym Rzeczypospolitej Polskiej, o których mowa w art. 8 ust. 5 pkt 2 lit. c ustawy – Prawo oświatowe, albo zakończenia przez dziecko niepełnosprawne wychowania przedszkolnego.

4. Wydane na podstawie przepisów dotychczasowych mLegitymacje szkolne zachowują ważność w okresie ważności legitymacji szkolnych w postaci papierowej i w postaci kart formatu ID-1 wydanych przed dniem wejścia w życie rozporządzenia.

5. Uczniom szkół, którym zgodnie z ust. 1 i 2, wydano legitymację szkolną w postaci papierowej lub w postaci karty formatu ID-1, może być także wydana, na podstawie przepisów dotychczasowych, mLegitymacja szkolna.

**§ 75. 1.** Świadectwa szkolne promocyjne szkoły podstawowej i szkoły specjalnej przysposabiającej do pracy mogą być wydawane na blankietach i drukach wyprodukowanych na podstawie przepisów dotychczasowych i według wzorów określonych w przepisach dotychczasowych, do czasu wyczerpania zapasów tych blankietów i druków.

2. Świadectwa szkolne promocyjne liceum ogólnokształcącego, technikum i branżowej szkoły I stopnia, mogą być wydawane na blankietach i drukach wyprodukowanych na podstawie przepisów dotychczasowych, do czasu wyczerpania zapasów tych blankietów i druków.

3. Świadectwa szkolne promocyjne liceum ogólnokształcącego, technikum i branżowej szkoły I stopnia, w stosunku do uczniów, którzy rozpoczęli kształcenie w tych szkołach przed dniem 1 września 2022 r., mogą być wydawane według wzorów określonych w przepisach dotychczasowych.

§ 76. Świadectwa ukończenia szkoły i duplikaty tych świadectw mogą być wydawane, do dnia 12 lipca 2024 r., na blankietach i drukach wyprodukowanych na podstawie przepisów dotychczasowych i według wzorów określonych w przepisach dotychczasowych, z tym że blankiety i druki tych świadectw i duplikatów nie muszą spełniać wymagań odnośnie do minimalnych zabezpieczeń określonych w ustawie z dnia 22 listopada 2018 r. o dokumentach publicznych (Dz. U. z 2023 r. poz. 1006).

§ 77. Suplementy do dyplomów zawodowych i suplementy do dyplomów potwierdzających kwalifikacje zawodowe mogą być wydawane, do dnia 31 maja 2024 r., według wzorów określonych w przepisach dotychczasowych.

§ 78. Traci moc rozporządzenie Ministra Edukacji Narodowej z dnia 27 sierpnia 2019 r. w sprawie świadectw, dyplomów państwowych i innych druków (Dz. U. poz. 1700 i 1780, z 2021 r. poz. 1203 oraz z 2022 r. poz. 2049).

§ 79. Rozporządzenie wchodzi w życie z dniem następującym po dniu ogłoszenia.

Minister Edukacji i Nauki: *P. Czarnek*

**Załącznik nr 1****INFORMACJE OGÓLNE DOTYCZĄCE WYDAWANIA ŚWIADECTW, CERTYFIKATÓW, ZAŚWIADCZEŃ,  
ANEKSÓW, DYPLOMÓW PAŃSTWOWYCH I INNYCH DRUKÓW ORAZ OPIS ZABEZPIECZEŃ  
PRZED FAŁSZERSTWEM DOKUMENTÓW PUBLICZNYCH****I. Informacje ogólne dotyczące wydawania świadectw, certyfikatów, zaświadczeń,  
aneksów, dyplomów państwowych i innych druków.**

1. Świadectwo szkolne promocyjne i świadectwo ukończenia szkoły drukuje się na papierze zadrukowanym tłem giloszowym w następujących kolorach:

- 1) niebieskim Pantone 636 U – w przypadku świadectwa szkolnego promocyjnego i świadectwa ukończenia szkoły podstawowej;
- 2) żółtym Pantone 123 U – w przypadku świadectwa szkolnego promocyjnego i świadectwa ukończenia branżowej szkoły I stopnia oraz szkoły specjalnej przysposabiającej do pracy;
- 3) jasnofioletowym Pantone 256 U – w przypadku świadectwa ukończenia branżowej szkoły II stopnia;
- 4) różowym Pantone 182 U – w przypadku świadectwa szkolnego promocyjnego i świadectwa ukończenia liceum ogólnokształcącego i technikum;
- 5) brązowym Pantone 722 U – w przypadku świadectwa ukończenia szkoły policealnej.

2. Duplikaty wydawane na poddrukach duplikatów według wzorów nr 86–89 określonych w załączniku nr 3 do rozporządzenia drukuje się na papierze zadrukowanym tłem giloszowym w kolorze szarym Pantone Cool Gray 3 C.

3. Dokumenty, o których mowa w § 4 ust. 4 rozporządzenia, z wyjątkiem suplementu do dyplomu zawodowego i suplementu do dyplomu potwierdzającego kwalifikacje zawodowe, i ich duplikaty w przypadku, o którym mowa w § 61 ust. 4 rozporządzenia, oraz duplikaty wydawane na poddrukach według wzorów nr 83–85 określonych w załączniku nr 3 do rozporządzenia, drukuje się na papierze zadrukowanym tłem giloszowym według wzorów tych dokumentów określonych w załączniku nr 3 do rozporządzenia.

4. Suplement do dyplomu zawodowego i suplement do dyplomu potwierdzającego kwalifikacje zawodowe drukuje się dwustronnie na białym papierze, bez tła giloszowego.

5. Pierwsza strona świadectwa szkolnego promocyjnego, świadectwa ukończenia szkoły i duplikatów tych świadectw, wydawanych przez szkoły i szkoły polskie jest zadrukowana tłem giloszowym z literami RP. Kolejne strony są zadrukowane tłem giloszowym bez liter RP.

6. Indeksy mają format A6, zaświadczenie o spełnianiu obowiązku rocznego przygotowania przedszkolnego ma format A5, a pozostałe dokumenty mają format A4.

7. Świadectwo szkolne promocyjne, świadectwo ukończenia szkoły i duplikaty tych świadectw, zaświadczenie o zawodzie, zaświadczenie o przebiegu nauczania, zaświadczenie o braku możliwości wydania duplikatu, suplement do dyplomu zawodowego i suplement do dyplomu potwierdzającego kwalifikacje zawodowe drukuje się na papierze offsetowym o gramaturze nie mniejszej niż 80 g/m<sup>2</sup>.

8. Zaświadczenie o spełnianiu obowiązku rocznego przygotowania przedszkolnego drukuje się na kartonie offsetowym o gramaturze 170 g/m<sup>2</sup>.

9. Dokumenty, o których mowa w § 4 ust. 4 rozporządzenia, z wyjątkiem suplementu do dyplomu zawodowego i suplementu do dyplomu potwierdzającego kwalifikacje zawodowe, i duplikaty tych dokumentów drukuje się na papierze o gramaturze 120 g/m<sup>2</sup>.

10. Świadectwo szkolne promocyjne z wyróżnieniem i świadectwo ukończenia szkoły z wyróżnieniem posiada na pierwszej stronie biało-czerwony pionowy pasek o szerokości 12 mm, umieszczony w odległości 50 mm od lewej krawędzi świadectwa.

11. Miejsce oznaczone we wzorze druku opatruje się odciskiem pieczęci urzędowej o średnicy 36 mm, a w przypadku indeksu w miejscu przeznaczonym na umieszczenie fotografii używa się pieczęci urzędowej o średnicy 20 mm.

**II. Opis zabezpieczeń przed fałszerstwem dokumentów publicznych kategorii drugiej: świadectwo dojrzałości (wzór nr 61 określony w załączniku nr 3 do rozporządzenia), aneks do świadectwa dojrzałości (wzór nr 62 określony w załączniku nr 3 do rozporządzenia), zaświadczenie o wynikach egzaminu maturalnego (wzór nr 60 określony w załączniku nr 3 do rozporządzenia) i jednostronicowy poddruk duplikatu dokumentu publicznego kategorii drugiej (wzór nr 84 określony w załączniku nr 3 do rozporządzenia). Zabezpieczenia w podłożu i w druku oraz personalizacja obejmuje wyłącznie awers dokumentu.**

1. Zabezpieczenia w papierze:

- 1) papier niewykazujący luminescencji w promieniowaniu ultrafioletowym;
- 2) papier uczulony na działanie odczynników chemicznych (zabezpieczony chemicznie);
- 3) znak wodny umiejscowiony wielotonowy;
- 4) włókna zabezpieczające widoczne jedynie w promieniowaniu ultrafioletowym w dwóch kolorach (dwa jednokolorowe włókna);
- 5) włókna zabezpieczające widoczne jedynie w świetle widzialnym w dwóch kolorach (dwa jednokolorowe włókna).

2. Zabezpieczenia w druku (strona zawierająca dane personalne):

- 1) technika druku: offset i staloryt;
- 2) dwukolorowe tło giloszowe wykonane w technice druku irysowego;
- 3) mikrodruki;
- 4) dwa elementy graficzne wydrukowane farbą niewidoczną w świetle widzialnym i aktywną w promieniowaniu ultrafioletowym;
- 5) element graficzny wykonany farbą optycznie zmienną.

3. Personalizacja dokumentu wykonana z wykorzystaniem drukarki laserowej, atramentowej lub innej równoważnej, której środek kryjący będzie zapewniał trwałą integrację z podłożem.

4. Oznaczenie indywidualne wykonane przez producenta blankietów dokumentów publicznych na pierwszej stronie blankietu, w prawej dolnej jego części, techniką druku typograficznego z zastosowaniem farby specjalnej, widocznej w świetle widzialnym i aktywnej w promieniowaniu ultrafioletowym.

5. Na oznaczenie indywidualne składa się:

- 1) symbol „M”;
- 2) jednoliterowe oznaczenie roku produkcji blankietu;
- 3) siedmiocyfrowy numer.

**III. Opis zabezpieczeń przed fałszerstwem dokumentu publicznego kategorii drugiej: czterostronicowy poddruk duplikatu dokumentu publicznego kategorii drugiej (wzór nr 83 określony w załączniku nr 3 do rozporządzenia).**

1. Zabezpieczenia w papierze:

- 1) papier niewykazujący luminescencji w promieniowaniu ultrafioletowym;
- 2) papier uczulony na działanie odczynników chemicznych (zabezpieczony chemicznie);

- 3) znak wodny dwutonowy;
- 4) włókna zabezpieczające widoczne w świetle widzialnym i jednocześnie wykazujące luminescencję w promieniowaniu ultrafioletowym;
- 5) włókna zabezpieczające widoczne jedynie w świetle widzialnym;
- 6) włókna zabezpieczające widoczne jedynie w promieniowaniu ultrafioletowym.

## 2. Zabezpieczenia w druku (strona zawierająca dane personalne):

- 1) awers – strona zawierająca dane personalne:
  - a) technika druku: offset,
  - b) dwukolorowe tło giloszowe wykonane w technice druku irysowego,
  - c) mikrodruki,
  - d) element graficzny wykonany farbą aktywną w promieniowaniu ultrafioletowym,
  - e) element graficzny wykonany farbą antykseneryczną;
- 2) rewers – strony zawierające dane inne niż dane personalne:
  - a) technika druku: offset,
  - b) dwukolorowe tło giloszowe wykonane w technice druku irysowego,
  - c) mikrodruki,
  - d) element graficzny wykonany farbą aktywną w promieniowaniu ultrafioletowym.

3. Personalizacja dokumentu wykonana z wykorzystaniem drukarki atramentowej lub innej równoważnej, której środek kryjący będzie zapewniał trwałą integrację z podłożem.

4. Oznaczenie indywidualne wykonane przez producenta blankietów dokumentów publicznych na pierwszej stronie blankietu, w prawej dolnej jego części, techniką druku typograficznego z zastosowaniem farby specjalnej, aktywnej w promieniowaniu ultrafioletowym.

5. Na oznaczenie indywidualne składają się dwie litery i siedem cyfr.

6. Obok oznaczenia indywidualnego, z lewej jego strony, producent blankietu umieszcza skrót nazwy producenta blankietu dokumentu publicznego, według schematu:

- 1) od czterech do siedmiu liter oznaczających skrót nazwy producenta blankietu dokumentu publicznego, które umieszcza w miejscu oznaczonym we wzorze symbolem XXXX,
- 2) cztery cyfry oznaczające rok produkcji blankietu, które umieszcza w miejscu oznaczonym we wzorze symbolem YYYY

– przy czym skrót nazwy producenta blankietu dokumentu publicznego i rok produkcji jest wykonany w technice offsetowej.

**IV. Opis zabezpieczeń przed fałszerstwem dokumentu publicznego kategorii trzeciej: świadectwo ukończenia liceum ogólnokształcącego po zdaniu egzaminów eksternistycznych (wzór nr 59 określony w załączniku nr 3 do rozporządzenia). Zabezpieczenia w podłożu i w druku oraz personalizacja obejmuje wyłącznie awers dokumentu.**

1. Zabezpieczenia w papierze:

- 1) papier niewykazujący luminescencji w promieniowaniu ultrafioletowym;
- 2) papier uczulony na działanie odczynników chemicznych (zabezpieczony chemicznie);
- 3) znak wodny umiejscowiony wielotonowy;
- 4) włókna zabezpieczające widoczne jedynie w promieniowaniu ultrafioletowym w dwóch kolorach (dwa jednokolorowe włókna);
- 5) włókna zabezpieczające widoczne jedynie w świetle widzialnym w dwóch kolorach (dwa jednokolorowe włókna).

2. Zabezpieczenia w druku (strona zawierająca dane personalne):

- 1) technika druku: offset i staloryt;
- 2) dwukolorowe tło giloszowe wykonane w technice druku irysowego;
- 3) mikrodruki;
- 4) dwa elementy graficzne wydrukowane farbą niewidoczną w świetle widzialnym i aktywną w promieniowaniu ultrafioletowym.

3. Personalizacja dokumentu wykonana z wykorzystaniem drukarki laserowej, atramentowej lub innej równoważnej, której środek kryjący będzie zapewniał trwałą integrację z podłożem.

4. Oznaczenie indywidualne wykonane przez producenta blankietów dokumentów publicznych na pierwszej stronie blankietu, w prawej dolnej jego części, techniką druku typograficznego z zastosowaniem farby specjalnej, widocznej w świetle widzialnym oraz aktywnej w promieniowaniu ultrafioletowym.

5. Na oznaczenie indywidualne składa się:

- 1) symbol „M”;
- 2) jednoliterowe oznaczenie roku produkcji blankietu;
- 3) siedmiocyfrowy numer.

**V. Opis zabezpieczeń przed fałszerstwem dokumentów publicznych kategorii trzeciej: zaświadczenie o szczegółowych wynikach egzaminu ósmoklasisty (wzór nr 55 określony**



w załączniku nr 3 do rozporządzenia), świadectwo ukończenia szkoły podstawowej po zdaniu egzaminów eksternistycznych (wzór nr 58 określony w załączniku nr 3 do rozporządzenia), zaświadczenie o zdaniu egzaminów eksternistycznych z zakresu wymagań określonych w podstawie programowej kształcenia ogólnego dla branżowej szkoły I stopnia (wzór nr 56 określony w załączniku nr 3 do rozporządzenia) i zaświadczenie o zdaniu egzaminów eksternistycznych z zakresu wymagań określonych w podstawie programowej kształcenia ogólnego dla branżowej szkoły II stopnia (wzór nr 57 określony w załączniku nr 3 do rozporządzenia). Zabezpieczenia w podłożu i w druku oraz personalizacja obejmuje wyłącznie awers dokumentu.

1. Zabezpieczenia w papierze:

- 1) papier niewykazujący luminescencji w promieniowaniu ultrafioletowym;
- 2) papier uczulony na działanie odczynników chemicznych (zabezpieczony chemicznie);
- 3) znak wodny umiejscowiony wielotonowy;
- 4) włókna zabezpieczające widoczne jedynie w promieniowaniu ultrafioletowym w dwóch kolorach (dwa jednokolorowe włókna);
- 5) włókna zabezpieczające widoczne jedynie w świetle widzialnym w dwóch kolorach (dwa jednokolorowe włókna).

2. Zabezpieczenia w druku (strona zawierająca dane personalne):

- 1) technika druku: offset;
- 2) tło giloszowe;
- 3) mikrodruki;
- 4) element graficzny wydrukowany farbą niewidoczną w świetle widzialnym i aktywną w promieniowaniu ultrafioletowym.

3. Personalizacja dokumentu wykonana z wykorzystaniem drukarki laserowej, atramentowej lub innej równoważnej, której środek kryjący będzie zapewniał trwałą integrację z podłożem.

4. Oznaczenie indywidualne wykonane przez producenta blankietów dokumentów publicznych na pierwszej stronie blankietu, w prawej dolnej jego części, techniką druku typograficznego z zastosowaniem farby specjalnej, widocznej w świetle widzialnym oraz aktywnej w promieniowaniu ultrafioletowym.

5. Na oznaczenie indywidualne składa się:

- 1) symbol oznaczający odpowiednio:

- a) „O” – dla blankietu zaświadczenia szczegółowych o wynikach egzaminu ósmoklasisty i świadectwa ukończenia szkoły podstawowej po zdaniu egzaminów eksternistycznych,
  - b) „P” – dla blankietu zaświadczenia o zdaniu egzaminów eksternistycznych z zakresu wymagań określonych w podstawie programowej kształcenia ogólnego dla branżowej szkoły I stopnia,
  - c) „D” – dla blankietu zaświadczenia o zdaniu egzaminów eksternistycznych z zakresu wymagań określonych w podstawie programowej kształcenia ogólnego dla branżowej szkoły II stopnia;
- 2) jednoliterowe oznaczenie roku produkcji blankietu;
  - 3) siedmiocyfrowy numer.

**VI. Opis zabezpieczeń przed fałszerstwem dokumentów publicznych kategorii trzeciej: certyfikaty kwalifikacji zawodowych (wzory nr 63–66 określone w załączniku nr 3 do rozporządzenia), dyplomy zawodowe (wzory nr 67–70 określone w załączniku nr 3 do rozporządzenia), dyplomy potwierdzające kwalifikacje zawodowe (wzory nr 71–74 określone w załączniku nr 3 do rozporządzenia), świadectwa potwierdzające kwalifikacje w zawodzie (wzory nr 77–80 określone w załączniku nr 3 do rozporządzenia) i jednostronicowy poddruk duplikatu dokumentu publicznego kategorii trzeciej (wzór nr 85 określony w załączniku nr 3 do rozporządzenia). Zabezpieczenia w podłożu i w druku oraz personalizacja obejmuje wyłącznie awers dokumentu.**

1. Zabezpieczenia w papierze:

- 1) papier niewykazujący luminescencji w promieniowaniu ultrafioletowym;
- 2) papier uczulony na działanie odczynników chemicznych (zabezpieczony chemicznie);
- 3) znak wodny umiejscowiony wielotonowy;
- 4) włókna zabezpieczające widoczne jedynie w promieniowaniu ultrafioletowym w dwóch kolorach (dwa jednokolorowe włókna);
- 5) włókna zabezpieczające widoczne jedynie w świetle widzialnym w dwóch kolorach (dwa jednokolorowe włókna).

2. Zabezpieczenia w druku (strona zawierająca dane personalne):

- 1) technika druku: offset i staloryt;
- 2) dwukolorowe tło giloszowe wykonane w technice druku irysowego;
- 3) mikrodruki;

- 4) element graficzny wykonany farbą optycznie zmienną;
- 5) dwa elementy graficzne wydrukowane farbą niewidoczną w świetle widzialnym i aktywną w promieniowaniu ultrafioletowym.

3. Personalizacja dokumentu wykonana z wykorzystaniem drukarki laserowej, atramentowej lub innej równoważnej, której środek kryjący będzie zapewniał trwałą integrację z podłożem.

4. Oznaczenie indywidualne wykonane przez producenta blankietów dokumentów publicznych na pierwszej stronie blankietu, w prawej dolnej jego części, techniką druku typograficznego z zastosowaniem farby specjalnej, widocznej w świetle widzialnym i aktywnej w promieniowaniu ultrafioletowym.

5. Na oznaczenie indywidualne składa się:

- 1) symbol „Z”;
- 2) jednoliterowe oznaczenie roku produkcji blankietu;
- 3) siedmiocyfrowy numer.

**VII. Opis zabezpieczeń przed fałszerstwem dokumentów publicznych kategorii trzeciej: świadectwa ukończenia szkoły podstawowej (wzory nr 8–12 określone w załączniku nr 3 do rozporządzenia), świadectwa ukończenia liceum ogólnokształcącego (wzory nr 16–18 określone w załączniku nr 3 do rozporządzenia), świadectwa ukończenia technikum (wzory nr 21 i 22 określone w załączniku nr 3 do rozporządzenia), świadectwa ukończenia branżowej szkoły I stopnia (wzory nr 25 i 26 określone w załączniku nr 3 do rozporządzenia), świadectwo ukończenia branżowej szkoły II stopnia (wzór nr 27 określony w załączniku nr 3 do rozporządzenia), świadectwo ukończenia szkoły specjalnej przysposabiającej do pracy (wzór nr 29 określony w załączniku nr 3 do rozporządzenia), świadectwo ukończenia szkoły policealnej (wzór nr 30 określony w załączniku nr 3 do rozporządzenia), dwustronicowy poddruk duplikatu dokumentu publicznego kategorii trzeciej (wzór nr 86 określony w załączniku nr 3 do rozporządzenia) i czterostronicowy poddruk duplikatu dokumentu publicznego kategorii trzeciej (wzór nr 87 określony w załączniku nr 3 do rozporządzenia).**

1. Zabezpieczenia w papierze:

- 1) papier niewykazujący luminescencji w promieniowaniu ultrafioletowym;
- 2) papier uczulony na działanie odczynników chemicznych (zabezpieczony chemicznie);

- 3) znak wodny dwutonowy;
- 4) włókna zabezpieczające widoczne w świetle widzialnym i jednocześnie wykazujące luminescencję w promieniowaniu ultrafioletowym;
- 5) włókna zabezpieczające widoczne jedynie w promieniowaniu ultrafioletowym.

2. Zabezpieczenia w druku (strona zawierająca dane personalne):

- 1) technika druku: offset;
- 2) tło giloszowe według wzorów określonych w załączniku nr 3 do rozporządzenia;
- 3) mikrodruki;
- 4) element graficzny wykonany farbą aktywną w promieniowaniu ultrafioletowym;
- 5) zastosowanie farby aktywnej w promieniowaniu ultrafioletowym.

3. Zabezpieczenia w druku (pozostałe strony):

- 1) technika druku: offset;
- 2) tło giloszowe według wzorów określonych w załączniku nr 3 do rozporządzenia;
- 3) element graficzny wykonany farbą aktywną w promieniowaniu ultrafioletowym.

4. Personalizacja dokumentu wykonana z wykorzystaniem drukarki atramentowej lub innej równoważnej, której środek kryjący będzie zapewniał trwałą integrację z podłożem.

5. Oznaczenie indywidualne wykonane przez producenta blankietów dokumentów publicznych na pierwszej stronie blankietu, w prawej dolnej jego części, w technice typografii przy zastosowaniu farby specjalnej, aktywnej w promieniowaniu ultrafioletowym.

6. Na oznaczenie indywidualne składają się dwie litery i siedem cyfr.

7. Obok oznaczenia indywidualnego, z lewej jego strony, producent blankietu umieszcza skrót nazwy producenta blankietu dokumentu publicznego, według schematu:

- 1) od czterech do siedmiu liter oznaczających skrót nazwy producenta blankietu dokumentu publicznego, które umieszcza w miejscu oznaczonym we wzorze symbolem XXXX,
- 2) cztery cyfry oznaczające rok produkcji blankietu, które umieszcza w miejscu oznaczonym we wzorze symbolem YYYY

– przy czym skrót nazwy producenta blankietu dokumentu publicznego i rok produkcji jest wykonany w technice offsetowej.

WYKAZ WZORÓW ŚWIADECTW, CERTYFIKATÓW, ZAŚWIADCZEŃ, ANEKSÓW,  
DYPLOMÓW PAŃSTWOWYCH I INNYCH DRUKÓW

Numer wzoru	Symbol	Przeznaczenie
1	2	3
1	MEiN-I/1/1	dla uczniów klas I–III szkoły podstawowej dla dzieci i młodzieży
2	MEiN-I/2-SZ/1	dla uczniów klas I–III szkoły podstawowej przy przedstawicielstwie dyplomatycznym, urzędzie konsularnym i przedstawicielstwie wojskowym Rzeczypospolitej Polskiej, szkoły podstawowej w Polsce oraz szkoły polskiej, realizujących program nauczania uwzględniający ramy programowe kształcenia uzupełniającego dla szkół polskich w zakresie szkoły podstawowej oraz plan nauczania uzupełniającego w zakresie szkoły podstawowej
3	MEiN-I/3/1	dla uczniów klas IV–VII szkoły podstawowej dla dzieci i młodzieży
4	MEiN-I/4-w/1	dla uczniów klas IV–VII szkoły podstawowej dla dzieci i młodzieży – z wyróżnieniem
5	MEiN-I/5/1	dla uczniów klas VII oddziałów przysposabiających do pracy organizowanych w szkołach podstawowych dla dzieci i młodzieży
6	MEiN-I/6/1	dla uczniów z niepełnosprawnością intelektualną w stopniu umiarkowanym lub znacznym, uczęszczających do klas I–VII szkoły podstawowej
7	MEiN-I/7-SZ/1	dla uczniów klas IV–VII szkoły podstawowej przy przedstawicielstwie dyplomatycznym, urzędzie konsularnym i przedstawicielstwie wojskowym Rzeczypospolitej Polskiej, szkoły podstawowej w Polsce oraz szkoły polskiej, realizujących program nauczania uwzględniający ramy programowe kształcenia uzupełniającego dla szkół polskich w zakresie szkoły podstawowej oraz plan nauczania uzupełniającego w zakresie szkoły podstawowej

## 2. Świadectwa ukończenia szkoły podstawowej

Numer wzoru	Symbol	Przeznaczenie
1	2	3

8	MEiN-I/8/1	dla uczniów szkoły podstawowej dla dzieci i młodzieży oraz dla słuchaczy szkoły podstawowej dla dorosłych, zawierające znak graficzny PRK II
9	MEiN-I/9-w/1	dla uczniów szkoły podstawowej dla dzieci i młodzieży, zawierające znak graficzny PRK II – z wyróżnieniem
10	MEiN-I/10/1	dla uczniów oddziału przysposabiającego do pracy organizowanego w szkole podstawowej dla dzieci i młodzieży, zawierające znak graficzny PRK II
11	MEiN-I/11/1	dla uczniów z niepełnosprawnością intelektualną w stopniu umiarkowanym lub znacznym, uczęszczających do szkoły podstawowej, zawierające znak graficzny PRK II
12	MEiN-I/12-SZ/1	dla uczniów szkoły podstawowej przy przedstawicielstwie dyplomatycznym, urzędzie konsularnym i przedstawicielstwie wojskowym Rzeczypospolitej Polskiej, szkoły podstawowej w Polsce oraz szkoły polskiej, realizujących program nauczania uwzględniający ramy programowe kształcenia uzupełniającego dla szkół polskich w zakresie szkoły podstawowej oraz plan nauczania uzupełniającego w zakresie szkoły podstawowej

### 3. Świadectwa szkolne promocyjne liceum ogólnokształcącego

Numer wzoru	Symbol	Przeznaczenie
1	2	3
13	MEiN-I/13/2	dla uczniów liceum ogólnokształcącego dla młodzieży
14	MEiN-I/14-w/2	dla uczniów liceum ogólnokształcącego dla młodzieży – z wyróżnieniem
15	MEiN-I/15-SZ/2	dla uczniów klas I–III liceum ogólnokształcącego przy przedstawicielstwie dyplomatycznym, urzędzie konsularnym i przedstawicielstwie wojskowym Rzeczypospolitej Polskiej, liceum ogólnokształcącego w Polsce oraz szkoły polskiej, realizujących program nauczania uwzględniający ramy programowe kształcenia uzupełniającego dla szkół polskich w zakresie liceum ogólnokształcącego oraz plan nauczania uzupełniającego w zakresie liceum ogólnokształcącego

### 4. Świadectwa ukończenia liceum ogólnokształcącego

Numer wzoru	Symbol	Przeznaczenie
1	2	3
16	MEiN-I/16/2	dla uczniów liceum ogólnokształcącego dla młodzieży oraz dla słuchaczy liceum ogólnokształcącego dla dorosłych
17	MEiN-I/17-w/2	dla uczniów liceum ogólnokształcącego dla młodzieży – z wyróżnieniem
18	MEiN-I/18-SZ/2	dla uczniów liceum ogólnokształcącego przy przedstawicielstwie dyplomatycznym, urzędzie konsularnym i przedstawicielstwie wojskowym Rzeczypospolitej Polskiej,

		liceum ogólnokształcącego w Polsce oraz szkoły polskiej, realizujących program nauczania uwzględniający ramy programowe kształcenia uzupełniającego dla szkół polskich w zakresie liceum ogólnokształcącego oraz plan nauczania uzupełniającego w zakresie liceum ogólnokształcącego
--	--	--

### 5. Świadectwa szkolne promocyjne technikum

Numer wzoru	Symbol	Przeznaczenie
1	2	3
19	MEiN-I/19/2	dla uczniów technikum
20	MEiN-I/20-w/2	dla uczniów technikum – z wyróżnieniem

### 6. Świadectwa ukończenia technikum

Numer wzoru	Symbol	Przeznaczenie
1	2	3
21	MEiN-I/21/2	dla uczniów technikum
22	MEiN-I/22-w/2	dla uczniów technikum – z wyróżnieniem

### 7. Świadectwa szkolne promocyjne branżowej szkoły I stopnia

Numer wzoru	Symbol	Przeznaczenie
1	2	3
23	MEiN-I/23/2	dla uczniów branżowej szkoły I stopnia
24	MEiN-I/24-w/2	dla uczniów branżowej szkoły I stopnia – z wyróżnieniem

### 8. Świadectwa ukończenia branżowej szkoły I stopnia

Numer wzoru	Symbol	Przeznaczenie
1	2	3
25	MEiN-I/25/2	dla uczniów branżowej szkoły I stopnia
26	MEiN-I/26-w/2	dla uczniów branżowej szkoły I stopnia – z wyróżnieniem

### 9. Świadectwo ukończenia branżowej szkoły II stopnia

Numer wzoru	Symbol	Przeznaczenie
1	2	3
27	MEiN-I/27/2	dla słuchaczy branżowej szkoły II stopnia

**10. Świadectwo szkolne promocyjne szkoły specjalnej przysposabiającej do pracy**

Numer wzoru	Symbol	Przeznaczenie
1	2	3
28	MEiN-I/28/2	dla uczniów szkoły specjalnej przysposabiającej do pracy

**11. Świadectwo ukończenia szkoły specjalnej przysposabiającej do pracy**

Numer wzoru	Symbol	Przeznaczenie
1	2	3
29	MEiN-I/29/2	dla uczniów szkoły specjalnej przysposabiającej do pracy

**12. Świadectwo ukończenia szkoły policealnej**

Numer wzoru	Symbol	Przeznaczenie
1	2	3
30	MEiN-I/30/2	dla słuchaczy szkoły policealnej

**13. Indeksy**

Numer wzoru	Symbol	Przeznaczenie
1	2	3
31	MEiN-I/31/2	dla słuchaczy szkoły dla dorosłych
32	MEiN-I/32/2	dla słuchaczy szkoły policealnej i branżowej szkoły II stopnia

**II. Arkusze ocen****1. Arkusze ocen wypełniane pismem ręcznym**

Numer wzoru	Symbol	Przeznaczenie
1	2	3
33	MEiN-I/33/1	dla uczniów szkoły podstawowej dla dzieci i młodzieży
34	MEiN-I/34/1	dla uczniów szkoły podstawowej przy przedstawicielstwie dyplomatycznym, urzędzie konsularnym i przedstawicielstwie wojskowym Rzeczypospolitej Polskiej, szkoły podstawowej w Polsce oraz szkoły polskiej, realizujących program nauczania uwzględniający ramy programowe kształcenia uzupełniającego dla szkół polskich w zakresie szkoły podstawowej oraz plan nauczania uzupełniającego w zakresie szkoły podstawowej
35	MEiN-I/35/1	dla uczniów z niepełnosprawnością intelektualną w stopniu umiarkowanym lub znacznym, uczęszczających do szkoły podstawowej
36	MEiN-I/36/2	dla uczniów szkoły specjalnej przysposabiającej do pracy



37	MEiN-I/37/2	dla uczniów liceum ogólnokształcącego dla młodzieży
38	MEiN-I/38/2	dla uczniów liceum ogólnokształcącego przy przedstawicielstwie dyplomatycznym, urzędzie konsularnym i przedstawicielstwie wojskowym Rzeczypospolitej Polskiej, liceum ogólnokształcącego w Polsce oraz szkoły polskiej, realizujących program nauczania uwzględniający ramy programowe kształcenia uzupełniającego dla szkół polskich w zakresie liceum ogólnokształcącego oraz plan nauczania uzupełniającego w zakresie liceum ogólnokształcącego
39	MEiN-I/39/2	dla uczniów technikum
40	MEiN-I/40/2	dla uczniów branżowej szkoły I stopnia
41	MEiN-I/41/2	dla słuchaczy branżowej szkoły II stopnia
42	MEiN-I/42/2	dla słuchaczy szkoły policealnej
43	MEiN-I/43/2	dla słuchaczy szkoły dla dorosłych

## 2. Arkusze ocen wypełniane w postaci elektronicznej

Numer wzoru	Symbol	Przeznaczenie
1	2	3
44	MEiN-I/44/1	dla uczniów szkoły podstawowej dla dzieci i młodzieży
45	MEiN-I/45/1	dla uczniów szkoły podstawowej przy przedstawicielstwie dyplomatycznym, urzędzie konsularnym i przedstawicielstwie wojskowym Rzeczypospolitej Polskiej, szkoły podstawowej w Polsce oraz szkoły polskiej, realizujących program nauczania uwzględniający ramy programowe kształcenia uzupełniającego dla szkół polskich w zakresie szkoły podstawowej oraz plan nauczania uzupełniającego w zakresie szkoły podstawowej
46	MEiN-I/46/1	dla uczniów z niepełnosprawnością intelektualną w stopniu umiarkowanym lub znacznym, uczęszczających do szkoły podstawowej
47	MEiN-I/47/2	dla uczniów szkoły specjalnej przysposabiającej do pracy
48	MEiN-I/48/2	dla uczniów liceum ogólnokształcącego dla młodzieży
49	MEiN-I/49/2	dla uczniów liceum ogólnokształcącego przy przedstawicielstwie dyplomatycznym, urzędzie konsularnym i przedstawicielstwie wojskowym Rzeczypospolitej Polskiej, liceum ogólnokształcącego w Polsce oraz szkoły polskiej, realizujących program nauczania uwzględniający ramy programowe kształcenia uzupełniającego dla szkół polskich w zakresie liceum ogólnokształcącego oraz plan nauczania uzupełniającego w zakresie liceum ogólnokształcącego
50	MEiN-I/50/2	dla uczniów technikum
51	MEiN-I/51/2	dla uczniów branżowej szkoły I stopnia
52	MEiN-I/52/2	dla słuchaczy branżowej szkoły II stopnia
53	MEiN-I/53/2	dla słuchaczy szkoły policealnej
54	MEiN-I/54/2	dla słuchaczy szkoły dla dorosłych

**III. Świadectwa, certyfikaty, zaświadczenia, aneks do świadectwa dojrzałości,  
dyplomy, suplementy i świadectwa potwierdzające kwalifikacje w zawodzie wydawane  
przez okręgowe komisje egzaminacyjne**

Numer wzoru	Symbol	Nazwa dokumentu lub przeznaczenie
1	2	3
55	OKE-II/55/3	zaświadczenie o szczegółowych wynikach egzaminu ósmoklasisty
56	OKE-II/56/3	zaświadczenie o zdaniu egzaminów eksternistycznych z zakresu wymagań określonych w podstawie programowej kształcenia ogólnego dla branżowej szkoły I stopnia
57	OKE-II/57/3	zaświadczenie o zdaniu egzaminów eksternistycznych z zakresu wymagań określonych w podstawie programowej kształcenia ogólnego dla branżowej szkoły II stopnia
58	OKE-II/58/3	świadectwo ukończenia szkoły podstawowej po zdaniu egzaminów eksternistycznych, zawierające znak graficzny PRK II
59	OKE-II/59/3	świadectwo ukończenia liceum ogólnokształcącego po zdaniu egzaminów eksternistycznych
60	OKE-II/60/3	zaświadczenie o wynikach egzaminu maturalnego
61	OKE-II/61/3	świadectwo dojrzałości, zawierające znak graficzny PRK IV
62	OKE-II/62/3	aneks do świadectwa dojrzałości
63	OKE-II/63/3	certyfikat kwalifikacji zawodowej wydawany po zdaniu egzaminu zawodowego, zawierający znak graficzny PRK 2 zgodnie z poziomem Polskiej Ramy Kwalifikacji dla kwalifikacji częściowej, o którym mowa w przepisach wydanych na podstawie art. 46 ust. 1 ustawy – Prawo oświatowe
64	OKE-II/64/3	certyfikat kwalifikacji zawodowej wydawany po zdaniu egzaminu zawodowego, zawierający znak graficzny PRK 3 zgodnie z poziomem Polskiej Ramy Kwalifikacji dla kwalifikacji częściowej, o którym mowa w przepisach wydanych na podstawie art. 46 ust. 1 ustawy – Prawo oświatowe
65	OKE-II/65/3	certyfikat kwalifikacji zawodowej wydawany po zdaniu egzaminu zawodowego, zawierający znak graficzny PRK 4 zgodnie z poziomem Polskiej Ramy Kwalifikacji dla kwalifikacji częściowej, o którym mowa w przepisach wydanych na podstawie art. 46 ust. 1 ustawy – Prawo oświatowe
66	OKE-II/66/3	certyfikat kwalifikacji zawodowej wydawany po zdaniu egzaminu zawodowego, zawierający znak graficzny PRK 5 zgodnie z poziomem Polskiej Ramy Kwalifikacji dla kwalifikacji częściowej, o którym mowa w przepisach wydanych na podstawie art. 46 ust. 1 ustawy – Prawo oświatowe
67	OKE-II/67/3	dyplom zawodowy, zawierający znak graficzny PRK II zgodnie z poziomem Polskiej Ramy Kwalifikacji dla kwalifikacji pełnej, o którym mowa w przepisach wydanych na podstawie art. 46 ust. 1 ustawy – Prawo oświatowe

68	OKE-II/68/3	dypłom zawodowy, zawierający znak graficzny PRK III zgodnie z poziomem Polskiej Ramy Kwalifikacji dla kwalifikacji pełnej, o którym mowa w przepisach wydanych na podstawie art. 46 ust. 1 ustawy – Prawo oświatowe
69	OKE-II/69/3	dypłom zawodowy, zawierający znak graficzny PRK IV zgodnie z poziomem Polskiej Ramy Kwalifikacji dla kwalifikacji pełnej, o którym mowa w przepisach wydanych na podstawie art. 46 ust. 1 ustawy – Prawo oświatowe
70	OKE-II/70/3	dypłom zawodowy, zawierający znak graficzny PRK V zgodnie z poziomem Polskiej Ramy Kwalifikacji dla kwalifikacji pełnej, o którym mowa w przepisach wydanych na podstawie art. 46 ust. 1 ustawy – Prawo oświatowe
71	OKE-II/71/3	dypłom potwierdzający kwalifikacje zawodowe, zawierający znak graficzny PRK II zgodnie z poziomem Polskiej Ramy Kwalifikacji dla kwalifikacji pełnej, o którym mowa w przepisach wydanych na podstawie art. 46 ust. 1 ustawy – Prawo oświatowe
72	OKE-II/72/3	dypłom potwierdzający kwalifikacje zawodowe, zawierający znak graficzny PRK III zgodnie z poziomem Polskiej Ramy Kwalifikacji dla kwalifikacji pełnej, o którym mowa w przepisach wydanych na podstawie art. 46 ust. 1 ustawy – Prawo oświatowe
73	OKE-II/73/3	dypłom potwierdzający kwalifikacje zawodowe, zawierający znak graficzny PRK IV zgodnie z poziomem Polskiej Ramy Kwalifikacji dla kwalifikacji pełnej, o którym mowa w przepisach wydanych na podstawie art. 46 ust. 1 ustawy – Prawo oświatowe
74	OKE-II/74/3	dypłom potwierdzający kwalifikacje zawodowe, zawierający znak graficzny PRK V zgodnie z poziomem Polskiej Ramy Kwalifikacji dla kwalifikacji pełnej, o którym mowa w przepisach wydanych na podstawie art. 46 ust. 1 ustawy – Prawo oświatowe
75	OKE-II/75/3	suplement do dyplomu zawodowego
76	OKE-II/76/3	suplement do dyplomu potwierdzającego kwalifikacje zawodowe
77	OKE-II/77/3	świadectwo potwierdzające kwalifikację w zawodzie, zawierające znak graficzny PRK 2 zgodnie z poziomem Polskiej Ramy Kwalifikacji dla kwalifikacji częściowej, o którym mowa w przepisach wydanych na podstawie art. 46 ust. 1 ustawy – Prawo oświatowe
78	OKE-II/78/3	świadectwo potwierdzające kwalifikację w zawodzie, zawierające znak graficzny PRK 3 zgodnie z poziomem Polskiej Ramy Kwalifikacji dla kwalifikacji częściowej, o którym mowa w przepisach wydanych na podstawie art. 46 ust. 1 ustawy – Prawo oświatowe
79	OKE-II/79/3	świadectwo potwierdzające kwalifikację w zawodzie, zawierające znak graficzny PRK 4 zgodnie z poziomem Polskiej Ramy Kwalifikacji dla kwalifikacji częściowej, o którym mowa

		w przepisach wydanych na podstawie art. 46 ust. 1 ustawy – Prawo oświatowe
80	OKE-II/80/3	świadectwo potwierdzające kwalifikację w zawodzie, zawierające znak graficzny PRK 5 zgodnie z poziomem Polskiej Ramy Kwalifikacji dla kwalifikacji cząstkowej, o którym mowa w przepisach wydanych na podstawie art. 46 ust. 1 ustawy – Prawo oświatowe

#### IV. Zaświadczenie o spełnianiu obowiązku rocznego przygotowania przedszkolnego

Numer wzoru	Symbol	Przeznaczenie
1	2	3
81	MEiN-I/81	dla dzieci spełniających obowiązek rocznego przygotowania przedszkolnego

#### V. Informacja o gotowości dziecka do podjęcia nauki w szkole podstawowej

Numer wzoru	Symbol	Przeznaczenie
1	2	3
82	MEiN-I/82	dla dzieci pięcioletnich i sześcioletnich objętych wychowaniem przedszkolnym

#### VI. Duplikaty

Numer wzoru	Symbol	Przeznaczenie
1	2	3
83	MEiN-I/83	czterostronicowy poddruk duplikatu dokumentu publicznego kategorii drugiej
84	OKE-II/84	jednostronicowy poddruk duplikatu dokumentu publicznego kategorii drugiej
85	OKE-II/85	jednostronicowy poddruk duplikatu dokumentu publicznego kategorii trzeciej
86	MEiN-I/86	dwustronicowy poddruk duplikatu dokumentu publicznego kategorii trzeciej
87	MEiN-I/87	czterostronicowy poddruk duplikatu dokumentu publicznego kategorii trzeciej
88	MEiN-I/88	dwustronicowy poddruk duplikatu dokumentu innego niż dokument publiczny
89	MEiN-I/89	czterostronicowy poddruk duplikatu dokumentu innego niż dokument publiczny

**VII. Zaświadczenie o zawodzie**

Numer wzoru	Symbol	Przeznaczenie
1	2	3
90	MEiN-I/90	dla absolwentów szkół prowadzących kształcenie zawodowe

**VIII. Zaświadczenie o przebiegu nauczania**

Numer wzoru	Symbol	Przeznaczenie
1	2	3
91	MEiN-I/91	dla uczniów albo absolwentów

**IX. Zaświadczenie o braku możliwości wydania duplikatu**

Numer wzoru	Symbol	Nazwa dokumentu
1	2	3
92	MEiN-I/92	Zaświadczenie o braku możliwości wydania duplikatu

**Załącznik nr 3**

WZORY ŚWIADECTWA SZKOLNEGO PROMOCYJNEGO, ŚWIADECTWA UKOŃCZENIA SZKOŁY, INDEKSU, ARKUSZA OCEN, ZAŚWIADCZENIA O SZCZEGÓLOWYCH WYNIKACH EGZAMINU ÓSMOKLASISTY, ZAŚWIADCZENIA O ZDANIU EGZAMINÓW EKSTERNISTYCZNYCH Z ZAKRESU WYMAGAŃ OKREŚLONYCH W PODSTAWIE PROGRAMOWEJ KSZTAŁCENIA OGÓLNEGO ODPOWIEDNIO DLA BRANŻOWEJ SZKOŁY I STOPNIA LUB BRANŻOWEJ SZKOŁY II STOPNIA, ŚWIADECTWA UKOŃCZENIA SZKOŁY PODSTAWOWEJ LUB LICEUM OGÓLNOKSZTAŁCĄCEGO PO ZDANIU EGZAMINÓW EKSTERNISTYCZNYCH, ZAŚWIADCZENIA O WYNIKACH EGZAMINU MATURALNEGO, ŚWIADECTWA DOJRZAŁOŚCI, ANEKSU DO ŚWIADECTWA DOJRZAŁOŚCI, CERTYFIKATU KWALIFIKACJI ZAWODOWEJ, DYPLOMU ZAWODOWEGO, DYPLOMU POTWIERDZAJĄCEGO KWALIFIKACJE ZAWODOWE, SUPLEMENTU DO DYPLOMU ZAWODOWEGO, SUPLEMENTU DO DYPLOMU POTWIERDZAJĄCEGO KWALIFIKACJE ZAWODOWE, ŚWIADECTWA POTWIERDZAJĄCEGO KWALIFIKACJĘ W ZAWODZIE, ZAŚWIADCZENIA O SPEŁNIANIU OBOWIĄZKU ROCZNEGO PRZYGOTOWANIA PRZEDSZKOLNEGO, INFORMACJI O GOTOWOŚCI DZIECKA DO PODJĘCIA NAUKI W SZKOLE PODSTAWOWEJ, PODDRUKU DUPLIKATU, ZAŚWIADCZENIA O ZAWODZIE, ZAŚWIADCZENIA O PRZEBIEGU NAUCZANIA I ZAŚWIADCZENIA O BRAKU MOŻLIWOŚCI WYDANIA DUPLIKATU

I. Świadectwa szkolne i indeksy  
1. Świadectwa szkolne promocyjne szkoły podstawowej

Nr 1

str. 1

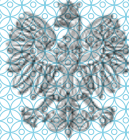

## ŚWIADECTWO SZKOLNE

.....  
 imię (imiona) i nazwisko

.....  
 data urodzenia

uczęszczał..... w roku szkolnym ..... do klasy .....

.....  
 nazwa szkoły podstawowej

nr ..... im. ....

w ..... woj. ....

i ..... otrzymał..... promocję..... do klasy .....

.....  
 miejscowość ..... dnia ..... r.

Nr .....  
 m.p.

.....  
 pieczęć i podpis dyrektora

MEiN-I/1/1

## WYNIKI KLASYFIKACJI ROCZNEJ

zachowanie .....

.....

.....

.....

religia / etyka

**Obowiązkowe zajęcia edukacyjne**

.....

.....

.....

.....

.....

**Dodatkowe zajęcia edukacyjne**

.....

.....

.....

**Inne zajęcia**

.....

.....

**Indywidualny program lub tok nauki**

.....

.....

**Szczególne osiągnięcia**

.....

.....

.....

.....  
podpis wychowawcy klasy

Skala ocen:

- 1) zachowanie, zajęcia edukacyjne: ocena opisowa;
- 2) religia / etyka: celujący, bardzo dobry, dobry, dostateczny, dopuszczający, niedostateczny.



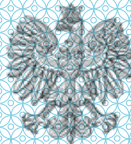

# ŚWIADECTWO SZKOLNE NAUCZANIA UZUPEŁNIAJĄCEGO W ZAKRESIE SZKOŁY PODSTAWOWEJ

.....  
imię (imiona) i nazwisko

.....  
data urodzenia

uczeszczał..... w roku szkolnym ..... / ..... do klasy .....

.....  
nazwa szkoły / szkoły polskiej

i ..... otrzymał..... promocję..... do klasy .....

.....  
miejscowość

.....  
dnia

.....  
r.

Nr .....

.....  
m.p.

.....  
pieczętka i podpis dyrektora

Niniejsze świadectwo jest dopuszczone do obrotu prawnego łącznie ze świadectwem szkoły znajdującej się na terenie kraju czasowego pobytu.

## WYNIKI KLASYFIKACJI ROCZNEJ

### Obowiązkowe zajęcia edukacyjne

edukacja wczesnoszkolna

.....

.....

.....

.....

.....

.....

.....

.....

.....

.....

.....

.....

.....

.....

### Dodatkowe zajęcia edukacyjne

.....

.....

### Szczególne osiągnięcia

.....

.....

.....

.....

.....  
podpis wychowawcy klasy

Skala ocen z zajęć edukacyjnych: ocena opisowa.

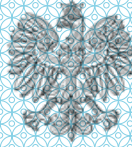

# ŚWIADECTWO SZKOLNE

.....  
imię (imiona) i nazwisko

.....  
data urodzenia

uczęszczał..... w roku szkolnym ..... do klasy .....

.....  
nazwa szkoły podstawowej

nr.....

im.....

w.....

woj.....

i..... otrzymał..... promocję..... do klasy .....

.....  
miejsowość

.....  
dnia .....

.....  
r.

Nr.....

m.p.

.....  
pieczętka i podpis dyrektora

## WYNIKI KLASYFIKACJI ROCZNEJ

zachowanie .....  
religia / etyka .....

### Obowiązkowe zajęcia edukacyjne

.....  
.....  
.....  
.....  
.....  
.....  
.....  
.....  
.....  
.....  
.....  
.....  
.....  
.....  
.....  
.....  
.....  
.....  
.....  
.....  
.....

### Dodatkowe zajęcia edukacyjne

.....  
.....

### Inne zajęcia

.....  
.....

### Indywidualny program lub tok nauki

.....  
.....

### Szczególne osiągnięcia

.....  
.....  
.....  
.....

Skala ocen:  
1) zachowanie: wzorowe, bardzo dobre, dobre, poprawne,  
nieodpowiednie, naganne;  
2) zajęcia edukacyjne, religia / etyka: celujący, bardzo dobry,  
dobry, dostateczny, dopuszczający, niedostateczny.

.....  
podpis wychowawcy klasy

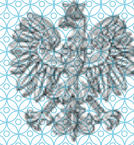

# ŚWIADECTWO SZKOLNE

imię (imiona) i nazwisko

data urodzenia

uczęszczał w roku szkolnym do klasy

nazwa szkoły podstawowej

nr im.

w woj.

i otrzymał promocję z wyróżnieniem do klasy

mięscowość dnia r.

Nr

m.p.

pieczętka i podpis dyrektora



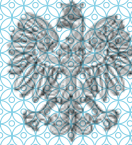

# ŚWIADECTWO SZKOLNE

.....  
imię (imiona) i nazwisko

.....  
data urodzenia

uczęszczał..... w roku szkolnym ..... / ..... do klasy .....

do oddziału przysposabiającego do pracy zorganizowanego w .....

.....  
nazwa szkoły podstawowej

nr ..... im. ....

w ..... woj. ....

Realizował..... program przysposobienia do pracy opracowany z uwzględnieniem treści

kształcenia zawartych w podstawie programowej kształcenia w zawodzie szkolnictwa

branżowego .....

i ..... otrzymał..... promocję..... do klasy .....

.....  
miejsowość ..... dnia ..... r.

Nr .....

m.p.

.....  
pieczęć i podpis dyrektora

**WYNIKI KLASYFIKACJI ROCZNEJ**

zachowanie .....  
religia / etyka .....

**Obowiązkowe zajęcia edukacyjne**

.....  
.....  
.....  
.....  
.....  
.....  
.....  
.....  
.....  
.....  
.....  
.....  
.....  
.....  
.....  
.....  
.....  
.....  
.....  
.....  
.....  
.....

**Dodatkowe zajęcia edukacyjne**

.....  
.....

**Inne zajęcia**

.....  
.....

**Indywidualny program lub tok nauki**

.....  
.....

**Szczególne osiągnięcia**

.....  
.....  
.....

Skala ocen:  
1) zachowanie: wzorowe, bardzo dobre, dobre, poprawne, nieodpowiednie, naganne;  
2) zajęcia edukacyjne, religia / etyka: celujący, bardzo dobry, dobry, dostateczny, dopuszczający, niedostateczny.

.....  
podpis wychowawcy klasy



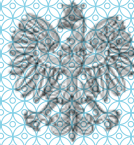

# ŚWIADECTWO SZKOLNE

.....  
imie (imiona) i nazwisko

.....  
data urodzenia

uczęszczał..... w roku szkolnym ..... /..... do klasy .....

.....  
nazwa szkoły podstawowej

nr ..... im. ....

w ..... woj. ....

i /..... otrzymał..... promocj..... do klasy .....

.....  
miejsowość ..... dnia ..... r.

Nr .....

m.p.

.....  
pieczętka i podpis dyrektora

## WYNIKI KLASYFIKACJI ROCZNEJ

zachowanie .....

.....

.....

religia / etyka .....

### Obowiązkowe zajęcia edukacyjne

funkcjonowanie osobiste i społeczne .....

.....

.....

.....

zajęcia rozwijające komunikowanie się .....

.....

.....

.....

zajęcia rozwijające kreatywność .....

.....

.....

.....

wychowanie fizyczne .....

.....

.....

.....

### Dodatkowe zajęcia edukacyjne

.....

.....

### Inne zajęcia

.....

.....

### Szczególne osiągnięcia

.....

.....

.....

.....

.....  
podpis wychowawcy klasy

#### Skala ocen:

1) zachowanie, zajęcia edukacyjne: ocena opisowa;

2) religia / etyka: celujący, bardzo dobry, dobry,

dostateczny, dopuszczający, niedostateczny.

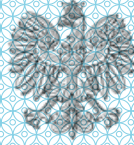

# ŚWIADECTWO SZKOLNE NAUCZANIA UZUPEŁNIAJĄCEGO W ZAKRESIE SZKOŁY PODSTAWOWEJ

.....  
imie (imię) i nazwisko

.....  
data urodzenia

uczęszczał..... w roku szkolnym ..... do klasy .....

.....  
nazwa szkoły / szkoły polskiej

.....  
i ..... otrzymał..... promocję..... do klasy .....

.....  
miejsowość ..... dnia ..... r.

Nr .....

m.p.

.....  
pieczęć i podpis dyrektora

Niniejsze świadectwo jest dopuszczone do obrotu prawnego łącznie  
ze świadectwem szkoły znajdującej się na terenie kraju czasowego pobytu.

## WYNIKI KLASYFIKACJI ROCZNEJ

### Obowiązkowe zajęcia edukacyjne

język polski (kompetencje językowe) .....

wiedza o Polsce (elementy historii, geografii, kultury) .....

### Dodatkowe zajęcia edukacyjne

.....

.....

.....

### Szczególne osiągnięcia

.....

.....

.....

.....

.....

.....

.....

.....

.....

.....  
podpis wychowawcy klasy

Skala ocen z zajęć edukacyjnych: celujący, bardzo dobry, dobry,  
dostateczny, dopuszczający, niedostateczny.

2. Świadectwa ukończenia szkoły podstawowej

Nr 8

str. 1



# ŚWIADECTWO UKOŃCZENIA SZKOŁY PODSTAWOWEJ

.....  
imię (imiona) i nazwisko

.....  
data urodzenia

.....  
numer PESEL

.....  
ukończył..... w roku szkolnym

.....  
nazwa szkoły podstawowej

nr ..... im. ....

w ..... woj. ....

.....  
miejsowość ..... dnia ..... r.

Nr .....

m.p.

.....  
pieczętka i podpis dyrektora



Kwalifikacja pełna na poziomie drugim Polskiej Ramy Kwalifikacji i europejskich ram kwalifikacji

Świadectwo jest dokumentem potwierdzającym posiadanie wykształcenia podstawowego.

**WYNIKI KLASYFIKACJI KOŃCOWEJ**

zachowanie .....  
religia / etyka .....

**Obowiązkowe zajęcia edukacyjne**

.....  
.....  
.....  
.....  
.....  
.....  
.....  
.....  
.....  
.....  
.....  
.....  
.....  
.....  
.....  
.....

**Dodatkowe zajęcia edukacyjne**

.....  
.....

**Inne zajęcia**

.....  
.....

**Indywidualny program lub tok nauki**

.....  
.....

**Szczególne osiągnięcia**

.....  
.....  
.....

.....  
podpis wychowawcy klasy

**Skala ocen:**

- 1) zachowanie: wzorowe, bardzo dobre, dobre, poprawne, nieodpowiednie, naganne;
- 2) zajęcia edukacyjne, religia / etyka: celujący, bardzo dobry, dobry, dostateczny, dopuszczający, niedostateczny.

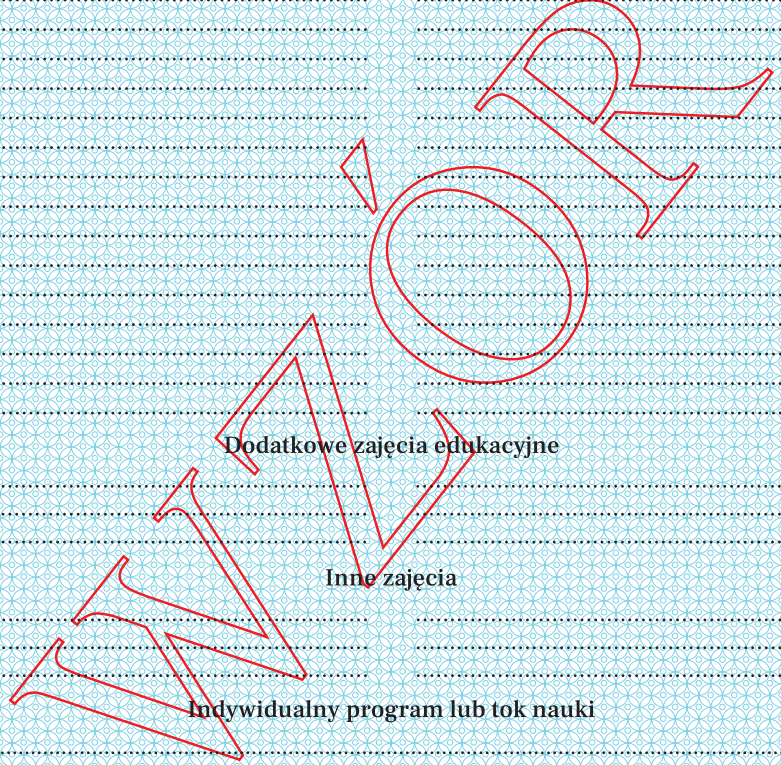



# ŚWIADECTWO UKOŃCZENIA SZKOŁY PODSTAWOWEJ

.....  
imię (imiona) i nazwisko

.....  
data urodzenia

.....  
numer PESEL

ukończył..... z wyróżnieniem w roku szkolnym .....

.....  
nazwa szkoły podstawowej

Nr .....  
im.....

W .....  
woj.....

.....  
miejsowość ..... dnia ..... r.

Nr .....

m.p.

.....  
pieczętka i podpis dyrektora



Kwalifikacja pełna na poziomie  
drugim Polskiej Ramy Kwalifikacji  
i europejskich ram kwalifikacji

Świadectwo jest dokumentem potwierdzającym posiadanie wykształcenia podstawowego.

### WYNIKI KLASYFIKACJI KOŃCOWEJ

zachowanie .....  
religia / etyka .....

#### Obowiązkowe zajęcia edukacyjne

.....  
.....  
.....  
.....  
.....  
.....  
.....  
.....  
.....  
.....  
.....  
.....  
.....  
.....  
.....  
.....  
.....  
.....  
.....  
.....  
.....  
.....

#### Dodatkowe zajęcia edukacyjne

.....  
.....  
.....  
.....  
.....

#### Inne zajęcia

.....  
.....  
.....

#### Indywidualny program lub tok nauki

.....  
.....

#### Szczególne osiągnięcia

.....  
.....  
.....

- Skala ocen:  
1) zachowanie: wzorowe, bardzo dobre, dobre, poprawne,  
nieodpowiednie, naganne;  
2) zajęcia edukacyjne, religia / etyka: celujący, bardzo dobry,  
dobry, dostateczny, dopuszczający, niedostateczny.

.....  
podpis wychowawcy klasy





# ŚWIADECTWO UKOŃCZENIA SZKOŁY PODSTAWOWEJ

.....  
imię (imiona) i nazwisko

.....  
data urodzenia

.....  
numer PESEL

.....  
ukończył..... w roku szkolnym

.....  
nazwa szkoły podstawowej

nr ..... im. ....

w ..... woj. ....

Uczęszczał..... do oddziału przysposabiającego do pracy i zrealizował..... program  
przysposobienia do pracy z uwzględnieniem treści kształcenia zawartych w podstawie  
programowej kształcenia w zawodzie szkolnictwa branżowego .....

.....  
miejsowość ..... dnia ..... r.

Nr .....



.....  
pieczętka i podpis dyrektora



Kwalifikacja pełna na poziomie  
drugim Polskiej Ramy Kwalifikacji  
i europejskich ram kwalifikacji

Świadectwo jest dokumentem potwierdzającym posiadanie wykształcenia podstawowego.

# WYNIKI KLASYFIKACJI KOŃCOWEJ

zachowanie .....  
religia / etyka .....

## Obowiązkowe zajęcia edukacyjne

.....  
.....  
.....  
.....  
.....  
.....  
.....  
.....  
.....  
.....  
.....  
.....  
.....  
.....  
.....  
.....  
.....  
.....  
.....  
.....  
.....  
.....

## Dodatkowe zajęcia edukacyjne

.....  
.....  
.....

## Inne zajęcia

.....  
.....  
.....

## Indywidualny program lub tok nauki

.....  
.....  
.....

## Szczególne osiągnięcia

.....  
.....  
.....  
.....

.....  
podpis wychowawcy klasy

- Skala ocen:  
1) zachowanie: wzorowe, bardzo dobre, dobre, poprawne,  
nieodpowiednie, naganne;  
2) zajęcia edukacyjne, religia / etyka: celujący, bardzo dobry,  
dobry, dostateczny, dopuszczający, niedostateczny.



# ŚWIADECTWO UKOŃCZENIA SZKOŁY PODSTAWOWEJ

.....  
imię (imiona) i nazwisko

.....  
data urodzenia

.....  
numer PESEL

.....  
ukończył..... w roku szkolnym

.....  
nazwa szkoły podstawowej

nr ..... im. ....

w ..... woj. ....

.....  
miejsowość ..... dnia ..... r.

Nr .....

m.p.

.....  
pieczętka i podpis dyrektora



Kwalifikacja pełna na poziomie drugim Polskiej Ramy Kwalifikacji i europejskich ram kwalifikacji

Świadectwo jest dokumentem potwierdzającym posiadanie wykształcenia podstawowego.

## WYNIKI KLASYFIKACJI KOŃCOWEJ

zachowanie .....

religia / etyka .....

### Obowiązkowe zajęcia edukacyjne

funkcjonowanie osobiste i społeczne .....

zajęcia rozwijające komunikowanie się .....

zajęcia rozwijające kreatywność .....

wychowanie fizyczne .....

### Dodatkowe zajęcia edukacyjne

### Inne zajęcia

### Szczególne osiągnięcia

.....  
podpis wychowawcy klasy

- Skala ocen:  
1) zachowanie, zajęcia edukacyjne: ocena opisowa;  
2) religia / etyka: celujący, bardzo dobry, dobry,  
dostateczny, dopuszczający, niedostateczny.



# ŚWIADECTWO UKOŃCZENIA NAUCZANIA UZUPEŁNIAJĄCEGO W ZAKRESIE SZKOŁY PODSTAWOWEJ

.....  
imię (imiona) i nazwisko

.....  
data urodzenia

.....  
numer PESEL

ukończył..... w roku szkolnym...../.....

nauczanie uzupełniające w zakresie szkoły podstawowej

W .....  
nazwa szkoły/szkoły polskiej

..... dnia ..... r.  
miejsowość

Nr .....

m.p.

.....  
pieczętka i podpis dyrektora

Niniejsze świadectwo jest dopuszczone do obrotu prawnego łącznie  
ze świadectwem szkoły znajdującej się na terenie kraju czasowego pobytu.

## WYNIKI KLASYFIKACJI KOŃCOWEJ

### Obowiązkowe zajęcia edukacyjne

język polski (kompetencje językowe) .....

wiedza o Polsce (elementy historii, geografii, kultury) .....

### Dodatkowe zajęcia edukacyjne

.....

.....

.....

### Szczególne osiągnięcia

.....

.....

.....

.....

.....

.....

.....

.....

.....

.....

.....  
podpis wychowawcy klasy

Skala ocen z zajęć edukacyjnych: celujący, bardzo dobry, dobry,  
dostateczny, dopuszczający, niedostateczny.

3. Świadectwa szkolne promocyjne liceum ogólnokształcącego

Nr 13

str. 1



## ŚWIADECTWO SZKOLNE

.....  
 imię (imiona) i nazwisko

.....  
 data urodzenia

uczeszczał..... w roku szkolnym ..... / ..... do klasy .....

.....  
 nazwa liceum ogólnokształcącego

nr ..... im .....

.....  
 w ..... woj. ....

Realizował..... przedmioty w zakresie rozszerzonym:  
 .....  
 .....

.....  
 i ..... otrzymał..... promocj..... do klasy .....

.....  
 miejscowość ..... dnia ..... r.

Nr .....  
 m.p.

.....  
 pieczętka i podpis dyrektora

MEiN-I/13/2

### WYNIKI KLASYFIKACJI ROCZNEJ

zachowanie .....  
religia / etyka .....

#### Obowiązkowe zajęcia edukacyjne

.....  
.....  
.....  
.....  
.....  
.....  
.....  
.....  
.....  
.....  
.....  
.....  
.....  
.....  
.....  
.....  
.....  
.....  
.....  
.....  
.....

#### przedmioty uzupełniające:

.....  
.....  
.....

#### Dodatkowe zajęcia edukacyjne

.....  
.....

#### Inne zajęcia

.....  
.....

#### Indywidualny program lub tok nauki

.....

#### Szczególnie osiągnięcia

.....  
.....  
.....

.....  
..... podpis wychowawcy klasy

- Skala ocen:  
1) zachowanie: wzorowe, bardzo dobre, dobre, poprawne, nieodpowiednie, naganne;  
2) zajęcia edukacyjne, religia / etyka: celujący, bardzo dobry, dobry, dostateczny, dopuszczający, niedostateczny.

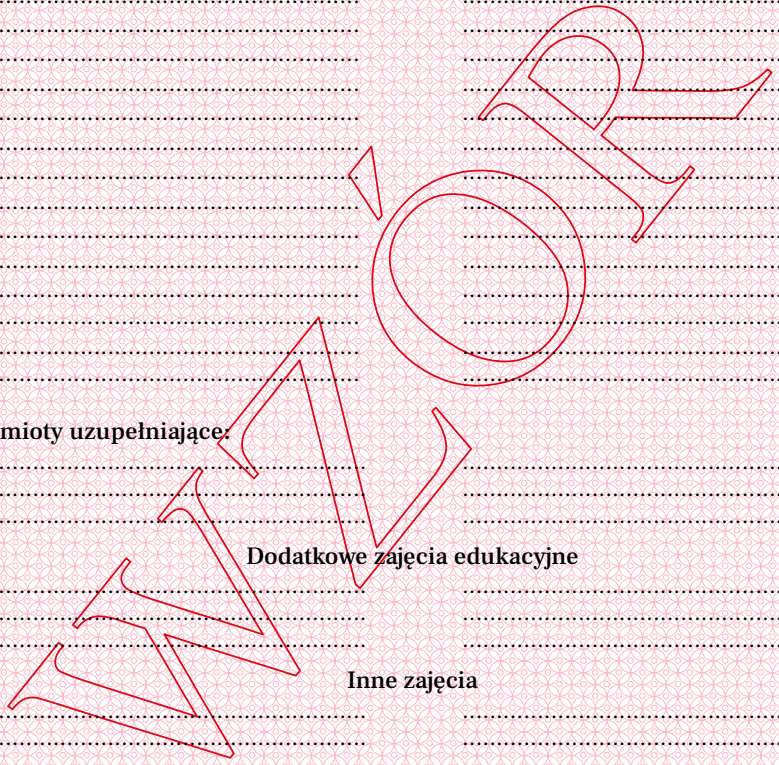





# ŚWIADECTWO SZKOLNE

.....  
imię (imiona) i nazwisko

.....  
data urodzenia

uczęszczał..... w roku szkolnym ..... do klasy .....

.....  
nazwa liceum ogólnokształcącego

nr ..... im. ....

w ..... woj. ....

Realizował..... przedmioty w zakresie rozszerzonym:

.....  
.....  
.....

i otrzymał..... promocję z wyróżnieniem do klasy .....

.....  
miejsowość ..... dnia ..... r.

Nr .....

m.p.

.....  
pieczętka i podpis dyrektora





# ŚWIADECTWO SZKOLNE NAUCZANIA UZUPEŁNIAJĄCEGO W ZAKRESIE LICEUM OGÓLNOKSZTAŁCĄCEGO

.....  
imię (imiona) i nazwisko

.....  
data urodzenia

uczęszczał..... w roku szkolnym..... /..... do klasy.....

.....  
nazwa szkoły / szkoły polskiej

.....  
i..... otrzymał..... promocję..... do klasy.....

.....  
miejsowość..... dnia..... r.

Nr.....

m.p.

.....  
pieczęć i podpis dyrektora

Niniejsze świadectwo jest dopuszczone do obrotu prawnego łącznie ze świadectwem szkoły znajdującej się na terenie kraju czasowego pobytu.

## WYNIKI KLASYFIKACJI ROCZNEJ

### Obowiązkowe zajęcia edukacyjne

język polski (kompetencje językowe).....

wiedza o Polsce (elementy historii, geografii, kultury) .....

### Dodatkowe zajęcia edukacyjne

.....  
.....  
.....

### Szczególne osiągnięcia

.....  
.....  
.....  
.....  
.....  
.....  
.....  
.....

.....  
podpis wychowawcy klasy

Skala ocen z zajęć edukacyjnych: celujący, bardzo dobry, dobry,  
dostateczny, dopuszczający, niedostateczny.

4. Świadectwa ukończenia liceum ogólnokształcącego

Nr 16

str. 1



ŚWIADECTWO UKOŃCZENIA  
LICEUM OGÓLNOKSZTAŁCĄCEGO

.....  
imię (imiona) i nazwisko

.....  
data urodzenia

.....  
numer PESEL

ukończył..... w roku szkolnym .....

.....  
nazwa liceum ogólnokształcącego

nr ..... im. ....

W ..... woj. ....

Realizował..... przedmioty w zakresie rozszerzonym:

.....  
miejsowość ..... dnia ..... r.

Nr .....

m.p.

.....  
pieczętka i podpis dyrektora

Świadectwo jest dokumentem potwierdzającym posiadanie wykształcenia średniego.

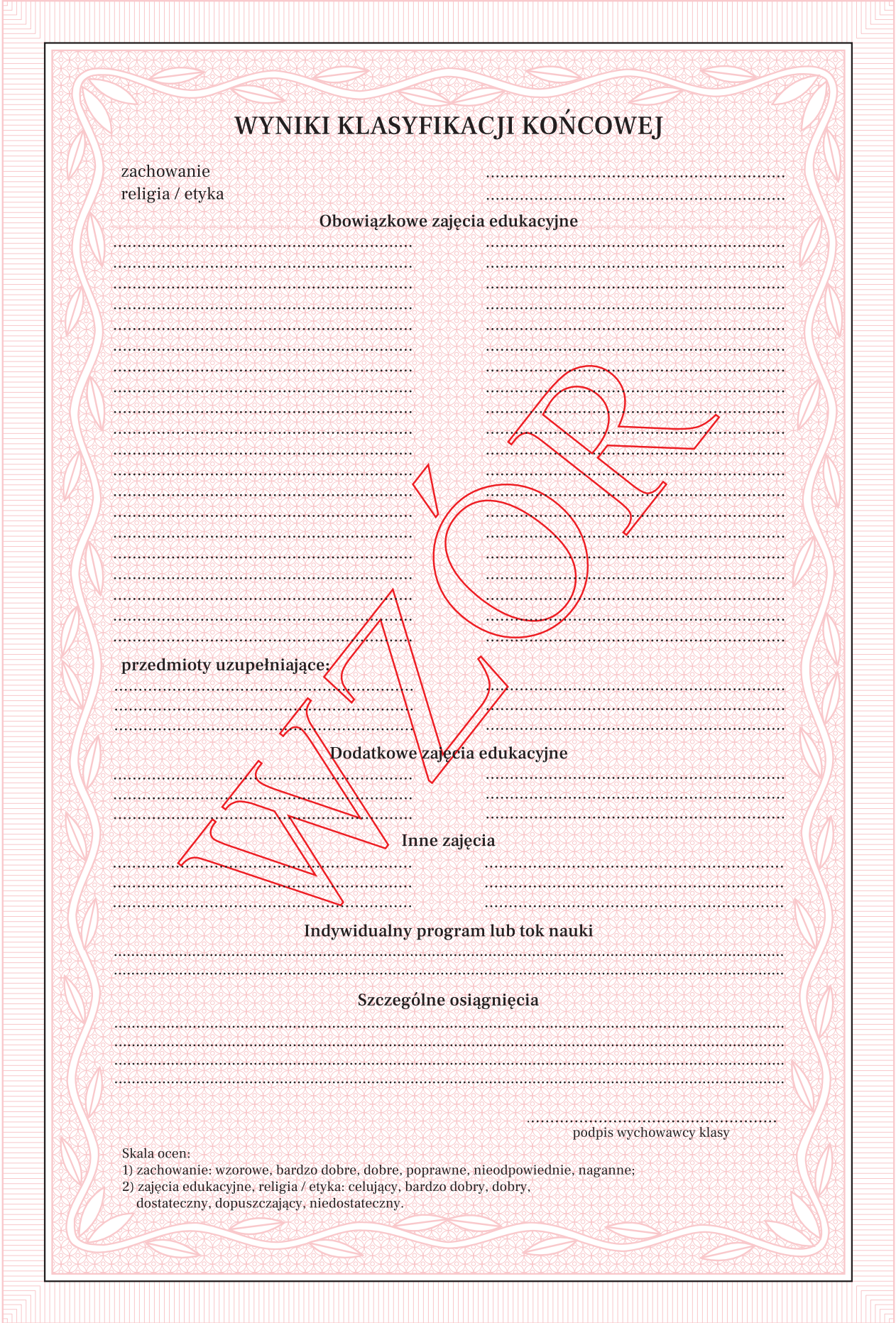

## WYNIKI KLASYFIKACJI KOŃCOWEJ

zachowanie .....  
 religia / etyka .....

### Obowiązkowe zajęcia edukacyjne

przedmioty uzupełniające: .....  
 .....  
 .....

### Dodatkowe zajęcia edukacyjne

### Inne zajęcia

### Indywidualny program lub tok nauki

--	--

### Szczególne osiągnięcia

.....  
 podpis wychowawcy klasy

Skala ocen:  
 1) zachowanie: wzorowe, bardzo dobre, dobre, poprawne, nieodpowiednie, naganne;  
 2) zajęcia edukacyjne, religia / etyka: celujący, bardzo dobry, dobry,  
 dostateczny, dopuszczający, niedostateczny.



# ŚWIADECTWO UKOŃCZENIA LICEUM OGÓLNOKSZTAŁCĄCEGO

.....  
imię (imiona) i nazwisko

.....  
data urodzenia

.....  
numer PESEL

ukończył..... z wyróżnieniem w roku szkolnym .....

.....  
nazwa liceum ogólnokształcącego

nr ..... im. ....

w ..... woj. ....

Realizował..... przedmioty w zakresie rozszerzonym:

.....  
miejsowość ..... dnia ..... r.

Nr .....

m.p.

.....  
pieczętka i podpis dyrektora

Świadectwo jest dokumentem potwierdzającym posiadanie wykształcenia średniego.

### WYNIKI KLASYFIKACJI KOŃCOWEJ

zachowanie .....  
religia / etyka .....

#### Obowiązkowe zajęcia edukacyjne

.....	.....
.....	.....
.....	.....
.....	.....
.....	.....
.....	.....
.....	.....
.....	.....
.....	.....
.....	.....
.....	.....
.....	.....
.....	.....
.....	.....
.....	.....
.....	.....
.....	.....
.....	.....
.....	.....
.....	.....
.....	.....
.....	.....

przedmioty uzupełniające:  
.....  
.....  
.....

#### Dodatkowe zajęcia edukacyjne

.....	.....
.....	.....
.....	.....

#### Inne zajęcia

.....	.....
.....	.....
.....	.....

#### Indywidualny program lub tok nauki

.....	.....
.....	.....

#### Szczególne osiągnięcia

.....	.....
.....	.....
.....	.....

.....  
podpis wychowawcy klasy

- Skala ocen:  
 1) zachowanie: wzorowe, bardzo dobre, dobre, poprawne, nieodpowiednie, naganne;  
 2) zajęcia edukacyjne, religia / etyka: celujący, bardzo dobry, dobry, dostateczny, dopuszczający, niedostateczny.





# ŚWIADECTWO UKOŃCZENIA NAUCZANIA UZUPEŁNIAJĄCEGO W ZAKRESIE LICEUM OGÓLNOKSZTAŁCĄCEGO

.....  
imię (imiona) i nazwisko

.....  
data urodzenia

.....  
numer PESEL

ukończył..... w roku szkolnym...../.....

nauczanie uzupełniające w zakresie liceum ogólnokształcącego

W .....  
nazwa szkoły / szkoły polskiej

.....  
miejsowość ..... dnia ..... r.

Nr .....

m.p.

.....  
pieczętka i podpis dyrektora

Niniejsze świadectwo jest dopuszczone do obrotu prawnego łącznie  
ze świadectwem szkoły znajdującej się na terenie kraju czasowego pobytu.

## WYNIKI KLASYFIKACJI KOŃCOWEJ

### Obowiązkowe zajęcia edukacyjne

język polski (kompetencje językowe) .....

wiedza o Polsce (elementy historii, geografii, kultury) .....

### Dodatkowe zajęcia edukacyjne

.....  
.....  
.....

### Szczególne osiągnięcia

.....  
.....  
.....  
.....  
.....  
.....  
.....  
.....

.....  
podpis wychowawcy klasy

Skala ocen z zajęć edukacyjnych: celujący, bardzo dobry, dobry,  
dostateczny, dopuszczający, niedostateczny.

5. Świadectwa szkolne promocyjne technikum

Nr 19

str. 1



## ŚWIADECTWO SZKOLNE

.....  
 imię (imiona) i nazwisko

.....  
 data urodzenia

uczęszczał..... w roku szkolnym ..... / ..... do klasy .....

.....  
 nazwa technikum

nr ..... im. ....

w ..... woj. ....

Realizował..... przedmioty w zakresie rozszerzonym:  
 .....  
 .....

i ..... otrzymał..... promocj..... do klasy .....

.....  
 miejscowość ..... dnia ..... r.

Nr .....

m.p.

.....  
 pieczętka i podpis dyrektora

MEiN-I/19/2



**przedmioty uzupełniające:**

.....  
.....  
.....

**Dodatkowe zajęcia edukacyjne**

.....  
.....  
.....

**Inne zajęcia**

.....  
.....  
.....

**Indywidualny program lub tok nauki**

.....  
.....  
.....

**Szczególne osiągnięcia**

.....  
.....  
.....  
.....

**WZM**

.....  
podpis wychowawcy klasy

**Skala ocen:**

- 1) zachowanie: wzorowe, bardzo dobre, dobre, poprawne, nieodpowiednie, naganne;
- 2) zajęcia edukacyjne, religia / etyka: celujący, bardzo dobry, dobry, dostateczny, dopuszczający, niedostateczny.

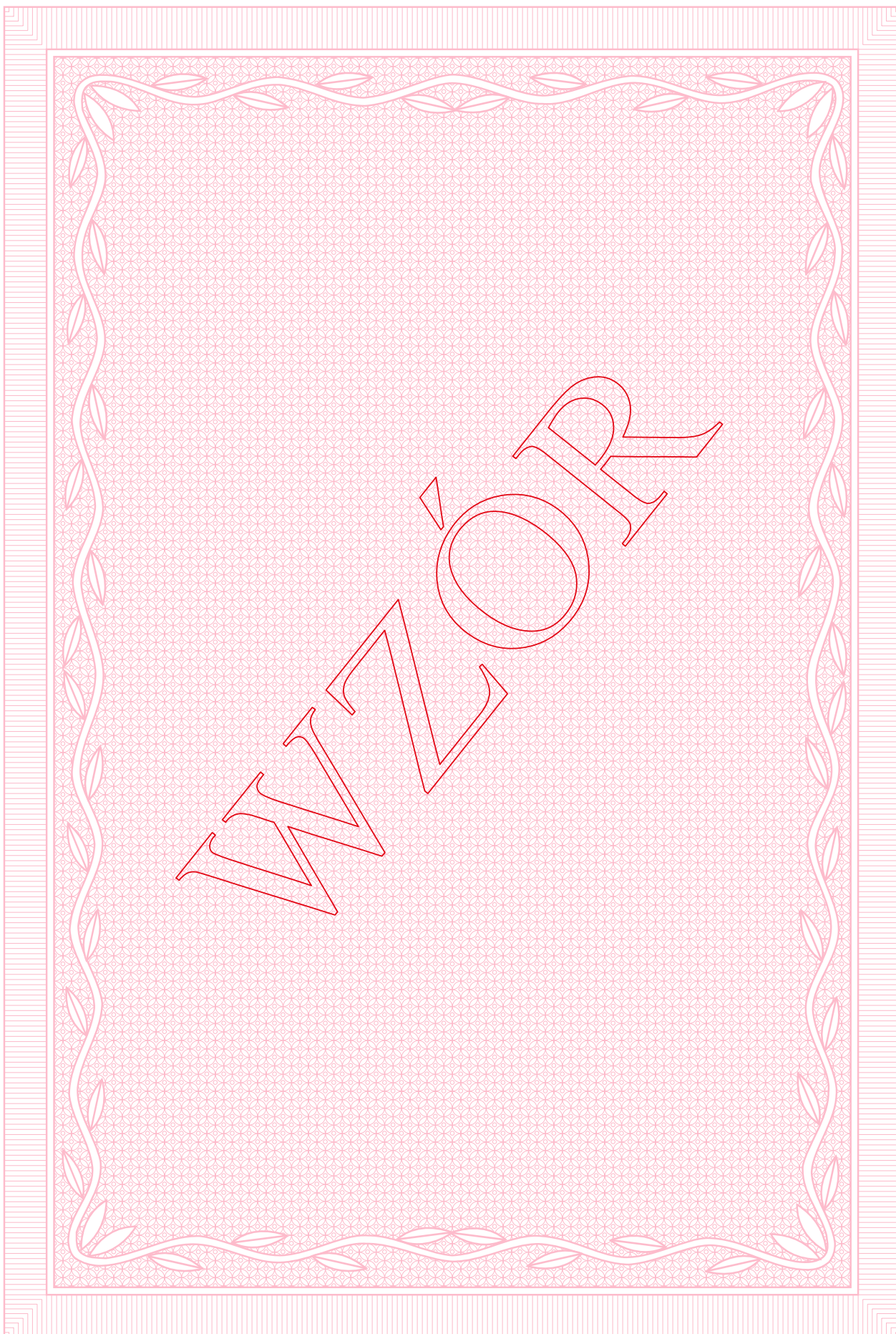



# ŚWIADECTWO SZKOLNE

.....  
imię (imiona) i nazwisko

.....  
data urodzenia

uczęszczał..... w roku szkolnym ..... do klasy .....

.....  
nazwa technikum

nr ..... im. ....

w ..... woj. ....

Realizował..... przedmioty w zakresie rozszerzonym:

.....  
i otrzymał.... promocję z wyróżnieniem do klasy .....

.....  
miejsowość ..... dnia ..... r.

Nr .....

m.p.

.....  
pieczętka i podpis dyrektora





**przedmioty uzupełniające:**

.....  
.....  
.....

**Dodatkowe zajęcia edukacyjne**

.....  
.....  
.....

**Inne zajęcia**

.....  
.....  
.....

**Indywidualny program lub tok nauki**

.....  
.....  
.....

**Szczególne osiągnięcia**

.....  
.....  
.....  
.....

.....  
podpis wychowawcy klasy

**Skala ocen:**

- 1) zachowanie: wzorowe, bardzo dobre, dobre, poprawne, nieodpowiednie, naganne;
- 2) zajęcia edukacyjne, religia / etyka: celujący, bardzo dobry, dobry, dostateczny, dopuszczający, niedostateczny.

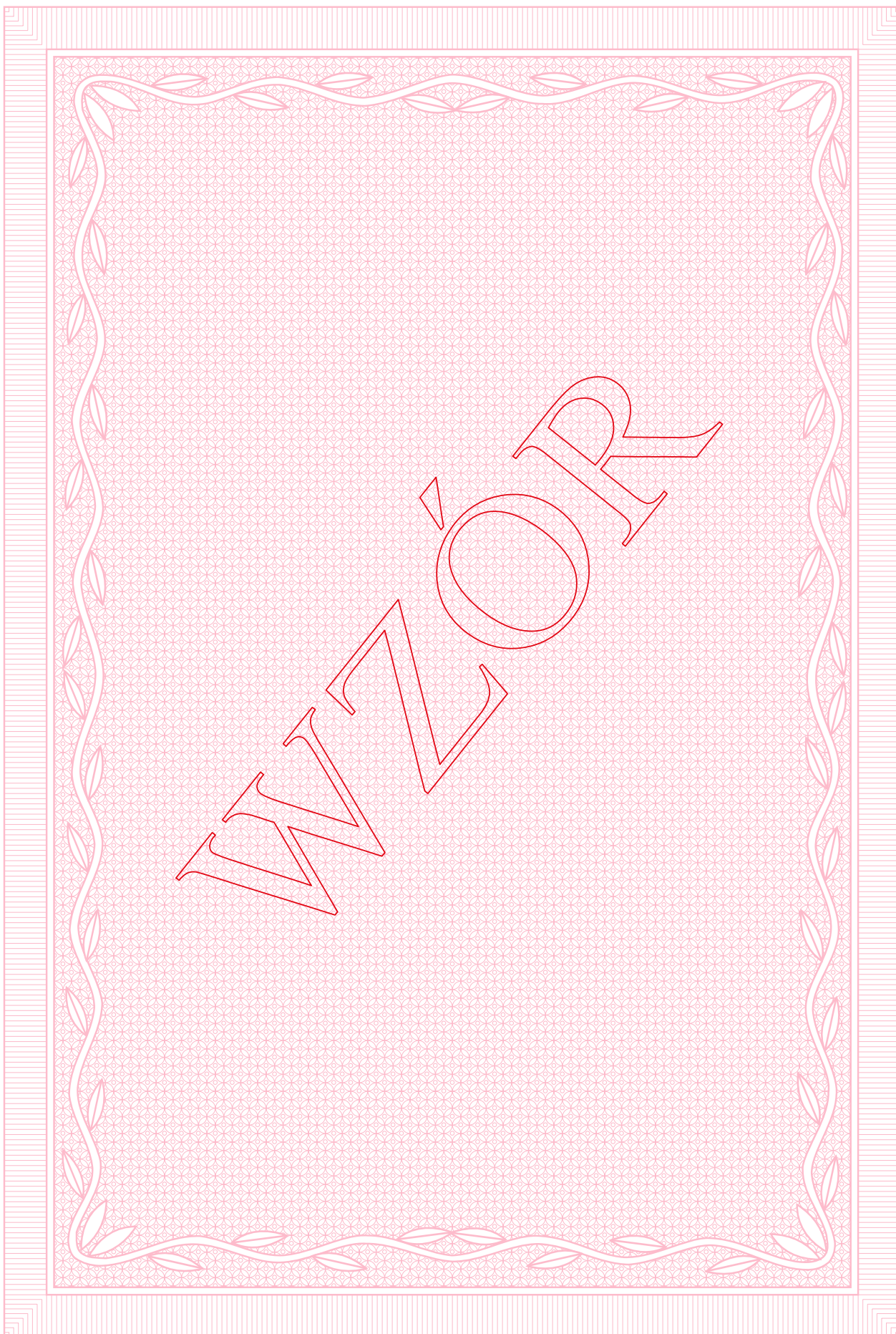

6. Świadectwa ukończenia technikum

Nr 21

str. 1



# ŚWIADECTWO UKOŃCZENIA TECHNIKUM

.....  
imię (imiona) i nazwisko

.....  
data urodzenia

.....  
numer PESEL

.....  
ukończył..... w roku szkolnym .....

.....  
nazwa technikum

nr ..... im. ....

w ..... woj. ....

Realizował..... przedmioty w zakresie rozszerzonym:

.....  
miejsowość ..... dnia ..... r.

Nr .....

m.p.

.....  
pieczęć i podpis dyrektora

Świadectwo jest dokumentem potwierdzającym posiadanie wykształcenia średniego.  
Świadectwo nie potwierdza uzyskania kwalifikacji w zawodzie.



**przedmioty uzupełniające:**

.....  
.....  
.....

**Dodatkowe zajęcia edukacyjne**

.....  
.....  
.....

**Inne zajęcia**

.....  
.....  
.....

**Indywidualny program lub tok nauki**

.....  
.....  
.....

**Szczególne osiągnięcia**

.....  
.....  
.....  
.....

**WZOR**

.....  
podpis wychowawcy klasy

**Skala ocen:**

- 1) zachowanie: wzorowe, bardzo dobre, dobre, poprawne, nieodpowiednie, naganne;
- 2) zajęcia edukacyjne, religia / etyka: celujący, bardzo dobry, dobry, dostateczny, dopuszczający, niedostateczny.

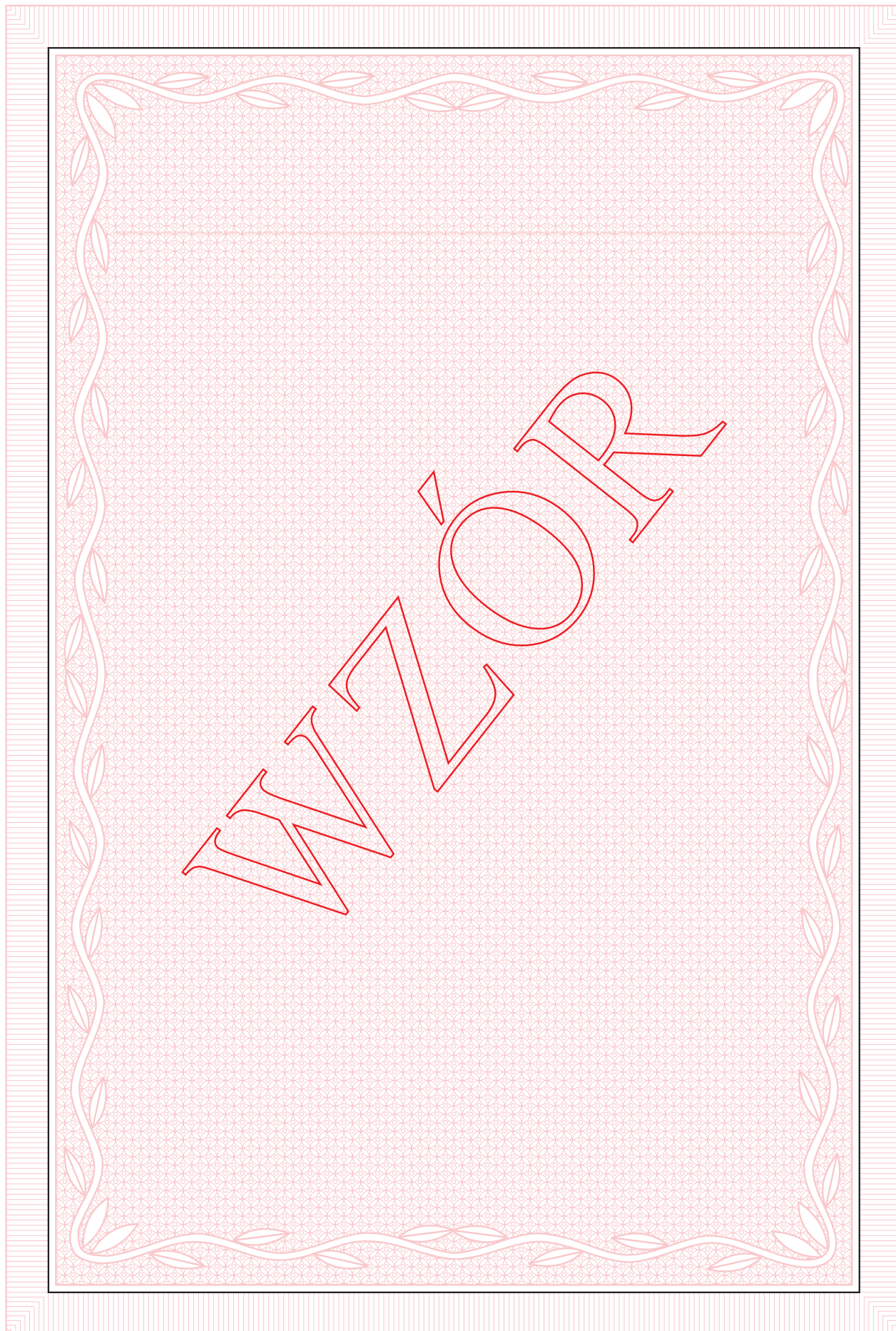



# ŚWIADECTWO UKOŃCZENIA TECHNIKUM

.....  
imię (imiona) i nazwisko

.....  
data urodzenia

.....  
numer PESEL

ukończył..... z wyróżnieniem w roku szkolnym .....

.....  
nazwa technikum

nr ..... im. ....

w ..... woj. ....

Realizował..... przedmioty w zakresie rozszerzonym:

.....  
miejsowość

.....  
dnia ..... r.

Nr .....

m.p.

.....  
pieczętka i podpis dyrektora

Świadectwo jest dokumentem potwierdzającym posiadanie wykształcenia średniego.  
Świadectwo nie potwierdza uzyskania kwalifikacji w zawodzie.





**przedmioty uzupełniające:**

.....  
.....  
.....

**Dodatkowe zajęcia edukacyjne**

.....  
.....  
.....

**Inne zajęcia**

.....  
.....  
.....

**Indywidualny program lub tok nauki**

.....  
.....  
.....

**Szczególne osiągnięcia**

.....  
.....  
.....  
.....

.....  
podpis wychowawcy klasy

**Skala ocen:**

- 1) zachowanie: wzorowe, bardzo dobre, dobre, poprawne, nieodpowiednie, naganne;
- 2) zajęcia edukacyjne, religia / etyka: celujący, bardzo dobry, dobry, dostateczny, dopuszczający, niedostateczny.

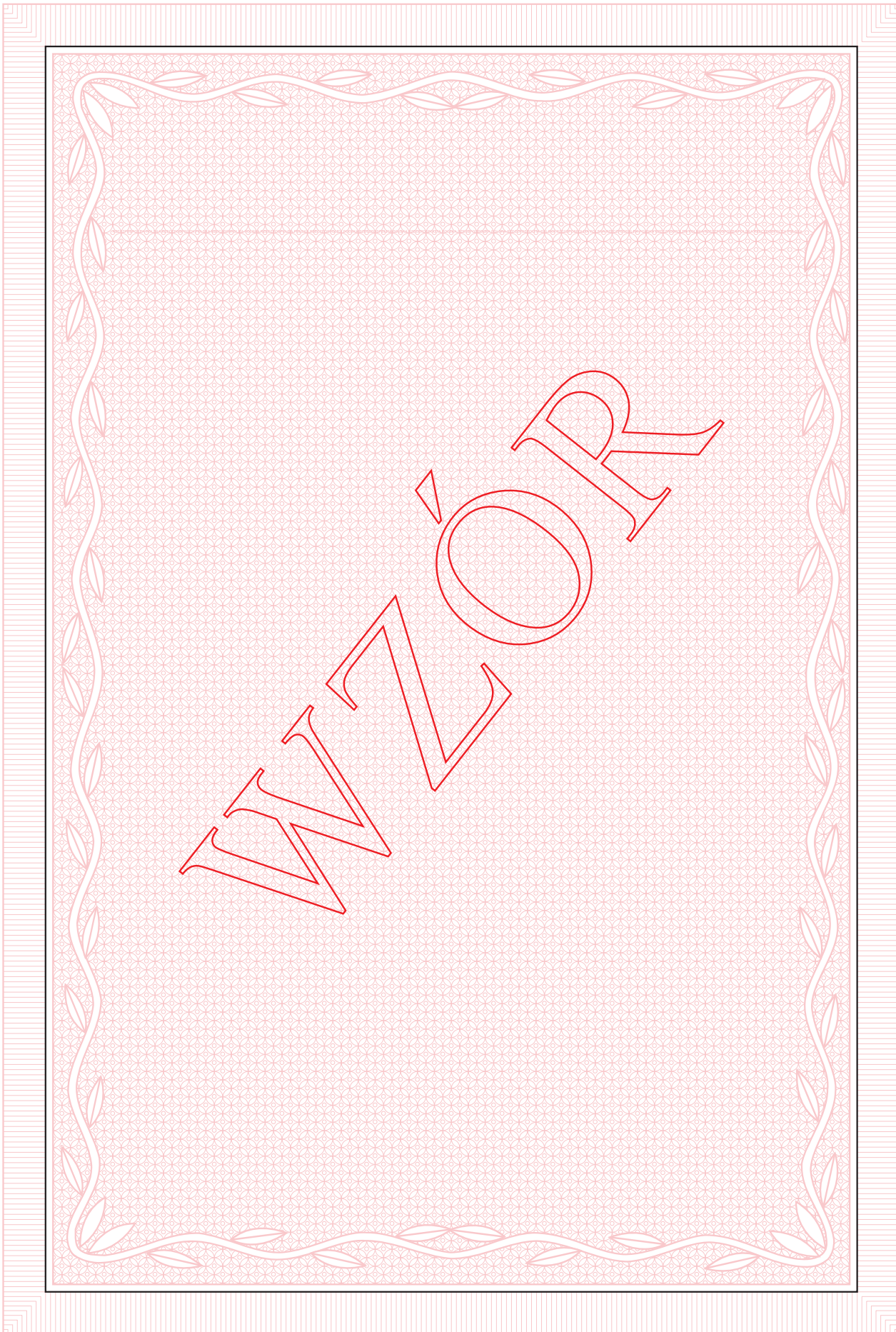

7. Świadectwa szkolne promocyjne branżowej szkoły I stopnia

Nr 23

str. 1



## ŚWIADECTWO SZKOLNE

.....  
imię (imiona) i nazwisko

.....  
data urodzenia

uczeszczał..... w roku szkolnym ..... / ..... do klasy .....

.....  
nazwa branżowej szkoły I stopnia

nr..... im.....

w..... woj.....

i..... otrzymał..... promocję..... do klasy .....

.....  
miejsowość..... dnia..... r.

Nr.....  
m.p.

.....  
pieczętka i podpis dyrektora

MEiN-I/23/2

## WYNIKI KLASYFIKACJI ROCZNEJ

zachowanie  
religia / etyka

### Obowiązkowe zajęcia edukacyjne

### Dodatkowe zajęcia edukacyjne

### Inne zajęcia

### Indywidualny program lub tok nauki

### Szczególne osiągnięcia

Skala ocen:

- 1) zachowanie: wzorowe, bardzo dobre, dobre, poprawne, nieodpowiednie, naganne;
- 2) zajęcia edukacyjne: religia / etyka: celujący, bardzo dobry, dobry, dostateczny, dopuszczający, niedostateczny.

.....  
podpis wychowawcy klasy

WYKŁAD  
ROZKŁAD

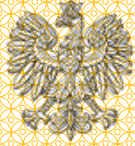

## ŚWIADECTWO SZKOLNE

.....  
imie (imiona) i nazwisko

.....  
data urodzenia

uczeszczał..... w roku szkolnym ..... / ..... do klasy

.....  
nazwa branżowej szkoły I stopnia

nr ..... im.....

w ..... woj.....

i otrzymał..... promocję z wyróżnieniem do klasy

.....  
miejsowość ..... dnia ..... r.

Nr .....  
m.p.

.....  
pieczętka i podpis dyrektora

MEiN-I/24-w/2

Nr 24

str. 2

**WYNIKI KLASYFIKACJI ROCZNEJ**zachowanie .....  
religia / etyka .....**Obowiązkowe zajęcia edukacyjne**

.....  
.....  
.....  
.....  
.....  
.....  
.....  
.....  
.....  
.....  
.....  
.....  
.....  
.....  
.....  
.....  
.....  
.....  
.....  
.....  
.....  
.....

M  
O  
S  
T**Dodatkowe zajęcia edukacyjne**

.....  
.....  
.....  
.....

**Inne zajęcia**

.....  
.....  
.....  
.....

**Indywidualny program lub tok nauki**

.....  
.....

**Szczególne osiągnięcia**

.....  
.....  
.....  
.....

Skala ocen:

- 1) zachowanie: wzorowe, bardzo dobre, dobre, poprawne, nieodpowiednie, naganne;
- 2) zajęcia edukacyjne, religia / etyka: celujący, bardzo dobry, dobry, dostateczny, dopuszczający, niedostateczny.

.....  
podpis wychowawcy klasy

### 8. Świadcstwa ukończenia branżowej szkoły I stopnia

Nr 25

str. 1



## ŚWIADECTWO UKOŃCZENIA BRANŻOWEJ SZKOŁY I STOPNIA

.....  
imię (imiona) i nazwisko

.....  
data urodzenia

.....  
numer PESEL

ukończył..... w roku szkolnym .....

.....  
nazwa branżowej szkoły I stopnia

nr ..... im. ....

W ..... woj. ....

.....  
miejsowość

.....  
dnia .....

.....  
m.p.

Nr .....  
pieczęć i podpis dyrektora

Świadectwo jest dokumentem potwierdzającym posiadanie wykształcenia zasadniczego branżowego.  
Świadectwo nie potwierdza uzyskania kwalifikacji w zawodzie.

MEiN-I/25/2
XXXX YYYY
AA0000000

### WYNIKI KLASYFIKACJI KOŃCOWEJ

zachowanie .....  
religia / etyka .....

**Obowiązkowe zajęcia edukacyjne**

.....  
.....  
.....  
.....  
.....  
.....  
.....  
.....  
.....  
.....  
.....  
.....  
.....  
.....  
.....  
.....  
.....  
.....  
.....  
.....  
.....

**Dodatkowe zajęcia edukacyjne**

.....  
.....  
.....  
.....  
.....

**Inne zajęcia**

.....  
.....  
.....

**Indywidualny program lub tok nauki**

.....  
.....

**Szczególne osiągnięcia**

.....  
.....  
.....  
.....  
.....  
.....

Skala ocen:  
1) zachowanie: wzorowe, bardzo dobre, dobre,  
poprawne, nieodpowiednie, naganne; .....  
2) zajęcia edukacyjne, religia / etyka: celujący, bardzo dobry,  
dobry, dostateczny, dopuszczający, niedostateczny.      podpis wychowawcy klasy





# ŚWIADECTWO UKOŃCZENIA BRANŻOWEJ SZKOŁY I STOPNIA

.....  
imię (imiona) i nazwisko

.....  
data urodzenia

.....  
numer PESEL

ukończył..... z wyróżnieniem w roku szkolnym .....

.....  
nazwa branżowej szkoły I stopnia

nr .....

im. ....

W .....

woj. ....

.....  
dnia .....

.....  
miejscowość

.....  
r.

Nr .....

.....  
m.p.

.....  
pieczętka i podpis dyrektora

Świadectwo jest dokumentem potwierdzającym posiadanie wykształcenia zasadniczego branżowego.  
Świadectwo nie potwierdza uzyskania kwalifikacji w zawodzie.

## WYNIKI KLASYFIKACJI KOŃCOWEJ

zachowanie .....  
religia / etyka .....

### Obowiązkowe zajęcia edukacyjne

.....  
.....  
.....  
.....  
.....  
.....  
.....  
.....  
.....  
.....  
.....  
.....  
.....  
.....  
.....  
.....  
.....  
.....  
.....  
.....  
.....

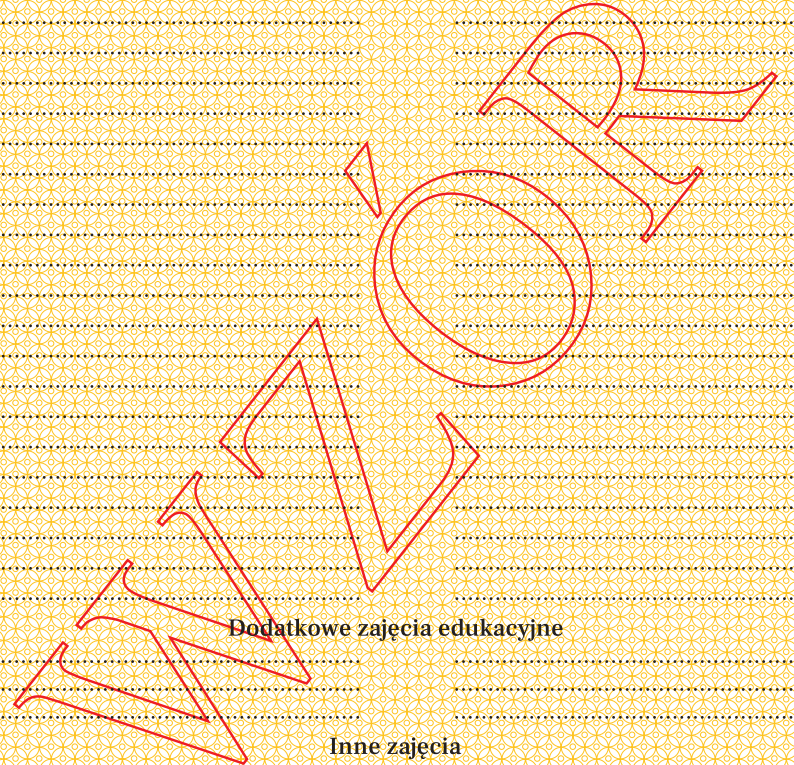

### Dodatkowe zajęcia edukacyjne

.....  
.....

### Inne zajęcia

.....  
.....

### Indywidualny program lub tok nauki

.....  
.....

### Szczególne osiągnięcia

.....  
.....  
.....

Skala ocen:  
1) zachowanie: wzorowe, bardzo dobre, dobre, poprawne, nieodpowiednie, naganne; ..... podpis wychowawcy klasy  
2) zajęcia edukacyjne, religia / etyka: celujący, bardzo dobry, dobry, dostateczny, dopuszczający, niedostateczny.

9. Świadectwo ukończenia branżowej szkoły II stopnia

Nr 27

str. 1



ŚWIADECTWO UKOŃCZENIA  
BRANŻOWEJ SZKOŁY II STOPNIA

imię (imiona) i nazwisko

data urodzenia

numer PESEL

ukończył..... w roku szkolnym .....

nazwa branżowej szkoły II stopnia

nr ..... im. ....

w ..... woj. ....

..... dnia ..... r.  
miejsowość

Nr .....

m.p.

pieczęć i podpis dyrektora

Świadectwo jest dokumentem potwierdzającym posiadanie wykształcenia średniego branżowego.  
Świadectwo nie potwierdza uzyskania kwalifikacji w zawodzie.

## WYNIKI KLASYFIKACJI KOŃCOWEJ

**Obowiązkowe zajęcia edukacyjne**

.....

.....

.....

.....

.....

.....

.....

.....

.....

.....

.....

**Dodatkowe zajęcia edukacyjne**

.....

.....

.....

**Inne zajęcia**

.....

.....

.....

**Indywidualny program lub tok nauki**

.....

.....

.....

**Szczególne osiągnięcia**

.....

.....

.....

.....

.....  
podpis wychowawcy klasy

Skala ocen z zajęć edukacyjnych:  
celujący, bardzo dobry, dobry, dostateczny, dopuszczający, niedostateczny.

## 10. Świadectwo szkolne promocyjne szkoły specjalnej przysposabiającej do pracy

Nr 28

str. 1



## ŚWIADECTWO SZKOLNE

.....  
imię (imiona) i nazwisko

.....  
data urodzenia

uczęszczał ..... w roku szkolnym ..... / ..... do klasy .....

.....  
nazwa szkoły specjalnej przysposabiającej do pracy

.....  
nr ..... im. ....

.....  
w ..... woj. ....

o trzyletnim okresie nauczania, realizował ..... program przysposobienia do pracy opracowany  
z uwzględnieniem treści nauczania zawartych w podstawie programowej kształcenia ogólnego  
i ..... otrzymał ..... promocję ..... do klasy .....

.....  
miejsowość ..... dnia ..... r.

Nr .....  
.....  
m.p.

.....  
pieczęć i podpis dyrektora

MEiN-1/28/2

## WYNIKI KLASYFIKACJI ROCZNEJ

zachowanie .....

religia / etyka .....

### Obowiązkowe zajęcia edukacyjne

funkcjonowanie osobiste i społeczne .....

zajęcia rozwijające komunikowanie się .....

zajęcia kształtujące kreatywność .....

przysposobienie do pracy .....

wychowanie fizyczne .....

### Dodatkowe zajęcia edukacyjne

### Inne zajęcia

### Szczególne osiągnięcia

Skala ocen:

1) zachowanie, zajęcia edukacyjne: ocena opisowa;

2) religia / etyka: celujący, bardzo dobry, dobry,  
dostateczny, dopuszczający, niedostateczny.

.....  
podpis wychowawcy klasy

# 11. Świadectwo ukończenia szkoły specjalnej przysposabiającej do pracy

Nr 29

str. 1



## ŚWIADECTWO UKOŃCZENIA SZKOŁY PRZYSPOSABIAJĄCEJ DO PRACY

.....  
imię (imiona) i nazwisko

.....  
data urodzenia

.....  
numer PESEL

ukończył..... w roku szkolnym .....

.....  
nazwa szkoły specjalnej przysposabiającej do pracy

nr ..... im. ....

.....  
W ..... woj. ....

o trzyletnim okresie nauczania i zrealizował..... program przysposobienia do pracy opracowany  
z uwzględnieniem treści nauczania zawartych w podstawie programowej kształcenia ogólnego.

.....  
miejsowość

.....  
dnia .....

.....  
m.p.

.....  
pieczęć i podpis dyrektora

Świadectwo jest dokumentem potwierdzającym przysposobienie do pracy.

MEiN-I/29/2
XXXX YYYY
AA000000

## WYNIKI KLASYFIKACJI KOŃCOWEJ

zachowanie .....

religia / etyka .....

### Obowiązkowe zajęcia edukacyjne

funkcjonowanie osobiste i społeczne .....

zajęcia rozwijające komunikowanie się .....

zajęcia kształtujące kreatywność .....

przystosowanie do pracy .....

wychowanie fizyczne .....

### Dodatkowe zajęcia edukacyjne

### Inne zajęcia

### Szczególne osiągnięcia

Skala ocen:

1) zachowanie, zajęcia edukacyjne: ocena opisowa:

2) religia / etyka: celujący, bardzo dobry, dobry,

dostateczny, dopuszczający, niedostateczny.

.....  
podpis wychowawcy klasy



12. Świadectwo ukończenia szkoły policealnej

Nr 30

str. 1



## ŚWIADECTWO UKOŃCZENIA SZKOŁY POLICEALNEJ

.....  
imię (imiona) i nazwisko

.....  
data urodzenia

.....  
numer PESEL

ukończył..... w roku szkolnym .....

.....  
nazwa szkoły policealnej

nr..... im.....

W..... woj.....

O..... okresie nauczania.

.....  
miejsowość

.....  
dnia .....

Nr.....  
m.p.....

.....  
pieczęć i podpis dyrektora

Świadectwo nie potwierdza uzyskania kwalifikacji w zawodzie.

MEiN-I/30/2                      XXXX YYYY                      AA000000



13. Indeksy

Nr 31

okładka str. 1

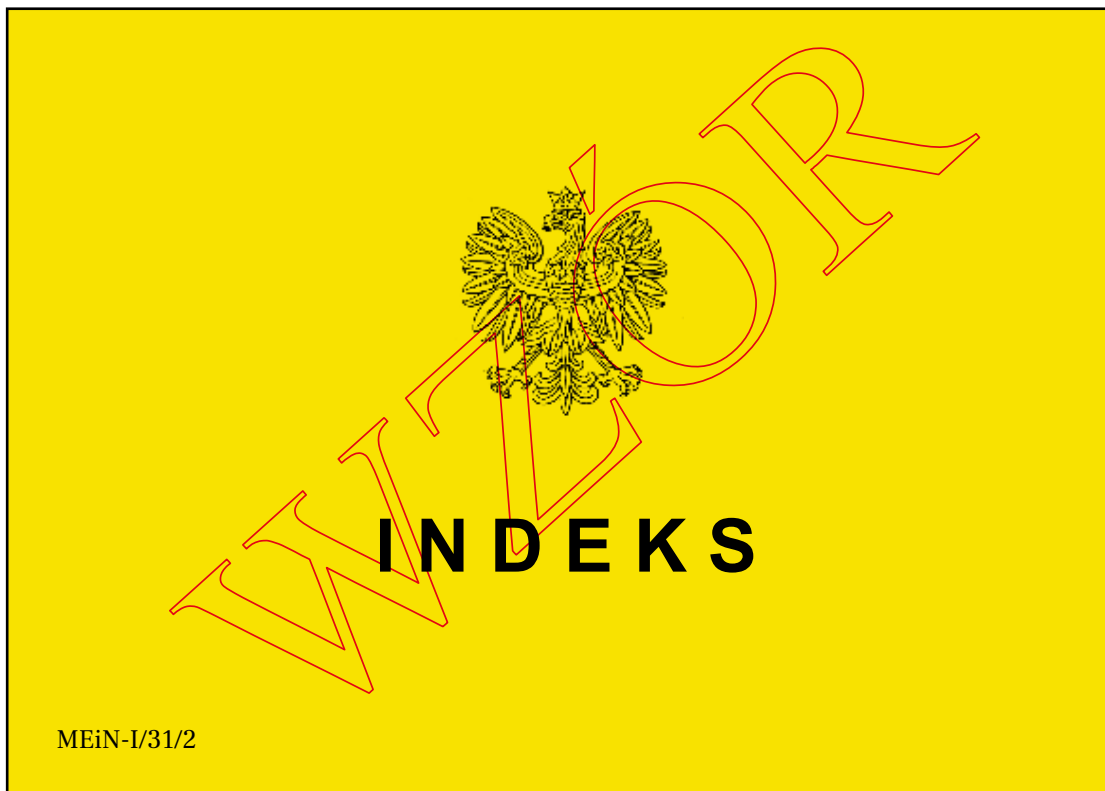

Nr 31

okładka str. 2

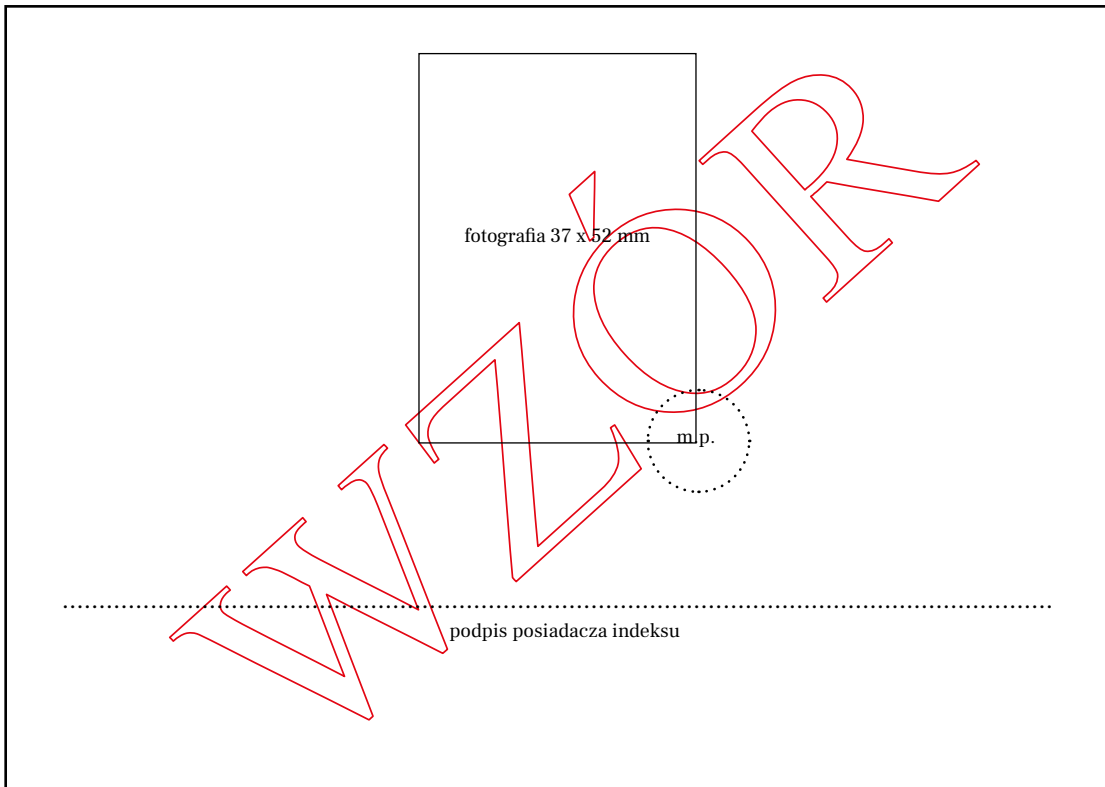

Nr 31

okładka str. 3

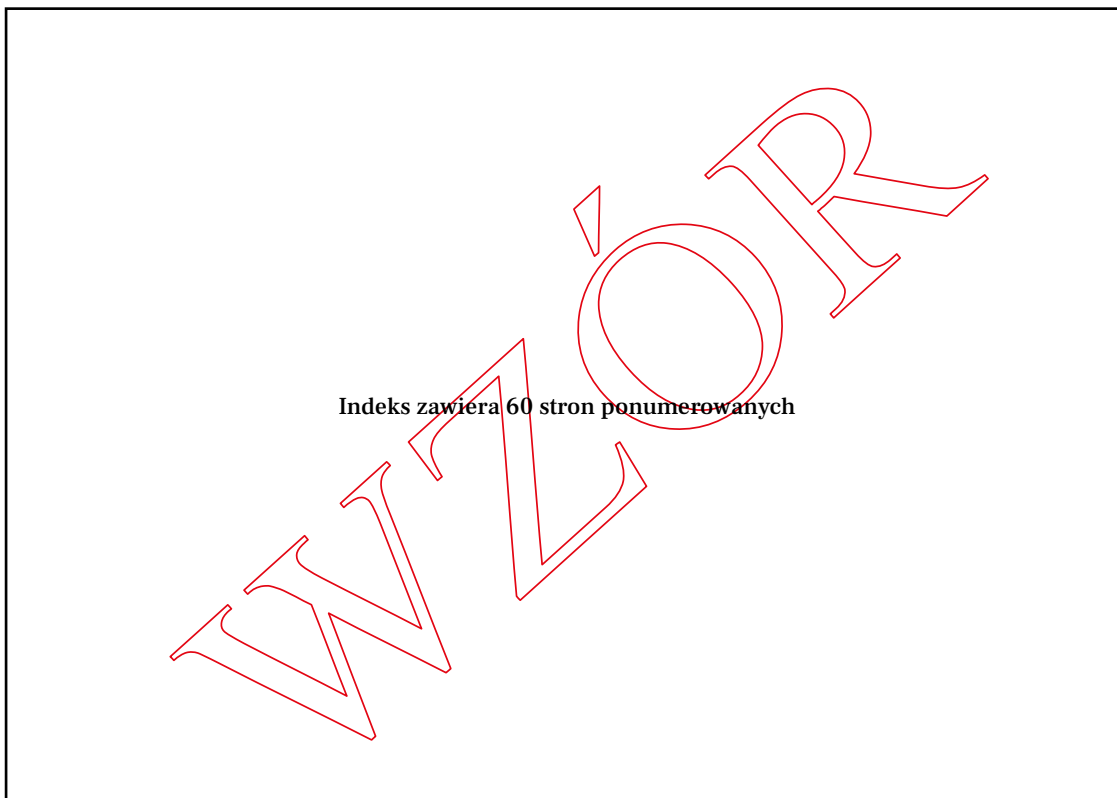

Nr 31

okładka str. 4

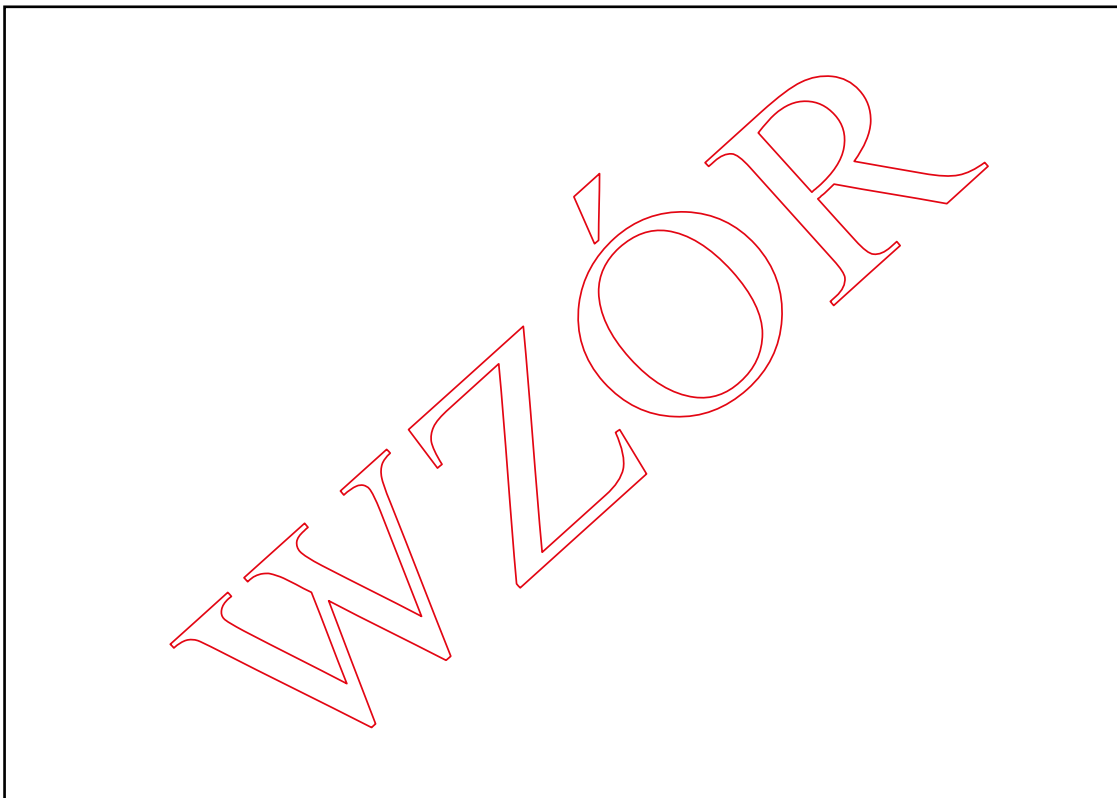

Nr 31

str. 1

1

.....  
nazwa i adres szkoły

Okres nauczania .....

**INDEKS**

.....  
imię (imiona)

.....  
nazwisko

data urodzenia .....

numer PESEL .....

Nr .....

m.p.

DYREKTOR

.....  
pieczętka i podpis

....., dnia ....., r.  
miejsowość

Nr 31

strony parzyste 2 i 4

2

Imię i nazwisko .....

Poświadczenie

Rok szkolny	Wpisany na semestr	Podpis dyrektora	Pieczęć podłużna szkoły

Nr 31

strony nieparzyste 3 i 5

3

.....  
wpisu

Rok szkolny	Wpisany na semestr	Podpis dyrektora	Pieczęć podłużna szkoły

Nr 31

str. 6

6

Imię i nazwisko .....

Informacja o indywidualnym programie lub toku nauki .....

.....

.....

Informacja o innowacjach lub eksperymentach .....

.....

.....

Data i przyczyna opuszczenia szkoły .....

.....

.....

data i podpis dyrektora szkoły

7

Szczególne osiągnięcia .....

.....

.....

.....

.....

.....

.....

.....

.....

.....

.....

.....

.....

8

Na podstawie przedstawionych dokumentów .....

.....  
nazwy dokumentów

.....

.....

zaliczono następujące zajęcia edukacyjne:

Lp.	Zajęcia edukacyjne	Zakres zaliczenia	Ocena

9			
Lp.	Zajęcia edukacyjne	Zakres zaliczenia	Ocena

11			
Lp.	Zajęcia edukacyjne	Zakres zaliczenia	Ocena

Zwolnion..... z obowiązku uczęszczania na zaliczone zajęcia edukacyjne na podstawie .....

.....  
podstawa prawna zwolnienia  
 .....

.....  
 DYREKTOR

.....  
 pieczętka i podpis

....., dnia ....., miejscowość ....., I.



Nr 31

strony parzyste od 12 do 52

12  
 Imię i nazwisko .....

Rok szkolny .....

Wyniki klasyfikacji

Nauczyciel prowadzący zajęcia edukacyjne	Zajęcia edukacyjne	Liczba godzin	Ocena z egzaminu semestralnego przeprowadzonego w formie pisemnej / w formie zadania praktycznego*

Nr 31

strony nieparzyste od 13 do 53

13

Semestr .....  
 semestralnej

Ocena z egzaminu semestralnego przeprowadzonego w formie ustnej	Ocena semestralna	Data i podpis nauczyciela	Ocena z egzaminu poprawkowego	Data i podpis nauczyciela

\* Niepotrzebne skreślić

Nr 31

strony parzyste 54 i 56

54

Imię i nazwisko .....

Rok szkolny .....

Wyniki klasyfikacji

Nauczyciel prowadzący zajęcia edukacyjne	Zajęcia edukacyjne	Liczba godzin	Ocena z egzaminu semestralnego przeprowadzonego w formie pisemnej / w formie zadania praktycznego*

Nr 31

strony nieparzyste 55 i 57

55

.....

Semestr .....  
semestralnej

Ocena z egzaminu semestralnego przeprowadzonego w formie ustnej	Ocena semestralna	Data i podpis nauczyciela	Ocena z egzaminu poprawkowego	Data i podpis nauczyciela

\* Niepotrzebne skreślić

58

.....  
pieczęć podłużna szkoły

.....  
imię (imiona) i nazwisko

przystąpił..... do egzaminu\* przeprowadzonego przez Okręgową Komisję  
Egzaminacyjną w .....

i uzyskał..... wynik .....

Otrzymał..... świadectwo ukończenia szkoły\*\*.....  
..... nazwa szkoły

Nr ..... wydane w dniu ..... r.

.....  
m.p.

.....  
DYREKTOR  
.....  
pieczęć i podpis

.....  
miejsowość, dnia ..... r.

\* dotyczy egzaminu ósmoklasisty \*\* dotyczy odpowiednio szkoły podstawowej lub liceum ogólnokształcącego

59

.....

60

WZÓR

Nr 32

okładka str. 1

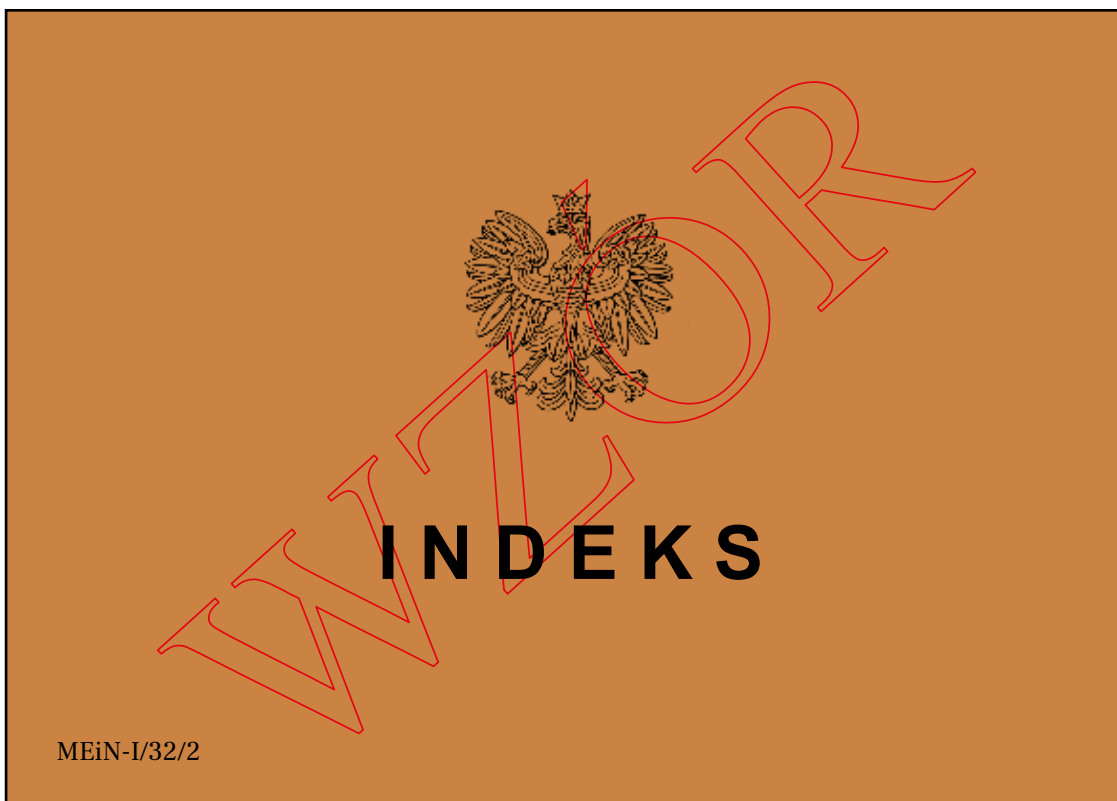

Nr 32

okładka str. 2

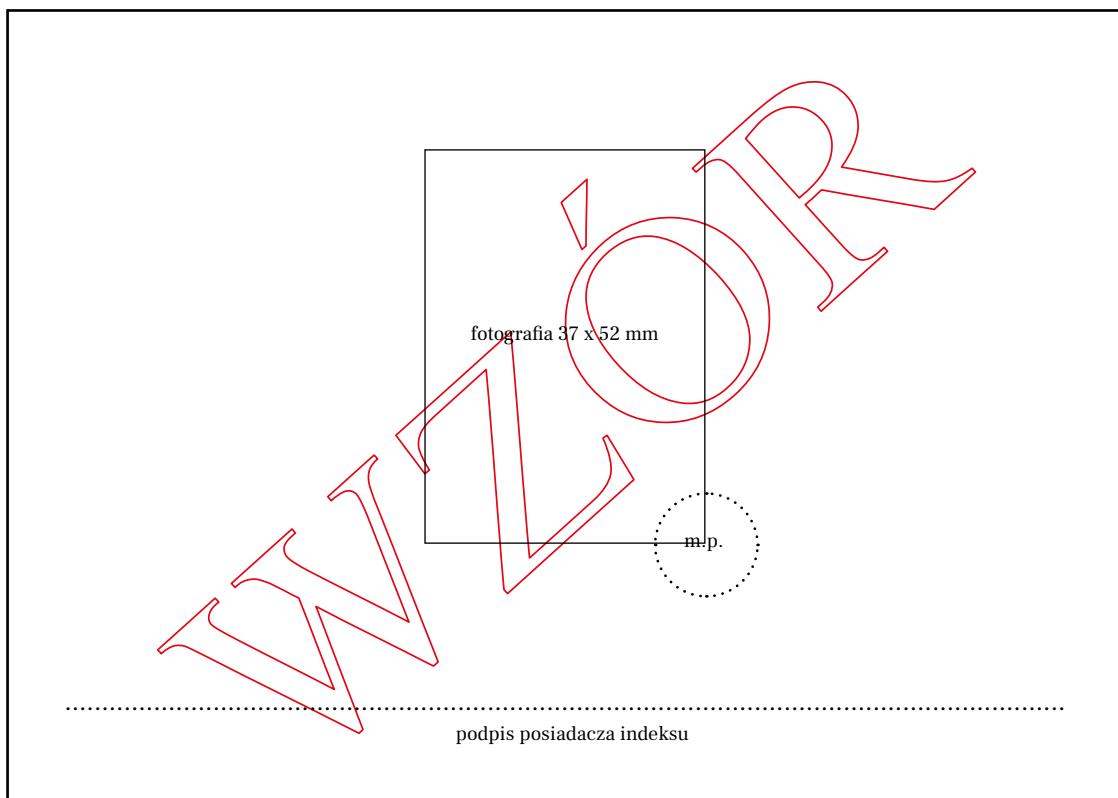

Nr 32

okładka str. 3

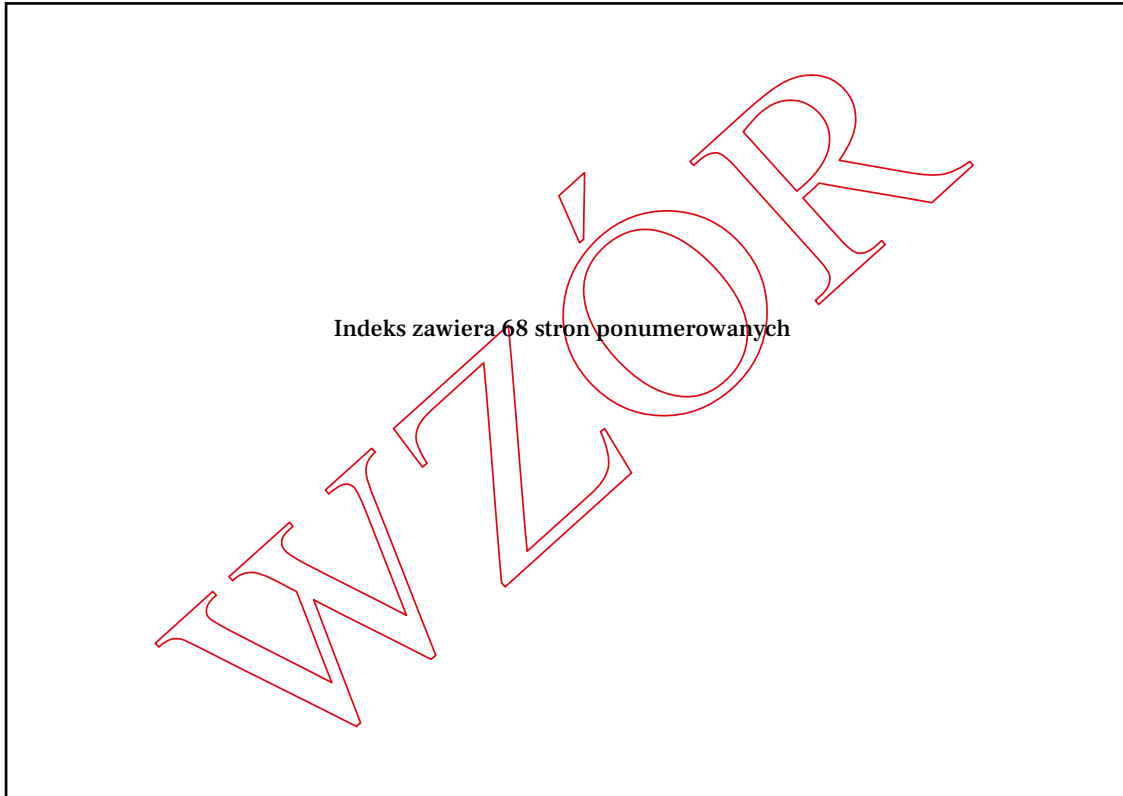

Nr 32

okładka str. 4

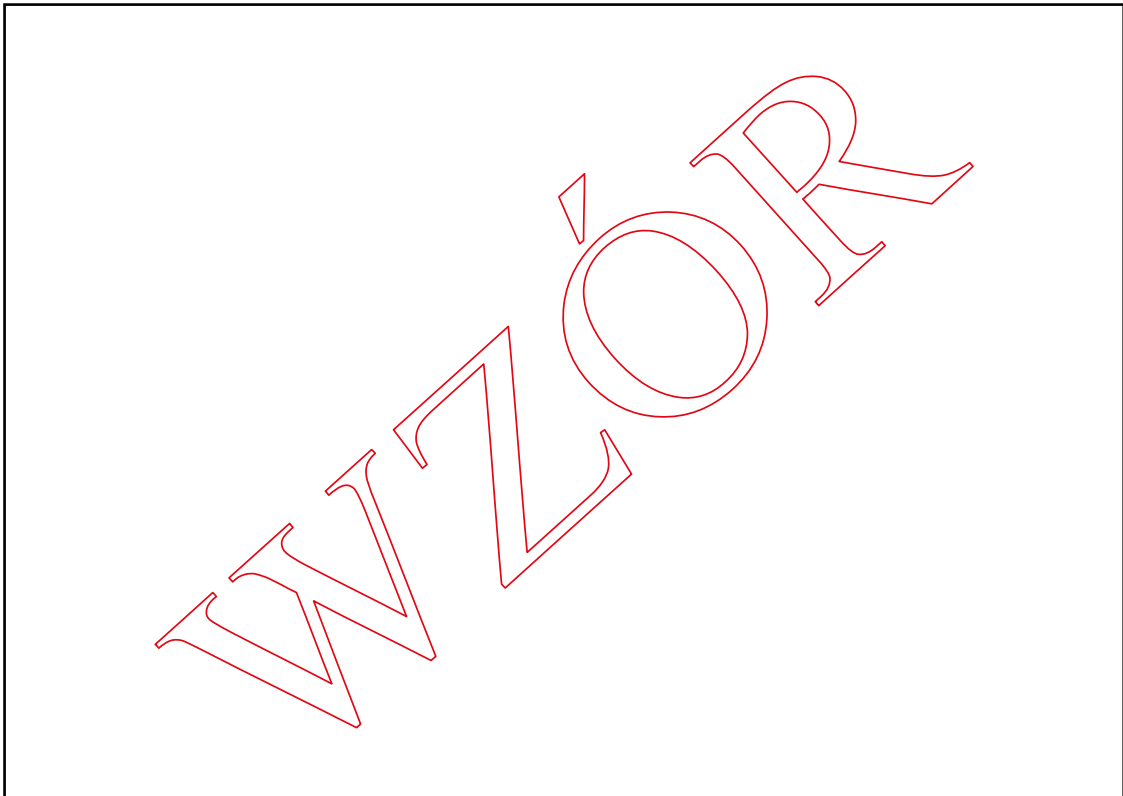

1

.....  
nazwa i adres szkoły

Zawód .....

Symbol cyfrowy zawodu .....

**INDEKS**

.....  
imię (imiona)

.....  
nazwisko

data urodzenia .....

numer PESEL .....

Nr .....

m.p.

DYREKTOR

.....  
pieczęćka i podpis

....., dnia ....., r.  
miejsowość

2

Imię i nazwisko .....

Poświadczenie

Rok szkolny	Wpisany na semestr	Podpis dyrektora	Pieczęć podłużna szkoły

3

.....

wpisu

Rok szkolny	Wpisany na semestr	Podpis dyrektora	Pieczczęc podłużna szkoły

4

Imię i nazwisko .....

Informacja o indywidualnym programie lub toku nauki .....

.....

.....

Informacja o innowacjach lub eksperymentach .....

.....

.....

Data i przyczyna opuszczenia szkoły .....

.....

.....

data i podpis dyrektora szkoły







Nr 32

strony nieparzyste od 9 do 47

9

Semestr .....  
semestralnej

Ocena z egzaminu semestralnego przeprowadzonego w formie ustnej	Ocena semestralna	Data i podpis nauczyciela	Ocena z egzaminu poprawkowego	Data i podpis nauczyciela

\* Niepotrzebne skreślić

Nr 32

strony parzyste od 48 do 62

48

Imię i nazwisko .....

Zajęcia praktyczne

Rok szkolny	Semestr	Nazwa i adres jednostki organizacyjnej, w której odbywają się zajęcia praktyczne lub praktyka zawodowa	Rodzaj zajęć

Nr 32

strony nieparzyste od 49 do 63

49

.....

i praktyka zawodowa

Czas trwania (od - do)	Liczba godzin	Potwierdzenie odbycia zajęć praktycznych lub praktyki zawodowej	
		ocena	data, podpis

Nr 32

str. 64

64

.....  
pieczęć podłużna szkoły

.....  
imię (imiona) i nazwisko

otrzymał..... świadectwo ukończenia szkoły .....

.....  
nazwa szkoły

.....

Nr ..... wydane w dniu ..... r.

DYREKTOR

m.p.

.....  
pieczęć i podpis

.....  
miejsowość, dnia ..... r.

65

..... pieczęć podłużna szkoły

..... imię (imiona) i nazwisko

przystąpił..... do egzaminu przeprowadzonego przez Okręgową Komisję Egzaminacyjną w .....

i uzyskał..... wynik .....

Otrzymał.....\*

Nr ..... wydany/e w dniu ..... r.

..... DYREKTOR

..... pieczęć i podpis

..... dnia ..... r.

..... miejscowość

\*wpisać odpowiednio: certyfikat kwalifikacji zawodowej lub świadectwo potwierdzające kwalifikację w zawodzie

66

..... pieczęć podłużna szkoły

..... imię (imiona) i nazwisko

przystąpił..... do egzaminu przeprowadzonego przez Okręgową Komisję Egzaminacyjną w .....

i uzyskał..... wynik .....

Otrzymał.....\*

Nr ..... wydany/e w dniu ..... r.

..... DYREKTOR

..... pieczęć i podpis

..... dnia ..... r.

..... miejscowość

\*wpisać odpowiednio: certyfikat kwalifikacji zawodowej lub świadectwo potwierdzające kwalifikację w zawodzie

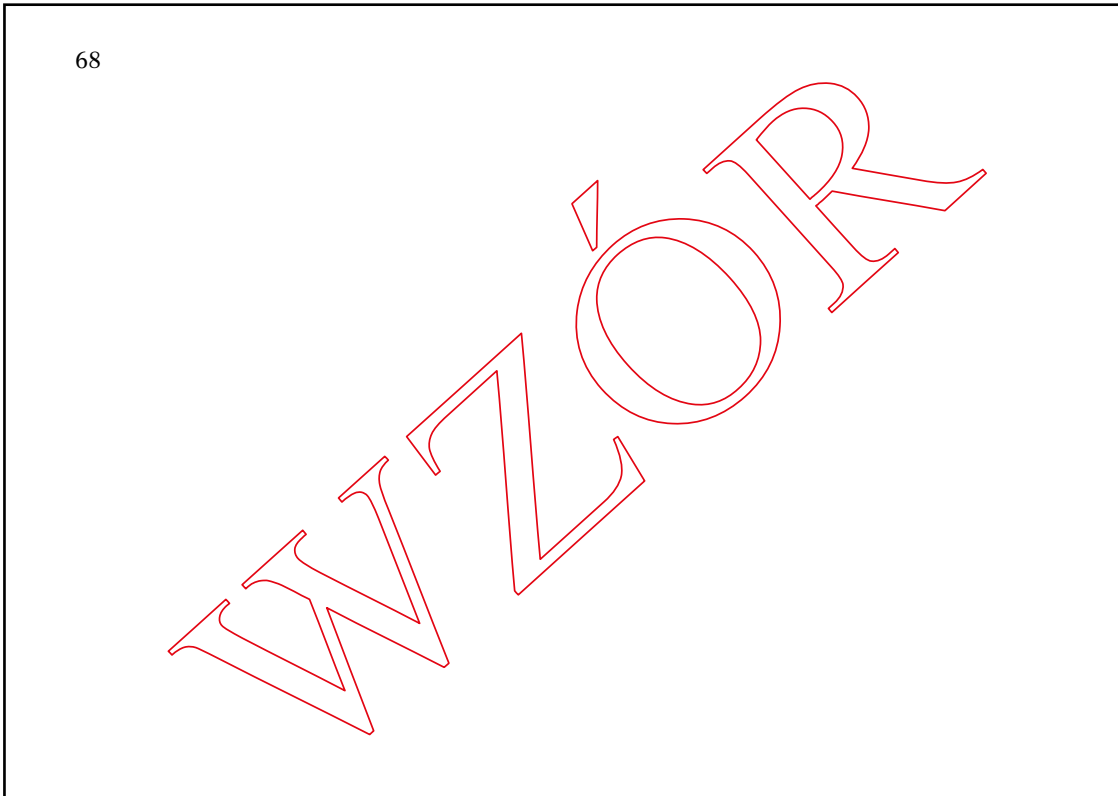
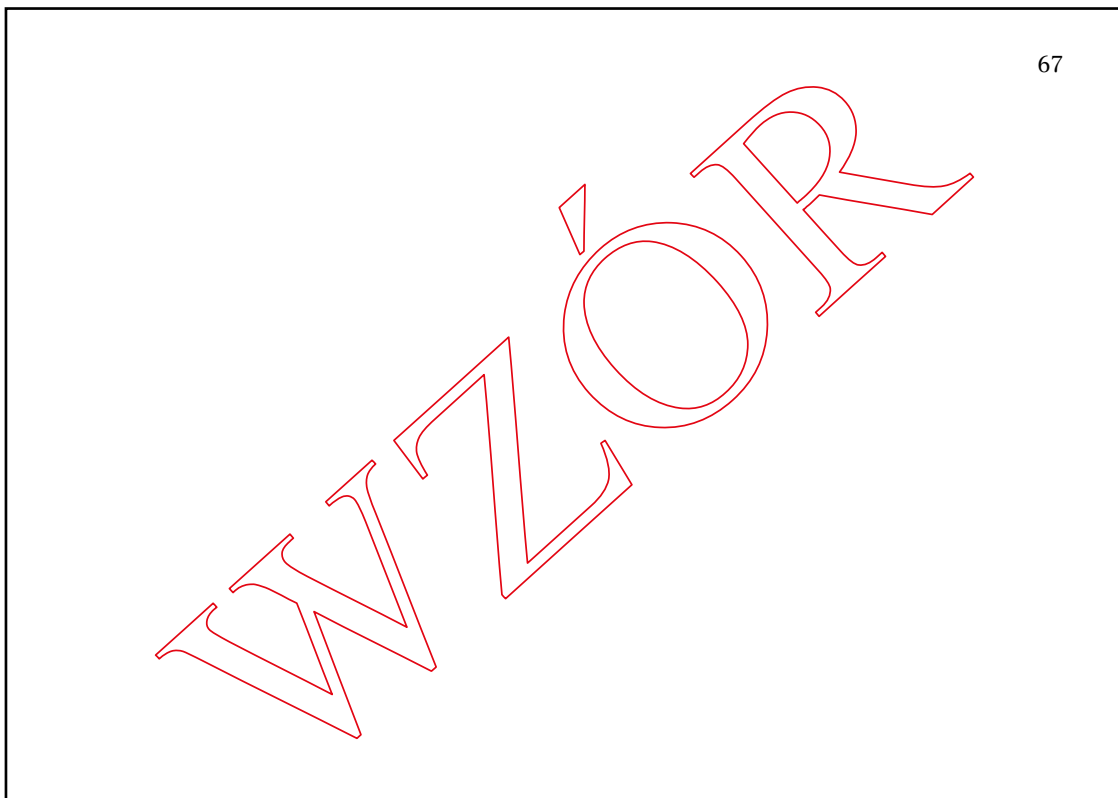

## II. Arkusze ocen

## 1. Arkusze ocen wypełniane pismem ręcznym

Nr 33

str. 1

.....  
pieczęć podłużna szkoły

Szkola jest wpisana do ewidencji szkół niepublicznych prowadzonej przez

.....  
pod numerem ..........  
*wypełnia szkoła niepubliczna*

## ARKUSZ OCEN UCZNIĄ

## SZKOŁY PODSTAWOWEJ

.....  
nazwa szkoły.....  
imię (imiona) i nazwiskoUrodzon..... dnia ..... r. w .....  
numer PESEL .....

--	--	--	--	--	--	--	--	--	--	--	--	--	--	--	--	--	--	--	--

Przyjęt... w roku szkolnym ..... /..... do klasy ..... Wpisan..... do księgi uczniów pod numerem .....

Adres zamieszkania ucznia .....

Imiona i nazwiska rodziców i adresy ich zamieszkania .....

.....  
pieczęć i podpis dyrektora szkoły

Informacja o indywidualnym programie lub toku nauki .....

Informacja o przedłużeniu okresu nauki .....

Informacja o spełnianiu obowiązku szkolnego poza szkołą .....

Informacja o innowacjach lub eksperymentach .....

Dokonano sprostowania świadectwa szkolnego promocyjnego .....

.....  
data i podpis dyrektora szkoły

Wydano świadectwo ukończenia szkoły .....

.....  
data i podpis nauczyciela

Wydano duplikat świadectwa .....

.....  
data, tożsamość osoby odbierającej duplikat i oznaczenie dokumentu tożsamości oraz podpis dyrektora szkoły

Sporządzono kopię arkusza ocen .....

.....  
data i podpis dyrektora szkoły

Data i przyczyna opuszczenia szkoły .....

.....  
data i podpis dyrektora szkoły

Skala ocen: klasy I-III:

- 1) zachowanie, zajęcia edukacyjne: ocena opisowa;
- 2) religia / etyka: celujący, bardzo dobry, dobry, dostateczny, dopuszczający, niedostateczny.

klasy IV-VIII:

- 1) zachowanie: wzorowe, bardzo dobre, dobre, poprawne, nieodpowiednie, naganne;
- 2) zajęcia edukacyjne, religia / etyka: celujący, bardzo dobry, dobry, dostateczny, dopuszczający, niedostateczny.

MEiN-I/33/1

Lp.	Rok szkolny	
	Klasa (słownie)	
	Numer kolejny w dzienniku lekcyjnym	
	<b>Wyniki klasyfikacji .....</b>	
1	Zachowanie	
2	Religia / etyka	
3	<b>Edukacja wczesnoszkolna</b>	
4	<b>Dodatkowe zajęcia edukacyjne</b>	
5	<b>Inne zajęcia</b>	
6	<b>Szczególne osiągnięcia</b>	
7	<b>Informacja o orzeczeniu o potrzebie kształcenia specjalnego</b>	
8	Liczba opuszczonych godzin ogółem	
	w tym nieusprawiedliwionych	
9	Data uchwały rady pedagogicznej: 1) promowany; 2) niepromowany.	
10	Data i podpis nauczyciela wypełniającego arkusz ocen	



Nr 33

str. 3

Lp.	Rok szkolny	
	Klasa (słownie)	
	Numer kolejny w dzienniku lekcyjnym	
<b>Wyniki klasyfikacji .....</b>		
1	Zachowanie	
2	Religia / etyka	
3	<b>Edukacja wczesnoszkolna</b>	
4	<b>Dodatkowe zajęcia edukacyjne</b>	
5	<b>Inne zajęcia</b>	
6	<b>Szczególne osiągnięcia</b>	
7	<b>Informacja o orzeczeniu o potrzebie kształcenia specjalnego</b>	
8	Liczba opuszczonych godzin ogółem	
	w tym nieusprawiedliwionych	
9	Data uchwały rady pedagogicznej: 1) promowany; 2) niepromowany.	
10	Data i podpis nauczyciela wypełniającego arkusz ocen	

Lp.	Rok szkolny	
	Klasa (słownie)	
	Numer kolejny w dzienniku lekcyjnym	
	<b>Wyniki klasyfikacji .....</b>	
1	Zachowanie	
2	Religia / etyka	
3	<b>Edukacja wczesnoszkolna</b>	
4	<b>Dodatkowe zajęcia edukacyjne</b>	
5	<b>Inne zajęcia</b>	
6	<b>Szczególne osiągnięcia</b>	
7	<b>Informacja o orzeczeniu o potrzebie kształcenia specjalnego</b>	
8	Liczba opuszczonych godzin ogółem	
	w tym nieusprawiedliwionych	
9	Data uchwały rady pedagogicznej: 1) promowany; 2) niepromowany.	
10	Data i podpis nauczyciela wypełniającego arkusz ocen	

Lp.	Rok szkolny	
	Klasa (słownie)	
	Numer kolejny w dzienniku lekcyjnym	
	<b>Wyniki klasyfikacji .....</b>	
1	Zachowanie	
2	Religia / etyka	
3	<b>Edukacja wczesnoszkolna</b>	
4	<b>Dodatkowe zajęcia edukacyjne</b>	
5	<b>Inne zajęcia</b>	
6	<b>Szczególne osiągnięcia</b>	
7	<b>Informacja o orzeczeniu o potrzebie kształcenia specjalnego</b>	
8	Liczba opuszczonych godzin ogółem	
	w tym nieusprawiedliwionych	
9	Data uchwały rady pedagogicznej: 1) promowany; 2) niepromowany.	
10	Data i podpis nauczyciela wypełniającego arkusz ocen	

Lp.	Rok szkolny		
	Klasa (słownie)		
	Numer kolejny w dzienniku lekcyjnym		
		<b>Wyniki klasyfikacji .....</b>	<b>Wyniki klasyfikacji .....</b>
1	Zachowanie		
2	Religia / etyka		
<b>Obowiązkowe zajęcia edukacyjne</b>			
3			
4			
5			
6			
7			
8			
9			
10			
11			
12			
13			
14			
15			
16			
17			
18			
19			
20			
21			
<b>Dodatkowe zajęcia edukacyjne</b>			
22			
23			
24			
<b>Inne zajęcia</b>			
25			
26			
27			
28	<b>Szczególne osiągnięcia</b>		
29	<b>Informacja o orzeczeniu o potrzebie kształcenia specjalnego</b>		
30	Liczba opuszczonych godzin ogółem		
	w tym nieusprawiedliwionych		
31	1. Informacja o egzaminach: 1) poprawkowych; 2) klasyfikacyjnych. 2. Informacja o sprawdzianie wiadomości i umiejętności (zajęcia edukacyjne, ocena, data).		
32	Data uchwały rady pedagogicznej: 1) promowany (z wyróżnieniem); 2) niepromowany; 3) ukończył szkołę (z wyróżnieniem); 4) nie ukończył szkoły.		
33	Data i podpis nauczyciela wypełniającego arkusz ocen		

Nr 33

str. 7

Lp.	Rok szkolny		
	Klasa (słownie)		
	Numer kolejny w dzienniku lekcyjnym		
		<b>Wyniki klasyfikacji .....</b>	<b>Wyniki klasyfikacji .....</b>
1	Zachowanie		
2	Religia / etyka		
<b>Obowiązkowe zajęcia edukacyjne</b>			
3			
4			
5			
6			
7			
8			
9			
10			
11			
12			
13			
14			
15			
16			
17			
18			
19			
20			
21			
<b>Dodatkowe zajęcia edukacyjne</b>			
22			
23			
24			
<b>Inne zajęcia</b>			
25			
26			
27			
28	<b>Szczególne osiągnięcia</b>		
29	<b>Informacja o orzeczeniu o potrzebie kształcenia specjalnego</b>		
30	Liczba opuszczonych godzin ogółem		
	w tym nieusprawiedliwionych		
31	1. Informacja o egzaminach: 1) poprawkowych; 2) klasyfikacyjnych. 2. Informacja o sprawdzianie wiadomości i umiejętności (zajęcia edukacyjne, ocena, data).		
32	Data uchwały rady pedagogicznej: 1) promowany (z wyróżnieniem); 2) niepromowany; 3) ukończył szkołę (z wyróżnieniem); 4) nie ukończył szkoły.		
33	Data i podpis nauczyciela wypełniającego arkusz ocen		

Lp.	Rok szkolny		
	Klasa (słownie)		
	Numer kolejny w dzienniku lekcyjnym		
		<b>Wyniki klasyfikacji .....</b>	<b>Wyniki klasyfikacji .....</b>
1	Zachowanie		
2	Religia / etyka		
<b>Obowiązkowe zajęcia edukacyjne</b>			
3			
4			
5			
6			
7			
8			
9			
10			
11			
12			
13			
14			
15			
16			
17			
18			
19			
20			
21			
<b>Dodatkowe zajęcia edukacyjne</b>			
22			
23			
24			
<b>Inne zajęcia</b>			
25			
26			
27			
28	<b>Szczególne osiągnięcia</b>		
29	<b>Informacja o orzeczeniu o potrzebie kształcenia specjalnego</b>		
30	Liczba opuszczonych godzin ogółem		
	w tym nieusprawiedliwionych		
31	1. Informacja o egzaminach: 1) poprawkowych; 2) klasyfikacyjnych. 2. Informacja o sprawdzianie wiadomości i umiejętności (zajęcia edukacyjne, ocena, data).		
32	Data uchwały rady pedagogicznej: 1) promowany (z wyróżnieniem); 2) niepromowany; 3) ukończył szkołę (z wyróżnieniem); 4) nie ukończył szkoły.		
33	Data i podpis nauczyciela wypełniającego arkusz ocen		

Nr 33

str. 9

Lp.	Rok szkolny		
	Klasa (słownie)		
	Numer kolejny w dzienniku lekcyjnym		
		Wyniki klasyfikacji .....	Wyniki klasyfikacji .....
1	Zachowanie		
2	Religia / etyka		
<b>Obowiązkowe zajęcia edukacyjne</b>			
3			
4			
5			
6			
7			
8			
9			
10			
11			
12			
13			
14			
15			
16			
17			
18			
19			
20			
21			
<b>Dodatkowe zajęcia edukacyjne</b>			
22			
23			
24			
<b>Inne zajęcia</b>			
25			
26			
27			
28	<b>Szczególne osiągnięcia</b>		
29	<b>Informacja o orzeczeniu o potrzebie kształcenia specjalnego</b>		
30	Liczba opuszczonych godzin ogółem		
	w tym nieusprawiedliwionych		
31	1. Informacja o egzaminach: 1) poprawkowych; 2) klasyfikacyjnych. 2. Informacja o sprawdzianie wiadomości i umiejętności (zajęcia edukacyjne, ocena, data).		
32	Data uchwały rady pedagogicznej: 1) promowany (z wyróżnieniem); 2) niepromowany; 3) ukończył szkołę (z wyróżnieniem); 4) nie ukończył szkoły.		
33	Data i podpis nauczyciela wypełniającego arkusz ocen		

Nr 34

str. 1

.....  
pieczęć podłużna szkoły

**ARKUSZ OCEN UCZNI  
SZKOŁY REALIZUJĄCEJ PROGRAM  
NAUCZANIA UWZGLĘDNIAJĄCY  
RAMY PROGRAMOWE KSZTAŁCENIA  
UZUPEŁNIAJĄCEGO DLA SZKÓŁ  
POLSKICH W ZAKRESIE SZKOŁY  
PODSTAWOWEJ ORAZ PLAN  
NAUCZANIA UZUPEŁNIAJĄCEGO  
W ZAKRESIE SZKOŁY PODSTAWOWEJ**

.....  
nazwa szkoły  
.....  
.....  
.....  
.....

.....  
imię (imiona) i nazwisko

Urodzon..... dnia ..... r. W .....  
numer PESEL .....

--	--	--	--	--	--	--	--	--	--	--

Przyjęt... w roku szkolnym ...../..... do klasy ..... Wpisan..... do księgi uczniów pod numerem .....

Adres zamieszkania ucznia .....

Imiona i nazwiska rodziców i adresy ich zamieszkania .....

.....  
pieczętka i podpis dyrektora szkoły

Dokonano sprostowania świadectwa szkolnego promocyjnego .....

data i podpis dyrektora szkoły

Wydano świadectwo ukończenia szkoły .....

data i podpis nauczyciela

Wydano duplikat świadectwa .....

data, tożsamość osoby odbierającej duplikat i oznaczenie dokumentu tożsamości oraz podpis dyrektora szkoły

Sporządzono kopię arkusza ocen .....

data i podpis dyrektora szkoły

Data i przyczyna opuszczenia szkoły .....

data i podpis dyrektora szkoły

Skala ocen: klasy I–III:

- 1) zajęcia edukacyjne: ocena opisowa.  
klasy IV–VIII:

- 1) zajęcia edukacyjne: celujący, bardzo dobry, dobry, dostateczny, dopuszczający, niedostateczny.



Nr 34

str. 2

Lp.	Rok szkolny	
	Klasa (słownie)	
	Numer kolejny w dzienniku lekcyjnym	
	<b>Wyniki klasyfikacji .....</b>	
1	<b>Edukacja wczesnoszkolna</b>	
2	<b>Dodatkowe zajęcia edukacyjne</b>	
3	<b>Szczególne osiągnięcia</b>	
4	Liczba opuszczonych godzin ogółem	
	w tym nieusprawiedliwionych	
5	Data uchwały rady pedagogicznej: 1) promowany; 2) niepromowany.	
6	Data i podpis nauczyciela wypełniającego arkusz ocen	

Lp.	Rok szkolny	
	Klasa (słownie)	
	Numer kolejny w dzienniku lekcyjnym	
	<b>Wyniki klasyfikacji .....</b>	
1	<b>Edukacja wczesnoszkolna</b>	
2	<b>Dodatkowe zajęcia edukacyjne</b>	
3	<b>Szczególne osiągnięcia</b>	
4	Liczba opuszczonych godzin ogółem	
	w tym nieusprawiedliwionych	
5	Data uchwały rady pedagogicznej: 1) promowany; 2) niepromowany.	
6	Data i podpis nauczyciela wypełniającego arkusz ocen	

Lp.	Rok szkolny	
	Klasa (słownie)	
	Numer kolejny w dzienniku lekcyjnym	
<b>Wyniki klasyfikacji .....</b>		
1	<b>Edukacja wczesnoszkolna</b>	
2	<b>Dodatkowe zajęcia edukacyjne</b>	
3	<b>Szczególne osiągnięcia</b>	
4	Liczba opuszczonych godzin ogółem	
	w tym nieusprawiedliwionych	
5	Data uchwały rady pedagogicznej: 1) promowany; 2) niepromowany.	
6	Data i podpis nauczyciela wypełniającego arkusz ocen	

Lp.	Rok szkolny	
	Klasa (słownie)	
	Numer kolejny w dzienniku lekcyjnym	
<b>Wyniki klasyfikacji .....</b>		
1	<b>Edukacja wczesnoszkolna</b>	
2	<b>Dodatkowe zajęcia edukacyjne</b>	
3	<b>Szczególne osiągnięcia</b>	
4	Liczba opuszczonych godzin ogółem	
	w tym nieusprawiedliwionych	
5	Data uchwały rady pedagogicznej: 1) promowany; 2) niepromowany.	
6	Data i podpis nauczyciela wypełniającego arkusz ocen	

Nr 34

str. 6

Lp.	Rok szkolny		
	Klasa (słownie)		
	Numer kolejny w dzienniku lekcyjnym		
		<b>Wyniki klasyfikacji .....</b>	<b>Wyniki klasyfikacji .....</b>
<b>Obowiązkowe zajęcia edukacyjne</b>			
1	Język polski (kompetencje językowe)		
2	Wiedza o Polsce (elementy historii, geografii, kultury)		
3	<b>Dodatkowe zajęcia edukacyjne</b>		
4	<b>Szczególne osiągnięcia</b>		
5	Liczba opuszczonych godzin ogółem		
	w tym nieusprawiedliwionych		
6	1. Informacja o egzaminach: 1) poprawkowych; 2) klasyfikacyjnych. 2. Informacja o sprawdzianie wiadomości i umiejętności (zajęcia edukacyjne, ocena, data).		
7	Data uchwały rady pedagogicznej: 1) promowany; 2) niepromowany; 3) ukończył szkołę; 4) nie ukończył szkoły.		
8	Data i podpis nauczyciela wypełniającego arkusz ocen		

Lp.	Rok szkolny		
	Klasa (słownie)		
	Numer kolejny w dzienniku lekcyjnym		
		<b>Wyniki klasyfikacji .....</b>	<b>Wyniki klasyfikacji .....</b>
<b>Obowiązkowe zajęcia edukacyjne</b>			
1	Język polski (kompetencje językowe)		
2	Wiedza o Polsce (elementy historii, geografii, kultury)		
3	<b>Dodatkowe zajęcia edukacyjne</b>		
4	<b>Szczególne osiągnięcia</b>		
5	Liczba opuszczonych godzin ogółem		
	w tym nieusprawiedliwionych		
6	1. Informacja o egzaminach: 1) poprawkowych; 2) klasyfikacyjnych. 2. Informacja o sprawdzianie wiadomości i umiejętności (zajęcia edukacyjne, ocena, data).		
7	Data uchwały rady pedagogicznej: 1) promowany; 2) niepromowany; 3) ukończył szkołę; 4) nie ukończył szkoły.		
8	Data i podpis nauczyciela wypełniającego arkusz ocen		

Lp.	Rok szkolny		
	Klasa (słownie)		
	Numer kolejny w dzienniku lekcyjnym		
		<b>Wyniki klasyfikacji .....</b>	<b>Wyniki klasyfikacji .....</b>
<b>Obowiązkowe zajęcia edukacyjne</b>			
1	Język polski (kompetencje językowe)		
2	Wiedza o Polsce (elementy historii, geografii, kultury)		
3	<b>Dodatkowe zajęcia edukacyjne</b>		
4	<b>Szczególne osiągnięcia</b>		
5	Liczba opuszczonych godzin ogółem		
	w tym nieusprawiedliwionych		
6	1. Informacja o egzaminach: 1) poprawkowych; 2) klasyfikacyjnych. 2. Informacja o sprawdzianie wiadomości i umiejętności (zajęcia edukacyjne, ocena, data).		
7	Data uchwały rady pedagogicznej: 1) promowany; 2) niepromowany; 3) ukończył szkołę; 4) nie ukończył szkoły.		
8	Data i podpis nauczyciela wypełniającego arkusz ocen		

Lp.	Rok szkolny		
	Klasa (słownie)		
	Numer kolejny w dzienniku lekcyjnym		
		Wyniki klasyfikacji .....	Wyniki klasyfikacji .....
<b>Obowiązkowe zajęcia edukacyjne</b>			
1	Język polski (kompetencje językowe)		
2	Wiedza o Polsce (elementy historii, geografii, kultury)		
3	<b>Dodatkowe zajęcia edukacyjne</b>		
4	<b>Szczególne osiągnięcia</b>		
5	Liczba opuszczonych godzin ogółem		
	w tym nieusprawiedliwionych		
6	1. Informacja o egzaminach: 1) poprawkowych; 2) klasyfikacyjnych. 2. Informacja o sprawdzianie wiadomości i umiejętności (zajęcia edukacyjne, ocena, data).		
7	Data uchwały rady pedagogicznej: 1) promowany; 2) niepromowany; 3) ukończył szkołę; 4) nie ukończył szkoły.		
8	Data i podpis nauczyciela wypełniającego arkusz ocen		



**ARKUSZ OCEN UCZNIĄ  
Z NIEPEŁNOSPRAWNOŚCIĄ  
INTELEKTUALNĄ W STOPNIU  
UMIARKOWANYM LUB ZNACZNYM  
UCZĘSZCZAJĄCEGO DO SZKOŁY  
PODSTAWOWEJ**

.....  
pieczęć podłużna szkoły

Szkoła jest wpisana do ewidencji szkół niepublicznych prowadzonej przez									
.....									
.....									
pod numerem .....									
<i>wypełnia szkoła niepubliczna</i>									

.....  
nazwa szkoły  
.....  
.....

.....  
imię (imiona) i nazwisko  
Urodzon..... dnia ..... r. W .....

numer PESEL .....

--	--	--	--	--	--	--	--	--	--

Przyjęt... w roku szkolnym ...../..... do klasy ..... Wpisan..... do księgi uczniów pod numerem .....

Adres zamieszkania ucznia .....

Imiona i nazwiska rodziców i adresy ich zamieszkania .....

.....  
.....

.....  
pieczętka i podpis dyrektora szkoły

Informacja o indywidualnym programie edukacyjno-terapeutycznym .....

Informacja o przedłużeniu okresu nauki .....

Informacja o spełnianiu obowiązku szkolnego poza szkołą .....

Informacja o innowacjach lub eksperymentach .....

Dokonano sprostowania świadectwa szkolnego promocyjnego .....

data i podpis dyrektora szkoły

Wydano świadectwo ukończenia szkoły .....

data i podpis nauczyciela

Wydano duplikat świadectwa .....

data, tożsamość osoby odbierającej duplikat i oznaczenie dokumentu tożsamości oraz podpis dyrektora szkoły

Sporządzono kopię arkusza ocen .....

data i podpis dyrektora szkoły

Data i przyczyna opuszczenia szkoły .....

data i podpis dyrektora szkoły

Skala ocen:

- 1) zachowanie, zajęcia edukacyjne: ocena opisowa;
- 2) religia / etyka: celujący, bardzo dobry, dobry, dostateczny, dopuszczający, niedostateczny.

Lp.	Rok szkolny	
	Klasa (słownie)	
	Numer kolejny w dzienniku lekcyjnym	
		<b>Wyniki klasyfikacji .....</b>
1	Zachowanie	
2	Religia / etyka	
	<b>Obowiązkowe zajęcia edukacyjne</b>	
3	Funkcjonowanie osobiste i społeczne	
4	Zajęcia rozwijające komunikowanie się	
5	Zajęcia rozwijające kreatywność	
6	Wychowanie fizyczne	
7	<b>Dodatkowe zajęcia edukacyjne</b>	
8	<b>Inne zajęcia</b>	
9	<b>Szczególne osiągnięcia</b>	
10	Liczba opuszczonych godzin ogółem	
	w tym nieusprawiedliwionych	
11	Data uchwały rady pedagogicznej: 1) promowany; 2) niepromowany; 3) ukończył szkołę; 4) nie ukończył szkoły.	
12	Data i podpis nauczyciela wypełniającego arkusz ocen	

Lp.	Rok szkolny	
	Klasa (słownie)	
	Numer kolejny w dzienniku lekcyjnym	
		<b>Wyniki klasyfikacji .....</b>
1	Zachowanie	
2	Religia / etyka	
	<b>Obowiązkowe zajęcia edukacyjne</b>	
3	Funkcjonowanie osobiste i społeczne	
4	Zajęcia rozwijające komunikowanie się	
5	Zajęcia rozwijające kreatywność	
6	Wychowanie fizyczne	
7	<b>Dodatkowe zajęcia edukacyjne</b>	
8	<b>Inne zajęcia</b>	
9	<b>Szczególne osiągnięcia</b>	
10	Liczba opuszczonych godzin ogółem	
	w tym nieusprawiedliwionych	
11	Data uchwały rady pedagogicznej: 1) promowany; 2) niepromowany; 3) ukończył szkołę; 4) nie ukończył szkoły.	
12	Data i podpis nauczyciela wypełniającego arkusz ocen	

Lp.	Rok szkolny	
	Klasa (słownie)	
	Numer kolejny w dzienniku lekcyjnym	
		<b>Wyniki klasyfikacji .....</b>
1	Zachowanie	
2	Religia / etyka	
	<b>Obowiązkowe zajęcia edukacyjne</b>	
3	Funkcjonowanie osobiste i społeczne	
4	Zajęcia rozwijające komunikowanie się	
5	Zajęcia rozwijające kreatywność	
6	Wychowanie fizyczne	
7	<b>Dodatkowe zajęcia edukacyjne</b>	
8	<b>Inne zajęcia</b>	
9	<b>Szczególne osiągnięcia</b>	
10	Liczba opuszczonych godzin ogółem	
	w tym nieusprawiedliwionych	
11	Data uchwały rady pedagogicznej: 1) promowany; 2) niepromowany; 3) ukończył szkołę; 4) nie ukończył szkoły.	
12	Data i podpis nauczyciela wypełniającego arkusz ocen	

Lp.	Rok szkolny	
	Klasa (słownie)	
	Numer kolejny w dzienniku lekcyjnym	
		<b>Wyniki klasyfikacji .....</b>
1	Zachowanie	
2	Religia / etyka	
	<b>Obowiązkowe zajęcia edukacyjne</b>	
3	Funkcjonowanie osobiste i społeczne	
4	Zajęcia rozwijające komunikowanie się	
5	Zajęcia rozwijające kreatywność	
6	Wychowanie fizyczne	
7	<b>Dodatkowe zajęcia edukacyjne</b>	
8	<b>Inne zajęcia</b>	
9	<b>Szczególne osiągnięcia</b>	
10	Liczba opuszczonych godzin ogółem	
	w tym nieusprawiedliwionych	
11	Data uchwały rady pedagogicznej: 1) promowany; 2) niepromowany; 3) ukończył szkołę; 4) nie ukończył szkoły.	
12	Data i podpis nauczyciela wypełniającego arkusz ocen	

Lp.	Rok szkolny	
	Klasa (słownie)	
	Numer kolejny w dzienniku lekcyjnym	
	<b>Wyniki klasyfikacji .....</b>	
1	Zachowanie	
2	Religia / etyka	
	<b>Obowiązkowe zajęcia edukacyjne</b>	
3	Funkcjonowanie osobiste i społeczne	
4	Zajęcia rozwijające komunikowanie się	
5	Zajęcia rozwijające kreatywność	
6	Wychowanie fizyczne	
7	<b>Dodatkowe zajęcia edukacyjne</b>	
8	<b>Inne zajęcia</b>	
9	<b>Szczególne osiągnięcia</b>	
10	Liczba opuszczonych godzin ogółem	
	w tym nieusprawiedliwionych	
11	Data uchwały rady pedagogicznej: 1) promowany; 2) niepromowany; 3) ukończył szkołę; 4) nie ukończył szkoły.	
12	Data i podpis nauczyciela wypełniającego arkusz ocen	

Lp.	Rok szkolny	
	Klasa (słownie)	
	Numer kolejny w dzienniku lekcyjnym	
		<b>Wyniki klasyfikacji .....</b>
1	Zachowanie	
2	Religia / etyka	
	<b>Obowiązkowe zajęcia edukacyjne</b>	
3	Funkcjonowanie osobiste i społeczne	
4	Zajęcia rozwijające komunikowanie się	
5	Zajęcia rozwijające kreatywność	
6	Wychowanie fizyczne	
7	<b>Dodatkowe zajęcia edukacyjne</b>	
8	<b>Inne zajęcia</b>	
9	<b>Szczególne osiągnięcia</b>	
10	Liczba opuszczonych godzin ogółem	
	w tym nieusprawiedliwionych	
11	Data uchwały rady pedagogicznej: 1) promowany; 2) niepromowany; 3) ukończył szkołę; 4) nie ukończył szkoły.	
12	Data i podpis nauczyciela wypełniającego arkusz ocen	

Lp.	Rok szkolny	
	Klasa (słownie)	
	Numer kolejny w dzienniku lekcyjnym	
		<b>Wyniki klasyfikacji .....</b>
1	Zachowanie	
2	Religia / etyka	
	<b>Obowiązkowe zajęcia edukacyjne</b>	
3	Funkcjonowanie osobiste i społeczne	
4	Zajęcia rozwijające komunikowanie się	
5	Zajęcia rozwijające kreatywność	
6	Wychowanie fizyczne	
7	<b>Dodatkowe zajęcia edukacyjne</b>	
8	<b>Inne zajęcia</b>	
9	<b>Szczególne osiągnięcia</b>	
10	Liczba opuszczonych godzin ogółem	
	w tym nieusprawiedliwionych	
11	Data uchwały rady pedagogicznej: 1) promowany; 2) niepromowany; 3) ukończył szkołę; 4) nie ukończył szkoły.	
12	Data i podpis nauczyciela wypełniającego arkusz ocen	



Lp.	Rok szkolny	
	Klasa (słownie)	
	Numer kolejny w dzienniku lekcyjnym	
		<b>Wyniki klasyfikacji .....</b>
1	Zachowanie	
2	Religia / etyka	
	<b>Obowiązkowe zajęcia edukacyjne</b>	
3	Funkcjonowanie osobiste i społeczne	
4	Zajęcia rozwijające komunikowanie się	
5	Zajęcia rozwijające kreatywność	
6	Wychowanie fizyczne	
7	<b>Dodatkowe zajęcia edukacyjne</b>	
8	<b>Inne zajęcia</b>	
9	<b>Szczególne osiągnięcia</b>	
10	Liczba opuszczonych godzin ogółem	
	w tym nieusprawiedliwionych	
11	Data uchwały rady pedagogicznej: 1) promowany; 2) niepromowany; 3) ukończył szkołę; 4) nie ukończył szkoły.	
12	Data i podpis nauczyciela wypełniającego arkusz ocen	

Lp.	Rok szkolny	
	Klasa (słownie)	
	Numer kolejny w dzienniku lekcyjnym	
	<b>Wyniki klasyfikacji .....</b>	
1	Zachowanie	
2	Religia / etyka	
	<b>Obowiązkowe zajęcia edukacyjne</b>	
3	Funkcjonowanie osobiste i społeczne	
4	Zajęcia rozwijające komunikowanie się	
5	Zajęcia rozwijające kreatywność	
6	Wychowanie fizyczne	
7	<b>Dodatkowe zajęcia edukacyjne</b>	
8	<b>Inne zajęcia</b>	
9	<b>Szczególne osiągnięcia</b>	
10	Liczba opuszczonych godzin ogółem	
	w tym nieusprawiedliwionych	
11	Data uchwały rady pedagogicznej: 1) promowany; 2) niepromowany; 3) ukończył szkołę; 4) nie ukończył szkoły.	
12	Data i podpis nauczyciela wypełniającego arkusz ocen	

Lp.	Rok szkolny	
	Klasa (słownie)	
	Numer kolejny w dzienniku lekcyjnym	
		<b>Wyniki klasyfikacji .....</b>
1	Zachowanie	
2	Religia / etyka	
	<b>Obowiązkowe zajęcia edukacyjne</b>	
3	Funkcjonowanie osobiste i społeczne	
4	Zajęcia rozwijające komunikowanie się	
5	Zajęcia rozwijające kreatywność	
6	Wychowanie fizyczne	
7	<b>Dodatkowe zajęcia edukacyjne</b>	
8	<b>Inne zajęcia</b>	
9	<b>Szczególne osiągnięcia</b>	
10	Liczba opuszczonych godzin ogółem	
	w tym nieusprawiedliwionych	
11	Data uchwały rady pedagogicznej: 1) promowany; 2) niepromowany; 3) ukończył szkołę; 4) nie ukończył szkoły.	
12	Data i podpis nauczyciela wypełniającego arkusz ocen	

Nr 36

str. 1

**ARKUSZ OCEN UCZNI  
SZKOŁY SPECJALNEJ  
PRZYSPOSABIAJĄCEJ DO PRACY**

.....  
pieczęć podłużna szkoły

Szkoła jest wpisana do ewidencji szkół niepublicznych prowadzonej przez ..... ..... pod numerem ..... <p style="text-align: center;"><i>wypełnia szkoła niepubliczna</i></p>
--

.....  
nazwa szkoły  
.....  
.....

.....  
imię (imiona) i nazwisko

Urodzon..... dnia .....

r. w

numer PESEL .....

--	--	--	--	--	--	--	--	--	--

Przyjęt... w roku szkolnym ..... / ..... do klasy ..... Wpisan..... do księgi uczniów pod numerem .....

Adres zamieszkania ucznia .....

Imiona i nazwiska rodziców i adresy ich zamieszkania .....

.....  
pieczętka i podpis dyrektora szkoły

Informacja o indywidualnym programie edukacyjno-terapeutycznym .....

Informacja o przedłużeniu okresu nauki .....

Informacja o innowacjach lub eksperymentach .....

Dokonano sprostowania świadectwa szkolnego promocyjnego .....

data i podpis dyrektora szkoły

Wydano świadectwo ukończenia szkoły .....

data i podpis nauczyciela

Wydano duplikat świadectwa .....

data, tożsamość osoby odbierającej duplikat i oznaczenie dokumentu tożsamości oraz podpis dyrektora szkoły

Sporządzono kopię arkusza ocen .....

data i podpis dyrektora szkoły

Data i przyczyna opuszczenia szkoły .....

data i podpis dyrektora szkoły

Skala ocen:

- 1) zachowanie, zajęcia edukacyjne: ocena opisowa;
- 2) religia / etyka: celujący, bardzo dobry, dostateczny, dopuszczający, niedostateczny.

**MEiN-I/36/2**

Nr 36

str. 2

Lp.	Rok szkolny	
	Klasa (słownie)	
	Numer kolejny w dzienniku lekcyjnym	
		<b>Wyniki klasyfikacji .....</b>
1	Zachowanie	
2	Religia / etyka	
	<b>Obowiązkowe zajęcia edukacyjne</b>	
3	Funkcjonowanie osobiste i społeczne	
4	Zajęcia rozwijające komunikowanie się	
5	Zajęcia kształtujące kreatywność	
6	Przysposobienie do pracy	
7	Wychowanie fizyczne	
8	<b>Dodatkowe zajęcia edukacyjne</b>	
9	<b>Inne zajęcia</b>	
10	<b>Szczególne osiągnięcia</b>	
11	Liczba opuszczonych godzin ogółem	
	w tym nieusprawiedliwionych	
12	Data uchwały rady pedagogicznej: 1) promowany; 2) niepromowany; 3) ukończył szkołę; 4) nie ukończył szkoły.	
13	Data i podpis nauczyciela wypełniającego arkusz ocen	

Nr 36

str. 3

Lp.	Rok szkolny	
	Klasa (słownie)	
	Numer kolejny w dzienniku lekcyjnym	
		<b>Wyniki klasyfikacji .....</b>
1	Zachowanie	
2	Religia / etyka	
	<b>Obowiązkowe zajęcia edukacyjne</b>	
3	Funkcjonowanie osobiste i społeczne	
4	Zajęcia rozwijające komunikowanie się	
5	Zajęcia kształtujące kreatywność	
6	Przysposobienie do pracy	
7	Wychowanie fizyczne	
8	<b>Dodatkowe zajęcia edukacyjne</b>	
9	<b>Inne zajęcia</b>	
10	<b>Szczególne osiągnięcia</b>	
11	Liczba opuszczonych godzin ogółem	
	w tym nieusprawiedliwionych	
12	Data uchwały rady pedagogicznej: 1) promowany; 2) niepromowany; 3) ukończył szkołę; 4) nie ukończył szkoły.	
13	Data i podpis nauczyciela wypełniającego arkusz ocen	

Nr 36

str. 4

Lp.	Rok szkolny	
	Klasa (słownie)	
	Numer kolejny w dzienniku lekcyjnym	
		<b>Wyniki klasyfikacji .....</b>
1	Zachowanie	
2	Religia / etyka	
	<b>Obowiązkowe zajęcia edukacyjne</b>	
3	Funkcjonowanie osobiste i społeczne	
4	Zajęcia rozwijające komunikowanie się	
5	Zajęcia kształtujące kreatywność	
6	Przysposobienie do pracy	
7	Wychowanie fizyczne	
8	<b>Dodatkowe zajęcia edukacyjne</b>	
9	<b>Inne zajęcia</b>	
10	<b>Szczególne osiągnięcia</b>	
11	Liczba opuszczonych godzin ogółem	
	w tym nieusprawiedliwionych	
12	Data uchwały rady pedagogicznej: 1) promowany; 2) niepromowany; 3) ukończył szkołę; 4) nie ukończył szkoły.	
13	Data i podpis nauczyciela wypełniającego arkusz ocen	

Nr 36

str. 5

Lp.	Rok szkolny	
	Klasa (słownie)	
	Numer kolejny w dzienniku lekcyjnym	
		<b>Wyniki klasyfikacji .....</b>
1	Zachowanie	
2	Religia / etyka	
	<b>Obowiązkowe zajęcia edukacyjne</b>	
3	Funkcjonowanie osobiste i społeczne	
4	Zajęcia rozwijające komunikowanie się	
5	Zajęcia kształtujące kreatywność	
6	Przysposobienie do pracy	
7	Wychowanie fizyczne	
8	<b>Dodatkowe zajęcia edukacyjne</b>	
9	<b>Inne zajęcia</b>	
10	<b>Szczególne osiągnięcia</b>	
11	Liczba opuszczonych godzin ogółem	
	w tym nieusprawiedliwionych	
12	Data uchwały rady pedagogicznej: 1) promowany; 2) niepromowany; 3) ukończył szkołę; 4) nie ukończył szkoły.	
13	Data i podpis nauczyciela wypełniającego arkusz ocen	



Nr 36

str. 6

Lp.	Rok szkolny	
	Klasa (słownie)	
	Numer kolejny w dzienniku lekcyjnym	
		<b>Wyniki klasyfikacji .....</b>
1	Zachowanie	
2	Religia / etyka	
	<b>Obowiązkowe zajęcia edukacyjne</b>	
3	Funkcjonowanie osobiste i społeczne	
4	Zajęcia rozwijające komunikowanie się	
5	Zajęcia kształtujące kreatywność	
6	Przysposobienie do pracy	
7	Wychowanie fizyczne	
8	<b>Dodatkowe zajęcia edukacyjne</b>	
9	<b>Inne zajęcia</b>	
10	<b>Szczególne osiągnięcia</b>	
11	Liczba opuszczonych godzin ogółem	
	w tym nieusprawiedliwionych	
12	Data uchwały rady pedagogicznej: 1) promowany; 2) niepromowany; 3) ukończył szkołę; 4) nie ukończył szkoły.	
13	Data i podpis nauczyciela wypełniającego arkusz ocen	



Nr 37

str. 1

.....  
pieczęć podłużna szkoły

**ARKUSZ OCEN UCZNIĄ  
LICEUM OGÓLNOKSZTAŁCĄCEGO  
DLA MŁODZIEŻY**

Szkoła jest wpisana do ewidencji szkół niepublicznych prowadzonej przez

.....  
pod numerem .....

*wypełnia szkoła niepubliczna*

.....  
nazwa szkoły

.....  
imię (imiona) i nazwisko

Urodzon..... dnia ..... r. w .....  
numer PESEL .....

--	--	--	--	--	--	--	--	--	--	--	--

Przyjęt..... w roku szkolnym ...../..... do klasy ..... Wpisan..... do księgi uczniów pod numerem .....

Adres zamieszkania ucznia .....

Imiona i nazwiska rodziców i adresy ich zamieszkania .....

.....  
pieczęć i podpis dyrektora szkoły

Informacja o indywidualnym programie lub toku nauki .....

Informacja o przedłużeniu okresu nauki .....

Informacja o spełnianiu obowiązku nauki poza szkołą .....

Informacja o innowacjach lub eksperymentach .....

Dokonano sprostowania świadectwa szkolnego promocyjnego .....

.....  
data i podpis dyrektora szkoły

Wydano świadectwo ukończenia szkoły .....

.....  
data i podpis nauczyciela

Wydano duplikat świadectwa .....

.....  
data, tożsamość osoby odbierającej duplikat i oznaczenie dokumentu tożsamości oraz podpis dyrektora szkoły

Sporządzono kopię arkusza ocen .....

.....  
data i podpis dyrektora szkoły

Data i przyczyna opuszczenia szkoły .....

.....  
data i podpis dyrektora szkoły

Skala ocen:

- 1) zachowanie: wzorowe, bardzo dobre, dobre, poprawne, nieodpowiednie, naganne;
- 2) zajęcia edukacyjne, religia / etyka: celujący, bardzo dobry, dobry, dostateczny, dopuszczający, niedostateczny.

**MEiN-1/37/2**

Nr 37

str. 2

Lp.	Rok szkolny		
	Klasa (słownie)		
	Numer kolejny w dzienniku lekcyjnym		
		Wyniki klasyfikacji .....	Wyniki klasyfikacji .....
1	Zachowanie		
2	Religia / etyka		
<b>Obowiązkowe zajęcia edukacyjne</b>			
3			
4			
5			
6			
7			
8			
9			
10			
11			
12			
13			
14			
15			
16			
17			
18			
19			
20			
21			
22			
<b>przedmioty uzupełniające:</b>			
23			
24			
25			
<b>Dodatkowe zajęcia edukacyjne</b>			
26			
27			
28			
<b>Inne zajęcia</b>			
29			
30			
31			
32	<b>Szczególne osiągnięcia</b>		
33	Liczba opuszczonych godzin ogółem w tym nieusprawiedliwionych		
34	1. Informacja o egzaminach: 1) poprawkowych; 2) klasyfikacyjnych. 2. Informacja o sprawdzianie wiadomości i umiejętności (zajęcia edukacyjne, ocena, data).		
35	Data uchwały rady pedagogicznej: 1) promowany (z wyróżnieniem); 2) niepromowany; 3) ukończył szkołę (z wyróżnieniem); 4) nie ukończył szkoły.		
36	Data i podpis nauczyciela wypełniającego arkusz ocen		

Nr 37

str. 3

Lp.	Rok szkolny		
	Klasa (słownie)		
	Numer kolejny w dzienniku lekcyjnym		
		<b>Wyniki klasyfikacji .....</b>	<b>Wyniki klasyfikacji .....</b>
1	Zachowanie		
2	Religia / etyka		
<b>Obowiązkowe zajęcia edukacyjne</b>			
3			
4			
5			
6			
7			
8			
9			
10			
11			
12			
13			
14			
15			
16			
17			
18			
19			
20			
21			
22			
<b>przedmioty uzupełniające:</b>			
23			
24			
25			
<b>Dodatkowe zajęcia edukacyjne</b>			
26			
27			
28			
<b>Inne zajęcia</b>			
29			
30			
31			
32	<b>Szczególne osiągnięcia</b>		
33	Liczba opuszczonych godzin ogółem w tym nieusprawiedliwionych		
34	1. Informacja o egzaminach: 1) poprawkowych; 2) klasyfikacyjnych. 2. Informacja o sprawdzianie wiadomości i umiejętności (zajęcia edukacyjne, ocena, data).		
35	Data uchwały rady pedagogicznej: 1) promowany (z wyróżnieniem); 2) niepromowany; 3) ukończył szkołę (z wyróżnieniem); 4) nie ukończył szkoły.		
36	Data i podpis nauczyciela wypełniającego arkusz ocen		

Nr 37

str. 4

Lp.	Rok szkolny		
	Klasa (słownie)		
	Numer kolejny w dzienniku lekcyjnym		
		<b>Wyniki klasyfikacji .....</b>	<b>Wyniki klasyfikacji .....</b>
1	Zachowanie		
2	Religia / etyka		
<b>Obowiązkowe zajęcia edukacyjne</b>			
3			
4			
5			
6			
7			
8			
9			
10			
11			
12			
13			
14			
15			
16			
17			
18			
19			
20			
21			
22			
<b>przedmioty uzupełniające:</b>			
23			
24			
25			
<b>Dodatkowe zajęcia edukacyjne</b>			
26			
27			
28			
<b>Inne zajęcia</b>			
29			
30			
31			
32	<b>Szczególne osiągnięcia</b>		
33	Liczba opuszczonych godzin ogółem w tym nieusprawiedliwionych		
34	1. Informacja o egzaminach: 1) poprawkowych; 2) klasyfikacyjnych. 2. Informacja o sprawdzianie wiadomości i umiejętności (zajęcia edukacyjne, ocena, data).		
35	Data uchwały rady pedagogicznej: 1) promowany (z wyróżnieniem); 2) niepromowany; 3) ukończył szkołę (z wyróżnieniem); 4) nie ukończył szkoły.		
36	Data i podpis nauczyciela wypełniającego arkusz ocen		



Lp.	Rok szkolny		
	Klasa (słownie)		
	Numer kolejny w dzienniku lekcyjnym		
		Wyniki klasyfikacji .....	Wyniki klasyfikacji .....
<b>Obowiązkowe zajęcia edukacyjne</b>			
1	Język polski (kompetencje językowe)		
2	Wiedza o Polsce (elementy historii, geografii, kultury)		
3	<b>Dodatkowe zajęcia edukacyjne</b>		
4	<b>Szczególne osiągnięcia</b>		
5	Liczba opuszczonych godzin ogółem		
	w tym nieusprawiedliwionych		
6	1. Informacja o egzaminach: 1) poprawkowych; 2) klasyfikacyjnych. 2. Informacja o sprawdzianie wiadomości i umiejętności (zajęcia edukacyjne, ocena, data).		
7	Data uchwały rady pedagogicznej: 1) promowany; 2) niepromowany; 3) ukończył szkołę; 4) nie ukończył szkoły.		
8	Data i podpis nauczyciela wypełniającego arkusz ocen		



Lp.	Rok szkolny		
	Klasa (słownie)		
	Numer kolejny w dzienniku lekcyjnym		
		Wyniki klasyfikacji .....	Wyniki klasyfikacji .....
<b>Obowiązkowe zajęcia edukacyjne</b>			
1	Język polski (kompetencje językowe)		
2	Wiedza o Polsce (elementy historii, geografii, kultury)		
3	<b>Dodatkowe zajęcia edukacyjne</b>		
4	<b>Szczególne osiągnięcia</b>		
5	Liczba opuszczonych godzin ogółem		
	w tym nieusprawiedliwionych		
6	1. Informacja o egzaminach: 1) poprawkowych; 2) klasyfikacyjnych. 2. Informacja o sprawdzianie wiadomości i umiejętności (zajęcia edukacyjne, ocena, data).		
7	Data uchwały rady pedagogicznej: 1) promowany; 2) niepromowany; 3) ukończył szkołę; 4) nie ukończył szkoły.		
8	Data i podpis nauczyciela wypełniającego arkusz ocen		

Lp.	Rok szkolny		
	Klasa (słownie)		
	Numer kolejny w dzienniku lekcyjnym		
		Wyniki klasyfikacji .....	Wyniki klasyfikacji .....
<b>Obowiązkowe zajęcia edukacyjne</b>			
1	Język polski (kompetencje językowe)		
2	Wiedza o Polsce (elementy historii, geografii, kultury)		
3	<b>Dodatkowe zajęcia edukacyjne</b>		
4	<b>Szczególne osiągnięcia</b>		
5	Liczba opuszczonych godzin ogółem		
	w tym nieusprawiedliwionych		
6	1. Informacja o egzaminach: 1) poprawkowych; 2) klasyfikacyjnych. 2. Informacja o sprawdzianie wiadomości i umiejętności (zajęcia edukacyjne, ocena, data).		
7	Data uchwały rady pedagogicznej: 1) promowany; 2) niepromowany; 3) ukończył szkołę; 4) nie ukończył szkoły.		
8	Data i podpis nauczyciela wypełniającego arkusz ocen		

Nr 39

str. 1

.....  
pieczęć podłużna szkoły**ARKUSZ OCEN UCZNIA**  
**TECHNIKUM**

Szkola jest wpisana do ewidencji szkół niepublicznych prowadzonej przez

.....  
nazwa szkoły.....  
pod numerem..........  
wypełnia szkoła niepubliczna.....  
imię (imiona) i nazwiskoUrodzon..... dnia ..... r. W .....  
numer PESEL .....

--	--	--	--	--	--	--	--	--	--	--	--	--	--	--	--	--	--	--	--

Przyjęt..... w roku szkolnym ...../..... do klasy .....

w zawodzie .....

Wpisan..... do księgi uczniów pod numerem .....

Adres zamieszkania ucznia .....

Imiona i nazwiska rodziców i adresy ich zamieszkania .....

.....  
pieczętka i podpis dyrektora szkoły

Informacja o indywidualnym programie lub toku nauki .....

Informacja o przedłużeniu okresu nauki .....

Informacja o innowacjach lub eksperymentach .....

Dokonano sprostowania świadectwa szkolnego promocyjnego .....

.....  
data i podpis dyrektora szkoły

Wydano świadectwo ukończenia szkoły .....

.....  
data i podpis nauczyciela

Wydano duplikat świadectwa .....

.....  
data, tożsamość osoby odbierającej duplikat i oznaczenie dokumentu tożsamości oraz podpis dyrektora szkoły

Sporządzono kopię arkusza ocen .....

.....  
data i podpis dyrektora szkoły

Data i przyczyna opuszczenia szkoły .....

.....  
data i podpis dyrektora szkoły

Skala ocen:

- 1) zachowanie: wzorowe, bardzo dobre, dobre, poprawne, nieodpowiednie, naganne;
- 2) zajęcia edukacyjne, religia / etyka: celujący, bardzo dobry, dobry, dostateczny, dopuszczający, niedostateczny.

MEiN-I/39/2

Nr 39

str. 2

Lp.	Rok szkolny		
	Klasa (słownie)		
	Numer kolejny w dzienniku lekcyjnym		
		Wyniki klasyfikacji .....	Wyniki klasyfikacji .....
1	Zachowanie		
2	Religia / etyka		
<b>Obowiązkowe zajęcia edukacyjne</b>			
3			
4			
5			
6			
7			
8			
9			
10			
11			
12			
13			
14			
15			
16			
17			
18			
19			
20			
21			
22			
23			
24			
25			
26			
27			
28			
29			
30			
31			
32			
33			
34			
35			
36			
37			
38			
39			
40			
41			
42			
43			
44			
45			
<b>przedmioty uzupełniające:</b>			
46			
47			
48			
<b>Dodatkowe zajęcia edukacyjne</b>			
49			
50			
51			

Nr 39

str. 3

	<b>Inne zajęcia</b>		
52			
53			
54			
55	<b>Szczególne osiągnięcia</b>		
56	Liczba opuszczonych godzin ogółem w tym nieusprawiedliwionych		
57	1. Informacja o egzaminach: 1) poprawkowych; 2) klasyfikacyjnych. 2. Informacja o sprawdzianie wiadomości i umiejętności (zajęcia edukacyjne, ocena, data).		
58	Data uchwały rady pedagogicznej: 1) promowany (z wyróżnieniem); 2) niepromowany; 3) ukończył szkołę (z wyróżnieniem); 4) nie ukończył szkoły.		
59	Informacja o egzaminie zawodowym		
60	Informacja o egzaminie zawodowym		
61	Data i podpis nauczyciela wypełniającego arkusz ocen		

Nr 39

str. 4

Lp.	Rok szkolny		
	Klasa (słownie)		
	Numer kolejny w dzienniku lekcyjnym		
		Wyniki klasyfikacji .....	Wyniki klasyfikacji .....
1	Zachowanie		
2	Religia / etyka		
<b>Obowiązkowe zajęcia edukacyjne</b>			
3			
4			
5			
6			
7			
8			
9			
10			
11			
12			
13			
14			
15			
16			
17			
18			
19			
20			
21			
22			
23			
24			
25			
26			
27			
28			
29			
30			
31			
32			
33			
34			
35			
36			
37			
38			
39			
40			
41			
42			
43			
44			
45			
<b>przedmioty uzupełniające:</b>			
46			
47			
48			
<b>Dodatkowe zajęcia edukacyjne</b>			
46			
50			
51			

	<b>Inne zajęcia</b>		
52			
53			
54			
55	<b>Szczególne osiągnięcia</b>		
56	Liczba opuszczonych godzin ogółem w tym nieusprawiedliwionych		
57	1. Informacja o egzaminach: 1) poprawkowych; 2) klasyfikacyjnych. 2. Informacja o sprawdzianie wiadomości i umiejętności (zajęcia edukacyjne, ocena, data).		
58	Data uchwały rady pedagogicznej: 1) promowany (z wyróżnieniem); 2) niepromowany; 3) ukończył szkołę (z wyróżnieniem); 4) nie ukończył szkoły.		
59	Informacja o egzaminie zawodowym		
60	Informacja o egzaminie zawodowym		
61	Data i podpis nauczyciela wypełniającego arkusz ocen		

Lp.	Rok szkolny		
	Klasa (słownie)		
	Numer kolejny w dzienniku lekcyjnym		
		Wyniki klasyfikacji .....	Wyniki klasyfikacji .....
1	Zachowanie		
2	Religia / etyka		
<b>Obowiązkowe zajęcia edukacyjne</b>			
3			
4			
5			
6			
7			
8			
9			
10			
11			
12			
13			
14			
15			
16			
17			
18			
19			
20			
21			
22			
23			
24			
25			
26			
27			
28			
29			
30			
31			
32			
33			
34			
35			
36			
37			
38			
39			
40			
41			
42			
43			
44			
45			
<b>przedmioty uzupełniające:</b>			
46			
47			
48			
<b>Dodatkowe zajęcia edukacyjne</b>			
49			
50			
51			



	<b>Inne zajęcia</b>		
52			
53			
54			
55	<b>Szczególne osiągnięcia</b>		
56	Liczba opuszczonych godzin ogółem w tym nieusprawiedliwionych		
57	1. Informacja o egzaminach: 1) poprawkowych; 2) klasyfikacyjnych. 2. Informacja o sprawdzianie wiadomości i umiejętności (zajęcia edukacyjne, ocena, data).		
58	Data uchwały rady pedagogicznej: 1) promowany (z wyróżnieniem); 2) niepromowany; 3) ukończył szkołę (z wyróżnieniem); 4) nie ukończył szkoły.		
59	Informacja o egzaminie zawodowym		
60	Informacja o egzaminie zawodowym		
61	Data i podpis nauczyciela wypełniającego arkusz ocen		

Lp.	Rok szkolny		
	Klasa (słownie)		
	Numer kolejny w dzienniku lekcyjnym		
		<b>Wyniki klasyfikacji</b> .....	<b>Wyniki klasyfikacji</b> .....
1	Zachowanie		
2	Religia / etyka		
<b>Obowiązkowe zajęcia edukacyjne</b>			
3			
4			
5			
6			
7			
8			
9			
10			
11			
12			
13			
14			
15			
16			
17			
18			
19			
20			
21			
22			
23			
24			
25			
26			
27			
28			
29			
30			
31			
32			
33			
34			
35			
36			
37			
38			
39			
40			
41			
42			
43			
44			
45			
<b>przedmioty uzupełniające:</b>			
46			
47			
48			
<b>Dodatkowe zajęcia edukacyjne</b>			
49			
50			
51			

	<b>Inne zajęcia</b>		
52			
53			
54			
55	<b>Szczególne osiągnięcia</b>		
56	Liczba opuszczonych godzin ogółem w tym nieusprawiedliwionych		
57	1. Informacja o egzaminach: 1) poprawkowych; 2) klasyfikacyjnych. 2. Informacja o sprawdzianie wiadomości i umiejętności (zajęcia edukacyjne, ocena, data).		
58	Data uchwały rady pedagogicznej: 1) promowany (z wyróżnieniem); 2) niepromowany; 3) ukończył szkołę (z wyróżnieniem); 4) nie ukończył szkoły.		
59	Informacja o egzaminie zawodowym		
60	Informacja o egzaminie zawodowym		
61	Data i podpis nauczyciela wypełniającego arkusz ocen		





Nr 40

str. 2

Lp.	Rok szkolny	Wyniki klasyfikacji .....	Wyniki klasyfikacji .....	Wyniki klasyfikacji .....
	Klasa (słownie)			
Numer kolejny w dzienniku lekcyjnym				
1	Zachowanie			
2	Religia / etyka			
<b>Obowiązkowe zajęcia edukacyjne</b>				
3				
4				
5				
6				
7				
8				
9				
10				
11				
12				
13				
14				
15				
16				
17				
18				
19				
20				
21				
22				
23				
24				
25				
26				
27				
28				
29				

Nr 40

str. 3

Dodatkowe zajęcia edukacyjne	
30	
31	
32	
<b>Inne zajęcia</b>	
33	
34	
35	
36	<b>Szczególne osiągnięcia</b>
37	<b>Informacja o orzeczeniu o potrzebie kształcenia specjalnego</b>
38	Liczba opuszczonych godzin ogółem w tym nieusprawiedliwionych
39	1. Informacja o egzaminach: 1) poprawkowych; 2) klasyfikacyjnych. 2. Informacja o sprawdzenie wiadomości i umiejętności (zajęcia edukacyjne, ocena, data).
40	Data uchwały rady pedagogicznej: 1) promowany (z wyróżnieniem); 2) niepromowany; 3) ukończył szkołę (z wyróżnieniem); 4) nie ukończył szkoły.
41	Informacja o egzaminie zawodowym lub egzaminie czeladniczym
42	Data i podpis nauczyciela wypełniającego arkusz ocen

str. 4

Nr 40

Lp.	Rok szkolny				
	Klasa (słownie)				
	Numer kolejny w dzienniku lekcyjnym				
		Wyniki klasyfikacji .....	Wyniki klasyfikacji .....	Wyniki klasyfikacji .....	Wyniki klasyfikacji .....
1	Zachowanie				
2	Religia / etyka				
	<b>Obowiązkowe zajęcia edukacyjne</b>				
3					
4					
5					
6					
7					
8					
9					
10					
11					
12					
13					
14					
15					
16					
17					
18					
19					
20					
21					
22					
23					
24					
25					
26					
27					
28					
29					



Nr 40

str. 5

Dodatkowe zajęcia edukacyjne					
30					
31					
32					
<b>Inne zajęcia</b>					
33					
34					
35					
36	<b>Szczególne osiągnięcia</b>				
37	<b>Informacja o orzeczeniu o potrzebie kształcenia specjalnego</b>				
38	Liczba opuszczonych godzin ogółem w tym nieusprawiedliwionych				
39	1. Informacja o egzaminach: 1) poprawkowych; 2) klasyfikacyjnych. 2. Informacja o sprawdzianie wiadomości i umiejętności (zajęcia edukacyjne, ocena, data).				
40	Data uchwały rady pedagogicznej: 1) promowany (z wyróżnieniem); 2) niepromowany; 3) ukończył szkołę (z wyróżnieniem); 4) nie ukończył szkoły.				
41	Informacja o egzaminie zawodowym lub egzaminie czeladniczym				
42	Data i podpis nauczyciela wypełniającego arkusz ocen				



Nr 41

str. 1

.....  
pieczęć podłużna szkoły**ARKUSZ OCEN SŁUCHACZA  
BRANŻOWEJ SZKOŁY II STOPNIA**

Szkola jest wpisana do ewidencji szkół niepublicznych prowadzonej przez

.....  
nazwa szkoły.....  
pod numerem ..........  
*wypełnia szkoła niepubliczna*.....  
imię (imiona) i nazwiskoUrodzon..... dnia ..... r. w .....  
numer PESEL .....

--	--	--	--	--	--	--	--	--	--	--	--	--	--	--	--	--	--	--	--

Przyjęt..... w roku szkolnym ...../..... na semestr .....

w zawodzie .....

Wpisan..... do książki słuchaczy pod numerem .....

Adres zamieszkania słuchacza .....

Imiona i nazwiska rodziców i adresy ich zamieszkania (dotyczy słuchaczy niepełnoletnich) .....

.....  
pieczętka i podpis dyrektora szkoły

Informacja o indywidualnym programie lub toku nauki .....

Informacja o przedłużeniu okresu nauki .....

Informacja o innowacjach lub eksperymentach .....

Dokonano sprostowania indeksu.....  
data i podpis dyrektora szkoły

Wydano świadectwo ukończenia szkoły .....

data i podpis nauczyciela

Wydano duplikat świadectwa .....

data, tożsamość osoby odbierającej duplikat i oznaczenie dokumentu tożsamości oraz podpis dyrektora szkoły

Sporządzono kopię arkusza ocen .....

data i podpis dyrektora szkoły

Data i przyczyna opuszczenia szkoły .....

data i podpis dyrektora szkoły

Skala ocen z zajęć edukacyjnych:  
celujący, bardzo dobry, dobry, dostateczny, dopuszczający, niedostateczny.**MEiN-I/41/2**

Lp.	Rok szkolny	Wyniki klasyfikacji .....					
	Semestr (słownie)						
	Numer kolejny w dzienniku lekcyjnym						
	<b>Obowiązkowe zajęcia edukacyjne</b>	Ocena z egzaminu w formie pisemnej/ w formie zadania praktycznego	Ocena z egzaminu w formie ustnej	<b>Ocena semestralna</b>	Ocena z egzaminu w formie pisemnej/ w formie zadania praktycznego	Ocena z egzaminu w formie ustnej	<b>Ocena semestralna</b>
1							
2							
3							
4							
5							
6							
7							
8							
9							
10							
11							
12							
13							
14							
15							
16							
17							
18							
19							
20							
21							
22							
<b>Dodatkowe zajęcia edukacyjne</b>							
23							
24							
25							
<b>Inne zajęcia</b>							
26							
27							
28							
29	<b>Szczególne osiągnięcia</b>						
30	Liczba opuszczonych godzin						
31	1. Informacja o egzaminach: 1) poprawkowych; 2) klasyfikacyjnych. 2. Informacja o sprawdzianie wiadomości i umiejętności (zajęcia edukacyjne, ocena, data).						
32	Data uchwały rady pedagogicznej: 1) promowany; 2) niepromowany; 3) ukończył szkołę; 4) nie ukończył szkoły.						
33	Informacja o egzaminie zawodowym						
34	Data i podpis nauczyciela wypełniającego arkusz ocen						

Lp.	Rok szkolny	Wyniki klasyfikacji .....					
	Semestr (słownie)						
	Numer kolejny w dzienniku lekcyjnym						
	<b>Obowiązkowe zajęcia edukacyjne</b>	Ocena z egzaminu w formie pisemnej/ w formie zadania praktycznego	Ocena z egzaminu w formie ustnej	<b>Ocena semestralna</b>	Ocena z egzaminu w formie pisemnej/ w formie zadania praktycznego	Ocena z egzaminu w formie ustnej	<b>Ocena semestralna</b>
1							
2							
3							
4							
5							
6							
7							
8							
9							
10							
11							
12							
13							
14							
15							
16							
17							
18							
19							
20							
21							
22							
<b>Dodatkowe zajęcia edukacyjne</b>							
23							
24							
25							
<b>Inne zajęcia</b>							
26							
27							
28							
29	<b>Szczególne osiągnięcia</b>						
30	Liczba opuszczonych godzin						
31	1. Informacja o egzaminach: 1) poprawkowych; 2) klasyfikacyjnych. 2. Informacja o sprawdzianie wiadomości i umiejętności (zajęcia edukacyjne, ocena, data).						
32	Data uchwały rady pedagogicznej: 1) promowany; 2) niepromowany; 3) ukończył szkołę; 4) nie ukończył szkoły.						
33	Informacja o egzaminie zawodowym						
34	Data i podpis nauczyciela wypełniającego arkusz ocen						

Lp.	Rok szkolny	Wyniki klasyfikacji .....					
	Semestr (słownie)						
	Numer kolejny w dzienniku lekcyjnym						
	<b>Obowiązkowe zajęcia edukacyjne</b>	Ocena z egzaminu w formie pisemnej/ w formie zadania praktycznego	Ocena z egzaminu w formie ustnej	<b>Ocena semestralna</b>	Ocena z egzaminu w formie pisemnej/ w formie zadania praktycznego	Ocena z egzaminu w formie ustnej	<b>Ocena semestralna</b>
1							
2							
3							
4							
5							
6							
7							
8							
9							
10							
11							
12							
13							
14							
15							
16							
17							
18							
19							
20							
21							
22							
<b>Dodatkowe zajęcia edukacyjne</b>							
23							
24							
25							
<b>Inne zajęcia</b>							
26							
27							
28							
29	<b>Szczególne osiągnięcia</b>						
30	Liczba opuszczonych godzin						
31	1. Informacja o egzaminach: 1) poprawkowych; 2) klasyfikacyjnych. 2. Informacja o sprawdzianie wiadomości i umiejętności (zajęcia edukacyjne, ocena, data).						
32	Data uchwały rady pedagogicznej: 1) promowany; 2) niepromowany; 3) ukończył szkołę; 4) nie ukończył szkoły.						
33	Informacja o egzaminie zawodowym						
34	Data i podpis nauczyciela wypełniającego arkusz ocen						

Lp.	Rok szkolny	<b>Wyniki klasyfikacji .....</b>
	Semestr (słownie)	
	Numer kolejny w dzienniku lekcyjnym	
	<b>Obowiązkowe zajęcia edukacyjne</b>	<b>Ocena końcowa</b>
1		
2		
3		
4		
5		
6		
7		
8		
9		
10		
11		
12		
13		
14		
15		
16		
17		
18		
19		
20		
21		
22		
<b>Dodatkowe zajęcia edukacyjne</b>		
23		
24		
25		
<b>Inne zajęcia</b>		
26		
27		
28		
29	<b>Szczególne osiągnięcia</b>	
30	Liczba opuszczonych godzin	
31	1. Informacja o egzaminach: 1) poprawkowych; 2) klasyfikacyjnych. 2. Informacja o sprawdzianie wiadomości i umiejętności (zajęcia edukacyjne, ocena, data).	
32	Data uchwały rady pedagogicznej: 1) promowany; 2) niepromowany; 3) ukończył szkołę; 4) nie ukończył szkoły.	
33	Informacja o egzaminie zawodowym	
34	Data i podpis nauczyciela wypełniającego arkusz ocen	





Nr 42

str. 1

.....  
pieczęć podłużna szkoły**ARKUSZ OCEN  
SŁUCHACZA  
SZKOŁY POLICEALNEJ**

Szkola jest wpisana do ewidencji szkół niepublicznych prowadzonej przez

.....  
nazwa szkoły.....  
pod numerem ..........  
*wypełnia szkoła niepubliczna*.....  
imię (imiona) i nazwisko

Urodzon..... dnia .....

numer PESEL .....

--	--	--	--	--	--	--	--	--	--	--	--	--	--	--	--	--	--	--	--	--

Przyjęt..... w roku szkolnym ..... / ..... na semestr .....

w zawodzie .....

Wpisan ..... do książki słuchaczy pod numerem .....

Adres zamieszkania słuchacza .....

Imiona i nazwiska rodziców i adresy ich zamieszkania (dotyczy słuchaczy niepełnoletnich) .....

.....  
pieczętka i podpis dyrektora szkoły

Informacja o indywidualnym programie lub toku nauki .....

Informacja o innowacjach lub eksperymentach .....

Dokonano sprostowania indeksu .....

.....  
data i podpis dyrektora szkoły

Wydano świadectwo ukończenia szkoły .....

.....  
data i podpis nauczyciela

Wydano duplikat świadectwa .....

.....  
data, tożsamość osoby odbierającej duplikat i oznaczenie dokumentu tożsamości oraz podpis dyrektora szkoły

Sporządzono kopię arkusza ocen .....

.....  
data i podpis dyrektora szkoły

Data i przyczyna opuszczenia szkoły .....

.....  
data i podpis dyrektora szkoły

Skala ocen z zajęć edukacyjnych:

celujący, bardzo dobry, dobry, dostateczny, dopuszczający, niedostateczny.

MEiN-I/42/2

Nr 42

str. 2

Lp.	Rok szkolny	Wyniki klasyfikacji .....					
	Semestr (słownie)						
	Numer kolejny w dzienniku lekcyjnym						
	<b>Obowiązkowe zajęcia edukacyjne</b>	Ocena z egzaminu w formie pisemnej/ w formie zadania praktycznego	Ocena z egzaminu w formie ustnej	Ocena semestralna	Ocena z egzaminu w formie pisemnej/ w formie zadania praktycznego	Ocena z egzaminu w formie ustnej	Ocena semestralna
1							
2							
3							
4							
5							
6							
7							
8							
9							
10							
11							
12							
13							
14							
15							
16							
17							
18							
19							
20							
21							
22							
23							
24							
25							
<b>Dodatkowe zajęcia edukacyjne</b>							
26							
27							
28							
29	<b>Szczególne osiągnięcia</b>						
30	Liczba opuszczonych godzin						
31	1. Informacja o egzaminach: 1) poprawkowych; 2) klasyfikacyjnych. 2. Informacja o sprawdzianie wiadomości i umiejętności (zajęcia edukacyjne, ocena, data).						
32	Data uchwały rady pedagogicznej: 1) promowany; 2) niepromowany; 3) ukończył szkołę; 4) nie ukończył szkoły.						
33	Informacja o egzaminie zawodowym						
34	Informacja o egzaminie zawodowym						
35	Data i podpis nauczyciela wypełniającego arkusz ocen						

Nr 42

str. 3

Lp.	Rok szkolny	Wyniki klasyfikacji .....					
	Semestr (słownie)						
	Numer kolejny w dzienniku lekcyjnym						
	<b>Obowiązkowe zajęcia edukacyjne</b>	Ocena z egzaminu w formie pisemnej/ w formie zadania praktycznego	Ocena z egzaminu w formie ustnej	<b>Ocena semestralna</b>	Ocena z egzaminu w formie pisemnej/ w formie zadania praktycznego	Ocena z egzaminu w formie ustnej	<b>Ocena semestralna</b>
1							
2							
3							
4							
5							
6							
7							
8							
9							
10							
11							
12							
13							
14							
15							
16							
17							
18							
19							
20							
21							
22							
23							
24							
25							
<b>Dodatkowe zajęcia edukacyjne</b>							
26							
27							
28							
29	<b>Szczególne osiągnięcia</b>						
30	Liczba opuszczonych godzin						
31	1. Informacja o egzaminach: 1) poprawkowych; 2) klasyfikacyjnych. 2. Informacja o sprawdzianie wiadomości i umiejętności (zajęcia edukacyjne, ocena, data).						
32	Data uchwały rady pedagogicznej: 1) promowany; 2) niepromowany; 3) ukończył szkołę; 4) nie ukończył szkoły.						
33	Informacja o egzaminie zawodowym						
34	Informacja o egzaminie zawodowym						
35	Data i podpis nauczyciela wypełniającego arkusz ocen						

Nr 42

str. 4

Lp.	Rok szkolny	Wyniki klasyfikacji .....					
	Semestr (słownie)						
	Numer kolejny w dzienniku lekcyjnym						
	<b>Obowiązkowe zajęcia edukacyjne</b>	Ocena z egzaminu w formie pisemnej/ w formie zadania praktycznego	Ocena z egzaminu w formie ustnej	<b>Ocena semestralna</b>	Ocena z egzaminu w formie pisemnej/ w formie zadania praktycznego	Ocena z egzaminu w formie ustnej	<b>Ocena semestralna</b>
1							
2							
3							
4							
5							
6							
7							
8							
9							
10							
11							
12							
13							
14							
15							
16							
17							
18							
19							
20							
21							
22							
23							
24							
25							
<b>Dodatkowe zajęcia edukacyjne</b>							
26							
27							
28							
29	<b>Szczególne osiągnięcia</b>						
30	Liczba opuszczonych godzin						
31	1. Informacja o egzaminach: 1) poprawkowych; 2) klasyfikacyjnych. 2. Informacja o sprawdzianie wiadomości i umiejętności (zajęcia edukacyjne, ocena, data).						
32	Data uchwały rady pedagogicznej: 1) promowany; 2) niepromowany; 3) ukończył szkołę; 4) nie ukończył szkoły.						
33	Informacja o egzaminie zawodowym						
34	Informacja o egzaminie zawodowym						
35	Data i podpis nauczyciela wypełniającego arkusz ocen						

Nr 42

str. 5

Lp.	Rok szkolny	Wyniki klasyfikacji .....					
	Semestr (słownie)						
	Numer kolejny w dzienniku lekcyjnym						
	<b>Obowiązkowe zajęcia edukacyjne</b>	Ocena z egzaminu w formie pisemnej/ w formie zadania praktycznego	Ocena z egzaminu w formie ustnej	<b>Ocena semestralna</b>	Ocena z egzaminu w formie pisemnej/ w formie zadania praktycznego	Ocena z egzaminu w formie ustnej	<b>Ocena semestralna</b>
1							
2							
3							
4							
5							
6							
7							
8							
9							
10							
11							
12							
13							
14							
15							
16							
17							
18							
19							
20							
21							
22							
23							
24							
25							
<b>Dodatkowe zajęcia edukacyjne</b>							
26							
27							
28							
29	<b>Szczególne osiągnięcia</b>						
30	Liczba opuszczonych godzin						
31	1. Informacja o egzaminach: 1) poprawkowych; 2) klasyfikacyjnych. 2. Informacja o sprawdzianie wiadomości i umiejętności (zajęcia edukacyjne, ocena, data).						
32	Data uchwały rady pedagogicznej: 1) promowany; 2) niepromowany; 3) ukończył szkołę; 4) nie ukończył szkoły.						
33	Informacja o egzaminie zawodowym						
34	Informacja o egzaminie zawodowym						
35	Data i podpis nauczyciela wypełniającego arkusz ocen						

L.p.	Rok szkolny	Wyniki klasyfikacji .....
	Semestr (słownie)	
	Numer kolejny w dzienniku lekcyjnym	
	Obowiązkowe zajęcia edukacyjne	Ocena końcowa
1		
2		
3		
4		
5		
6		
7		
8		
9		
10		
11		
12		
13		
14		
15		
16		
17		
18		
19		
20		
21		
22		
23		
24		
25		
<b>Dodatkowe zajęcia edukacyjne</b>		
26		
27		
28		
29	<b>Szczególne osiągnięcia</b>	
30	Liczba opuszczonych godzin	
31	1. Informacja o egzaminach: 1) poprawkowych; 2) klasyfikacyjnych. 2. Informacja o sprawdzianie wiadomości i umiejętności (zajęcia edukacyjne, ocena, data).	
32	Data uchwały rady pedagogicznej: 1) promowany; 2) niepromowany; 3) ukończył szkołę; 4) nie ukończył szkoły.	
33	Informacja o egzaminie zawodowym	
34	Informacja o egzaminie zawodowym	
35	Data i podpis nauczyciela wypełniającego arkusz ocen	







Nr 43

str. 2

Lp.	Rok szkolny	Wyniki klasyfikacji .....					
	Semestr (słownie)						
	Numer kolejny w dzienniku lekcyjnym						
	<b>Obowiązkowe zajęcia edukacyjne</b>	Ocena z egzaminu w formie pisemnej/ w formie zadania praktycznego	Ocena z egzaminu w formie ustnej	<b>Ocena semestralna</b>	Ocena z egzaminu w formie pisemnej/ w formie zadania praktycznego	Ocena z egzaminu w formie ustnej	<b>Ocena semestralna</b>
1							
2							
3							
4							
5							
6							
7							
8							
9							
10							
11							
12							
13							
14							
15							
16							
17							
18							
19							
20							
	<b>przedmioty uzupełniające:</b>						
21							
22							
23							
	<b>Dodatkowe zajęcia edukacyjne</b>						
24							
25							
26							
27	<b>Szczególne osiągnięcia</b>						
28	Liczba opuszczonych godzin						
29	1. Informacja o egzaminach: 1) poprawkowych; 2) klasyfikacyjnych. 2. Informacja o sprawdzianie wiadomości i umiejętności (zajęcia edukacyjne, ocena, data)						
30	Data uchwały rady pedagogicznej: 1) promowany; 2) niepromowany; 3) ukończył szkołę; 4) nie ukończył szkoły.						
31	Data i podpis nauczyciela wypełniającego arkusz ocen						

Nr 43

str. 3

Lp.	Rok szkolny	Wyniki klasyfikacji .....					
	Semestr (słownie)						
	Numer kolejny w dzienniku lekcyjnym						
	<b>Obowiązkowe zajęcia edukacyjne</b>	Ocena z egzaminu w formie pisemnej/ w formie zadania praktycznego	Ocena z egzaminu w formie ustnej	<b>Ocena semestralna</b>	Ocena z egzaminu w formie pisemnej/ w formie zadania praktycznego	Ocena z egzaminu w formie ustnej	<b>Ocena semestralna</b>
1							
2							
3							
4							
5							
6							
7							
8							
9							
10							
11							
12							
13							
14							
15							
16							
17							
18							
19							
20							
	<b>przedmioty uzupełniające:</b>						
21							
22							
23							
	<b>Dodatkowe zajęcia edukacyjne</b>						
24							
25							
26							
27	<b>Szczególne osiągnięcia</b>						
28	Liczba opuszczonych godzin						
29	1. Informacja o egzaminach: 1) poprawkowych; 2) klasyfikacyjnych. 2. Informacja o sprawdzianie wiadomości i umiejętności (zajęcia edukacyjne, ocena, data).						
30	Data uchwały rady pedagogicznej: 1) promowany; 2) niepromowany; 3) ukończył szkołę; 4) nie ukończył szkoły.						
31	Data i podpis nauczyciela wypełniającego arkusz ocen						

Lp.	Rok szkolny	Wyniki klasyfikacji .....					
	Semestr (słownie)						
	Numer kolejny w dzienniku lekcyjnym						
	<b>Obowiązkowe zajęcia edukacyjne</b>	Ocena z egzaminu w formie pisemnej/ w formie zadania praktycznego	Ocena z egzaminu w formie ustnej	<b>Ocena semestralna</b>	Ocena z egzaminu w formie pisemnej/ w formie zadania praktycznego	Ocena z egzaminu w formie ustnej	<b>Ocena semestralna</b>
1							
2							
3							
4							
5							
6							
7							
8							
9							
10							
11							
12							
13							
14							
15							
16							
17							
18							
19							
20							
	<b>przedmioty uzupełniające:</b>						
21							
22							
23							
	<b>Dodatkowe zajęcia edukacyjne</b>						
24							
25							
26							
27	<b>Szczególne osiągnięcia</b>						
28	Liczba opuszczonych godzin						
29	1. Informacja o egzaminach: 1) poprawkowych; 2) klasyfikacyjnych. 2. Informacja o sprawdzianie wiadomości i umiejętności (zajęcia edukacyjne, ocena, data).						
30	Data uchwały rady pedagogicznej: 1) promowany; 2) niepromowany; 3) ukończył szkołę; 4) nie ukończył szkoły.						
31	Data i podpis nauczyciela wypełniającego arkusz ocen						

Lp.	Rok szkolny	Wyniki klasyfikacji .....					
	Semestr (słownie)						
	Numer kolejny w dzienniku lekcyjnym						
	<b>Obowiązkowe zajęcia edukacyjne</b>	Ocena z egzaminu w formie pisemnej/ w formie zadania praktycznego	Ocena z egzaminu w formie ustnej	<b>Ocena semestralna</b>	Ocena z egzaminu w formie pisemnej/ w formie zadania praktycznego	Ocena z egzaminu w formie ustnej	<b>Ocena semestralna</b>
1							
2							
3							
4							
5							
6							
7							
8							
9							
10							
11							
12							
13							
14							
15							
16							
17							
18							
19							
20							
<b>przedmioty uzupełniające:</b>							
21							
22							
23							
<b>Dodatkowe zajęcia edukacyjne</b>							
24							
25							
26							
27	<b>Szczególne osiągnięcia</b>						
28	Liczba opuszczonych godzin						
29	1. Informacja o egzaminach: 1) poprawkowych; 2) klasyfikacyjnych. 2. Informacja o sprawdzianie wiadomości i umiejętności (zajęcia edukacyjne, ocena, data).						
30	Data uchwały rady pedagogicznej: 1) promowany; 2) niepromowany; 3) ukończył szkołę; 4) nie ukończył szkoły.						
31	Data i podpis nauczyciela wypełniającego arkusz ocen						

Nr 43

str. 6

Lp.	Rok szkolny	Wyniki klasyfikacji .....					
	Semestr (słownie)						
	Numer kolejny w dzienniku lekcyjnym						
	<b>Obowiązkowe zajęcia edukacyjne</b>	Ocena z egzaminu w formie pisemnej/ w formie zadania praktycznego	Ocena z egzaminu w formie ustnej	<b>Ocena semestralna</b>	Ocena z egzaminu w formie pisemnej/ w formie zadania praktycznego	Ocena z egzaminu w formie ustnej	<b>Ocena semestralna</b>
1							
2							
3							
4							
5							
6							
7							
8							
9							
10							
11							
12							
13							
14							
15							
16							
17							
18							
19							
20							
<b>przedmioty uzupełniające:</b>							
21							
22							
23							
<b>Dodatkowe zajęcia edukacyjne</b>							
24							
25							
26							
27	<b>Szczególne osiągnięcia</b>						
28	Liczba opuszczonych godzin						
29	1. Informacja o egzaminach: 1) poprawkowych; 2) klasyfikacyjnych. 2. Informacja o sprawdzianie wiadomości i umiejętności (zajęcia edukacyjne, ocena, data).						
30	Data uchwały rady pedagogicznej: 1) promowany; 2) niepromowany; 3) ukończył szkołę; 4) nie ukończył szkoły.						
31	Data i podpis nauczyciela wypełniającego arkusz ocen						

Lp.	Rok szkolny	Wyniki klasyfikacji .....
	Semestr (słownie)	
	Numer kolejny w dzienniku lekcyjnym	
	Obowiązkowe zajęcia edukacyjne	Ocena końcowa
1		
2		
3		
4		
5		
6		
7		
8		
9		
10		
11		
12		
13		
14		
15		
16		
17		
18		
19		
20		
<b>przedmioty uzupełniające:</b>		
21		
22		
23		
<b>Dodatkowe zajęcia edukacyjne</b>		
24		
25		
26		
27	<b>Szczególne osiągnięcia</b>	
28	Liczba opuszczonych godzin	
29	1. Informacja o egzaminach: 1) poprawkowych; 2) klasyfikacyjnych. 2. Informacja o sprawdzianie wiadomości i umiejętności (zajęcia edukacyjne, ocena, data).	
30	Data uchwały rady pedagogicznej: 1) promowany; 2) niepromowany; 3) ukończył szkołę; 4) nie ukończył szkoły.	
31	Wynik egzaminu ósmoklasisty	
32	Data i podpis nauczyciela wypełniającego arkusz ocen	

## 2. Arkusze ocen wypełniane w postaci elektronicznej

Nr 44

str. 1

.....  
pieczęć podłużna szkoły**ARKUSZ OCEN UCZNIĄ  
SZKOŁY PODSTAWOWEJ**

Szkola jest wpisana do ewidencji szkół niepublicznych prowadzonej przez

.....  
.....  
.....  
pod numerem.....*wypełnia szkoła niepubliczna*.....  
nazwa szkoły.....  
imię (imiona) i nazwiskoUrodzon..... dnia ..... r. W .....  
numer PESEL .....

--	--	--	--	--	--	--	--	--	--	--	--	--	--	--	--	--	--	--	--

Przyjęt... w roku szkolnym ...../.....do klasy ..... Wpisan..... do księgi uczniów pod numerem .....

Adres zamieszkania ucznia .....

Imiona i nazwiska rodziców i adresy ich zamieszkania .....

.....  
pieczętka i podpis dyrektora szkoły

Informacja o indywidualnym programie lub toku nauki .....

Informacja o przedłużeniu okresu nauki .....

Informacja o spełnianiu obowiązku szkolnego poza szkołą .....

Informacja o innowacjach lub eksperymentach .....

Dokonano sprostowania świadectwa szkolnego promocyjnego .....

data i podpis dyrektora szkoły

Wydano świadectwo ukończenia szkoły .....

data i podpis nauczyciela

Wydano duplikat świadectwa .....

data, tożsamość osoby odbierającej duplikat i oznaczenie dokumentu tożsamości oraz podpis dyrektora szkoły

Sporządzono kopię arkusza ocen .....

data i podpis dyrektora szkoły

Data i przyczyna opuszczenia szkoły .....

data i podpis dyrektora szkoły

Skala ocen: klasy I-III:

- 1) zachowanie, zajęcia edukacyjne: ocena opisowa;
- 2) religia / etyka: celujący, bardzo dobry, dobry, dostateczny, dopuszczający, niedostateczny.

klasy IV-VIII:

- 1) zachowanie: wzorowe, bardzo dobre, dobre, poprawne, nieodpowiednie, naganne;
- 2) zajęcia edukacyjne, religia / etyka: celujący, bardzo dobry, dobry, dostateczny, dopuszczający, niedostateczny.

**MEiN-I/44/1**

Nr 44

str. ...

Lp.	Rok szkolny	
	Klasa (słownie)	
	Numer kolejny w dzienniku lekcyjnym	
	<b>Wyniki klasyfikacji .....</b>	
1	Zachowanie	
2	Religia / etyka	
3	<b>Edukacja wczesnoszkolna</b>	
4	<b>Dodatkowe zajęcia edukacyjne</b>	
5	<b>Inne zajęcia</b>	
6	<b>Szczególne osiągnięcia</b>	
7	<b>Informacja o orzeczeniu o potrzebie kształcenia specjalnego</b>	
8	Liczba opuszczonych godzin ogółem w tym nieusprawiedliwionych	
9	Data uchwały rady pedagogicznej: 1) promowany; 2) niepromowany.	
10	Data i podpis nauczyciela wypełniającego arkusz ocen	



Nr 44

str. ...

Lp.	Rok szkolny	
	Klasa (słownie)	
	Numer kolejny w dzienniku lekcyjnym	
		<b>Wyniki klasyfikacji .....</b>
1	Zachowanie	
2	Religia / etyka	
<b>Obowiązkowe zajęcia edukacyjne</b>		
3		
4		
5		
6		
7		
8		
9		
10		
11		
12		
13		
14		
15		
16		
17		
18		
19		
20		
21		
<b>Dodatkowe zajęcia edukacyjne</b>		
22		
23		
24		
<b>Inne zajęcia</b>		
25		
26		
27		
28	<b>Szczególne osiągnięcia</b>	
29	<b>Informacja o orzeczeniu o potrzebie kształcenia specjalnego</b>	
30	Liczba opuszczonych godzin ogółem	
	w tym nieusprawiedliwionych	
31	1. Informacja o egzaminach: 1) poprawkowych; 2) klasyfikacyjnych. 2. Informacja o sprawdzianie wiadomości i umiejętności (zajęcia edukacyjne, ocena, data).	
32	Data uchwały rady pedagogicznej: 1) promowany (z wyróżnieniem); 2) niepromowany; 3) ukończył szkołę (z wyróżnieniem); 4) nie ukończył szkoły.	
33	Data i podpis nauczyciela wypełniającego arkusz ocen	

Nr 45

str. 1

.....  
pieczęć podłużna szkoły

**ARKUSZ OCEN UCZNI  
SZKOŁY REALIZUJĄCEJ PROGRAM  
NAUCZANIA UWZGLĘDNIAJĄCY  
RAMY PROGRAMOWE KSZTAŁCENIA  
UZUPEŁNIAJĄCEGO DLA SZKÓŁ  
POLSKICH W ZAKRESIE SZKOŁY  
PODSTAWOWEJ ORAZ PLAN  
NAUCZANIA UZUPEŁNIAJĄCEGO W  
ZAKRESIE SZKOŁY PODSTAWOWEJ**

.....  
nazwa szkoły

.....  
imię (imiona) i nazwisko

Urodzon..... dnia ..... r. w .....  
numer PESEL .....

--	--	--	--	--	--	--	--	--	--	--	--	--	--	--	--	--	--

Przyjęt... w roku szkolnym ...../..... do klasy ..... Wpisan..... do księgi uczniów pod numerem .....

Adres zamieszkania ucznia .....

Imiona i nazwiska rodziców i adresy ich zamieszkania .....

.....  
pieczętka i podpis dyrektora szkoły

Dokonano sprostowania świadectwa szkolnego promocyjnego .....

.....  
data i podpis dyrektora szkoły

Wydano świadectwo ukończenia szkoły .....

.....  
data i podpis nauczyciela

Wydano duplikat świadectwa .....

.....  
data, tożsamość osoby odbierającej duplikat i oznaczenie dokumentu tożsamości oraz podpis dyrektora szkoły

Sporządzono kopię arkusza ocen .....

.....  
data i podpis dyrektora szkoły

Data i przyczyna opuszczenia szkoły .....

.....  
data i podpis dyrektora szkoły

Skala ocen: klasy I–III:

1) zajęcia edukacyjne: ocena opisowa.  
klasy IV–VIII:

1) zajęcia edukacyjne: celujący, bardzo dobry, dobry, dostateczny, dopuszczający, niedostateczny.

Lp.	Rok szkolny	
	Klasa (słownie)	
	Numer kolejny w dzienniku lekcyjnym	
<b>Wyniki klasyfikacji .....</b>		
1	<b>Edukacja wczesnoszkolna</b>	
2	<b>Dodatkowe zajęcia edukacyjne</b>	
3	<b>Szczególne osiągnięcia</b>	
4	Liczba opuszczonych godzin ogółem	
	w tym nieusprawiedliwionych	
5	Data uchwały rady pedagogicznej: 1) promowany; 2) niepromowany.	
6	Data i podpis nauczyciela wypełniającego arkusz ocen	

Nr 45

str. ...

Lp.	Rok szkolny	
	Klasa (słownie)	
	Numer kolejny w dzienniku lekcyjnym	
		<b>Wyniki klasyfikacji .....</b>
<b>Obowiązkowe zajęcia edukacyjne</b>		
1	Język polski (kompetencje językowe)	
2	Wiedza o Polsce (elementy historii, geografii, kultury)	
3	<b>Dodatkowe zajęcia edukacyjne</b>	
4	<b>Szczególne osiągnięcia</b>	
5	Liczba opuszczonych godzin ogółem	
	w tym nieusprawiedliwionych	
6	1. Informacja o egzaminach: 1) poprawkowych; 2) klasyfikacyjnych. 2. Informacja o sprawdzianie wiadomości i umiejętności (zajęcia edukacyjne, ocena, data).	
7	Data uchwały rady pedagogicznej: 1) promowany; 2) niepromowany; 3) ukończył szkołę; 4) nie ukończył szkoły.	
8	Data i podpis nauczyciela wypełniającego arkusz ocen	

.....  
pieczęć podłużna szkoły

**ARKUSZ OCEN UCZNI  
Z NIEPEŁNOSPRAWNOŚCIĄ  
INTELEKTUALNĄ W STOPNIU  
UMIARKOWANYM LUB ZNACZNYM  
UCZĘSZCZAJĄCEGO DO SZKOŁY  
PODSTAWOWEJ**

Szkoła jest wpisana do ewidencji szkół niepublicznych prowadzonej przez  
.....  
.....  
pod numerem .....  
*wypełnia szkoła niepubliczna*

.....  
nazwa szkoły  
.....  
.....

.....  
imię (imiona) i nazwisko  
Urodzon..... dnia ..... T. W .....

numer PESEL .....

--	--	--	--	--	--	--	--	--	--	--	--	--	--	--	--	--	--	--	--

Przyjęt... w roku szkolnym ...../..... do klasy ..... Wpisan..... do księgi uczniów pod numerem .....

Adres zamieszkania ucznia .....

Imiona i nazwiska rodziców i adresy ich zamieszkania .....

.....  
.....

.....  
pieczętka i podpis dyrektora szkoły

Informacja o indywidualnym programie edukacyjno-terapeutycznym .....

Informacja o przedłużeniu okresu nauki .....

Informacja o spełnianiu obowiązku szkolnego poza szkołą .....

Informacja o innowacjach lub eksperymentach .....

Dokonano sprostowania świadectwa szkolnego promocyjnego .....

Wydano świadectwo ukończenia szkoły .....  
data i podpis dyrektora szkoły

Wydano duplikat świadectwa .....  
data i podpis nauczyciela

data, tożsamość osoby odbierającej duplikat i oznaczenie dokumentu tożsamości oraz podpis dyrektora szkoły

Sporządzono kopię arkusza ocen .....  
data i podpis dyrektora szkoły

Data i przyczyna opuszczenia szkoły .....  
data i podpis dyrektora szkoły

Skala ocen:

- 1) zachowanie, zajęcia edukacyjne: ocena opisowa;
- 2) religia / etyka: celujący, bardzo dobry, dobry, dostateczny, dopuszczający, niedostateczny.

Nr 46

str. ...

Lp.	Rok szkolny	
	Klasa (słownie)	
	Numer kolejny w dzienniku lekcyjnym	
	<b>Wyniki klasyfikacji .....</b>	
1	Zachowanie	
2	Religia / etyka	
	<b>Obowiązkowe zajęcia edukacyjne</b>	
3	Funkcjonowanie osobiste i społeczne	
4	Zajęcia rozwijające komunikowanie się	
5	Zajęcia rozwijające kreatywność	
6	Wychowanie fizyczne	
7	<b>Dodatkowe zajęcia edukacyjne</b>	
8	<b>Inne zajęcia</b>	
9	<b>Szczególne osiągnięcia</b>	
10	Liczba opuszczonych godzin ogółem	
	w tym nieusprawiedliwionych	
11	Data uchwały rady pedagogicznej: 1) promowany; 2) niepromowany; 3) ukończył szkołę; 4) nie ukończył szkoły.	
12	Data i podpis nauczyciela wypełniającego arkusz ocen	

Nr 47

str. 1

**ARKUSZ OCEN UCZNI  
SZKOŁY SPECJALNEJ  
PRZYSPOSABIAJĄCEJ DO PRACY**

.....  
pieczęć podłużna szkoły

Szkoła jest wpisana do ewidencji szkół niepublicznych prowadzonej przez ..... ..... pod numerem ..... <p style="text-align: center;"><i>wypełnia szkoła niepubliczna</i></p>
--

.....  
nazwa szkoły  
.....  
.....

.....  
imię (imiona) i nazwisk

Urodzon..... dnia ..... r. w .....

numer PESEL .....

--	--	--	--	--	--	--	--	--	--	--	--	--	--	--	--	--	--	--	--

Przyjęt... w roku szkolnym ...../..... do klasy ..... Wpisan..... do księgi uczniów pod numerem .....

Adres zamieszkania ucznia .....

Imiona i nazwiska rodziców i adresy ich zamieszkania .....

.....  
pieczętka i podpis dyrektora szkoły

Informacja o indywidualnym programie edukacyjno-terapeutycznym .....

Informacja o przedłużeniu okresu nauki .....

Informacja o innowacjach lub eksperymentach .....

Dokonano sprostowania świadectwa szkolnego promocyjnego .....

Wydano świadectwo ukończenia szkoły .....

data i podpis dyrektora szkoły

Wydano duplikat świadectwa .....

data i podpis nauczyciela

data, tożsamość osoby odbierającej duplikat i oznaczenie dokumentu tożsamości oraz podpis dyrektora szkoły

Sporządzono kopię arkusza ocen .....

data i podpis dyrektora szkoły

Data i przyczyna opuszczenia szkoły .....

data i podpis dyrektora szkoły

Skala ocen:

- 1) zachowanie, zajęcia edukacyjne: ocena opisowa;
- 2) religia / etyka: celujący, bardzo dobry, dobry, dostateczny, dopuszczający, niedostateczny.

**MEiN-I/47/2**

Nr 47

str. ...

Lp.	Rok szkolny	
	Klasa (słownie)	
	Numer kolejny w dzienniku lekcyjnym	
		<b>Wyniki klasyfikacji .....</b>
1	Zachowanie	
2	Religia / etyka	
	<b>Obowiązkowe zajęcia edukacyjne</b>	
3	Funkcjonowanie osobiste i społeczne	
4	Zajęcia rozwijające komunikowanie się	
5	Zajęcia kształtujące kreatywność	
6	Przysposobienie do pracy	
7	Wychowanie fizyczne	
8	<b>Dodatkowe zajęcia edukacyjne</b>	
9	<b>Inne zajęcia</b>	
10	<b>Szczególne osiągnięcia</b>	
11	Liczba opuszczonych godzin ogółem	
	w tym nieusprawiedliwionych	
12	Data uchwały rady pedagogicznej: 1) promowany; 2) niepromowany; 3) ukończył szkołę; 4) nie ukończył szkoły.	
13	Data i podpis nauczyciela wypełniającego arkusz ocen	



str. ...

## ZAJĘCIA PRAKTYCZNE

Rok szkolny	Klasa	Nazwa i adres jednostki organizacyjnej, w której prowadzone są zajęcia praktyczne	Rodzaj zajęć	Liczba godzin	Ocena	Data i podpis osoby wypełniającej arkusz ocen

Nr 47



Nr 48

str. ...

Lp.	Rok szkolny	
	Klasa (słownie)	
	Numer kolejny w dzienniku lekcyjnym	
		<b>Wyniki klasyfikacji .....</b>
1	Zachowanie	
2	Religia / etyka	
<b>Obowiązkowe zajęcia edukacyjne</b>		
3		
4		
5		
6		
7		
8		
9		
10		
11		
12		
13		
14		
15		
16		
17		
18		
19		
20		
21		
22		
<b>przedmioty uzupełniające:</b>		
23		
24		
25		
<b>Dodatkowe zajęcia edukacyjne</b>		
26		
27		
28		
<b>Inne zajęcia</b>		
29		
30		
31		
32	<b>Szczególne osiągnięcia</b>	
33	Liczba opuszczonych godzin ogółem w tym nieusprawiedliwionych	
34	1. Informacja o egzaminach: 1) poprawkowych; 2) klasyfikacyjnych. 2. Informacja o sprawdzianie wiadomości i umiejętności (zajęcia edukacyjne, ocena, data).	
35	Data uchwały rady pedagogicznej: 1) promowany (z wyróżnieniem); 2) niepromowany; 3) ukończył szkołę (z wyróżnieniem); 4) nie ukończył szkoły.	
36	Data i podpis nauczyciela wypełniającego arkusz ocen	

Nr 49

str. 1

.....  
pieczęć podłużna szkoły

**ARKUSZ OCEN UCZNI  
SZKOŁY REALIZUJĄCEJ PROGRAM  
NAUCZANIA UWZGLĘDNIAJĄCY  
RAMY PROGRAMOWE KSZTAŁCENIA  
UZUPEŁNIAJĄCEGO DLA SZKÓŁ  
POLSKICH W ZAKRESIE LICEUM  
OGÓLNOKSZTAŁCĄCEGO ORAZ PLAN  
NAUCZANIA UZUPEŁNIAJĄCEGO W  
ZAKRESIE LICEUM  
OGÓLNOKSZTAŁCĄCEGO**

.....  
nazwa szkoły

.....  
imię (imiona) i nazwisko

Urodzon..... dnia ..... r. W.....  
numer PESEL .....

--	--	--	--	--	--	--	--	--	--	--	--	--	--	--	--	--	--	--	--

Przyjęt... w roku szkolnym ...../..... do klasy ..... Wpisan..... do księgi uczniów pod numerem .....

Adres zamieszkania ucznia .....

Imiona i nazwiska rodziców i adresy ich zamieszkania .....

.....  
pieczętka i podpis dyrektora szkoły

Dokonano sprostowania świadectwa szkolnego promocyjnego .....

Wydano świadectwo ukończenia szkoły .....  
data i podpis dyrektora szkoły

Wydano duplikat świadectwa .....

data, tożsamość osoby odbierającej duplikat i oznaczenie dokumentu tożsamości oraz podpis dyrektora szkoły

Sporządzono kopię arkusza ocen .....

data i podpis dyrektora szkoły

Data i przyczyna opuszczenia szkoły .....

.....  
data i podpis dyrektora szkoły

Skala ocen z zajęć edukacyjnych:

celujący, bardzo dobry, dobry, dostateczny, dopuszczający, niedostateczny.

Lp.	Rok szkolny	
	Klasa (słownie)	
	Numer kolejny w dzienniku lekcyjnym	
		<b>Wyniki klasyfikacji .....</b>
<b>Obowiązkowe zajęcia edukacyjne</b>		
1	Język polski (kompetencje językowe)	
2	Wiedza o Polsce (elementy historii, geografii, kultury)	
3	<b>Dodatkowe zajęcia edukacyjne</b>	
4	<b>Szczególne osiągnięcia</b>	
5	Liczba opuszczonych godzin ogółem	
	w tym nieusprawiedliwionych	
6	1. Informacja o egzaminach: 1) poprawkowych; 2) klasyfikacyjnych. 2. Informacja o sprawdzianie wiadomości i umiejętności (zajęcia edukacyjne, ocena, data).	
7	Data uchwały rady pedagogicznej: 1) promowany; 2) niepromowany; 3) ukończył szkołę; 4) nie ukończył szkoły.	
8	Data i podpis nauczyciela wypełniającego arkusz ocen	



Nr 50

str. ...

Lp.	Rok szkolny	
	Klasa (słownie)	
	Numer kolejny w dzienniku lekcyjnym	
		<b>Wyniki klasyfikacji .....</b>
1	Zachowanie	
2	Religia / etyka	
<b>Obowiązkowe zajęcia edukacyjne</b>		
3		
4		
5		
6		
7		
8		
9		
10		
11		
12		
13		
14		
15		
16		
17		
18		
19		
20		
21		
22		
23		
24		
25		
26		
27		
28		
29		
30		
31		
32		
33		
34		
35		
36		
37		
38		
39		
40		
41		
42		
43		
44		
45		
<b>przedmioty uzupełniające:</b>		
46		
47		
48		
<b>Dodatkowe zajęcia edukacyjne</b>		
49		
50		
51		

Nr 50

str. ...

<b>Inne zajęcia</b>		
52		
53		
54		
55	<b>Szczególne osiągnięcia</b>	
56	Liczba opuszczonych godzin ogółem w tym nieusprawiedliwionych	
57	1. Informacja o egzaminach: 1) poprawkowych; 2) klasyfikacyjnych. 2. Informacja o sprawdzianach wiadomości i umiejętności (zajęcia edukacyjne, ocena, data).	
58	Data uchwały rady pedagogicznej: 1) promowany (z wyróżnieniem); 2) niepromowany; 3) ukończył szkołę (z wyróżnieniem); 4) nie ukończył szkoły.	
59	Informacja o egzaminie zawodowym	
60	Informacja o egzaminie zawodowym	
61	Data i podpis nauczyciela wypełniającego arkusz ocen	





Nr 51

str. 1

.....  
pieczęć podłużna szkoły**ARKUSZ OCEN UCZNI  
BRANŻOWEJ SZKOŁY I STOPNIA**

Szkola jest wpisana do ewidencji szkół niepublicznych prowadzonej przez

.....  
nazwa szkoły.....  
pod numerem ..........  
*wypełnia szkoła niepubliczna*.....  
imię (imiona) i nazwisko

Urodzon..... dnia ..... r. w .....

numer PESEL .....

--	--	--	--	--	--	--	--	--	--	--	--	--	--	--	--	--	--	--	--

Przyjęt..... w roku szkolnym ...../..... do klasy .....

w zawodzie .....

Wpisan..... do książki uczniów pod numerem .....

Adres zamieszkania ucznia .....

Imiona i nazwiska rodziców i adresy ich zamieszkania .....

.....  
pieczętka i podpis dyrektora szkoły

Informacja o indywidualnym programie lub toku nauki .....

Informacja o przedłużeniu okresu nauki .....

Informacja o innowacjach lub eksperymentach .....

Dokonano sprostowania świadectwa szkolnego promocyjnego .....

.....  
data i podpis dyrektora szkoły

Wydano świadectwo ukończenia szkoły .....

.....  
data i podpis nauczyciela

Wydano duplikat świadectwa .....

.....  
data, tożsamość osoby odbierającej duplikat i oznaczenie dokumentu tożsamości oraz podpis dyrektora szkoły

Sporządzono kopię arkusza ocen .....

.....  
data i podpis dyrektora szkoły

Data i przyczyna opuszczenia szkoły .....

.....  
data i podpis dyrektora szkoły

Skala ocen:

- 1) zachowanie: wzorowe, bardzo dobre, dobre, poprawne, nieodpowiednie, naganne;
- 2) zajęcia edukacyjne, religia / etyka: celujący, bardzo dobry, dobry, dostateczny, dopuszczający, niedostateczny.

MEiN-I/51/2

Nr 51

str. ...

Lp.	Rok szkolny	
	Klasa (słownie)	
	Numer kolejny w dzienniku lekcyjnym	
		<b>Wyniki klasyfikacji .....</b>
1	Zachowanie	
2	Religia / etyka	
<b>Obowiązkowe zajęcia edukacyjne</b>		
3		
4		
5		
6		
7		
8		
9		
10		
11		
12		
13		
14		
15		
16		
17		
18		
19		
20		
21		
22		
23		
24		
25		
26		
27		
28		
29		
<b>Dodatkowe zajęcia edukacyjne</b>		
30		
31		
32		
<b>Inne zajęcia</b>		
33		
34		
35		
36	<b>Szczególne osiągnięcia</b>	
37	<b>Informacja o orzeczeniu o potrzebie kształcenia specjalnego</b>	
38	Liczba opuszczonych godzin ogółem w tym nieusprawiedliwionych	
39	1. Informacja o egzaminach: 1) poprawkowych; 2) klasyfikacyjnych. 2. Informacja o sprawdzianie wiadomości i umiejętności (zajęcia edukacyjne, ocena, data).	
40	Data uchwały rady pedagogicznej: 1) promowany (z wyróżnieniem); 2) niepromowany; 3) ukończył szkołę (z wyróżnieniem); 4) nie ukończył szkoły.	
41	Informacja o egzaminie zawodowym lub egzaminie czeladniczym	
42	Data i podpis nauczyciela wypełniającego arkusz ocen	





Nr 52

str. ...

Lp.	Rok szkolny	Wyniki klasyfikacji .....		
	Semestr (słownie)			
	Numer kolejny w dzienniku lekcyjnym			
	<b>Obowiązkowe zajęcia edukacyjne</b>	Ocena z egzaminu w formie pisemnej/ w formie zadania praktycznego	Ocena z egzaminu w formie ustnej	<b>Ocena semestralna</b>
1				
2				
3				
4				
5				
6				
7				
8				
9				
10				
11				
12				
13				
14				
15				
16				
17				
18				
19				
20				
21				
22				
<b>Dodatkowe zajęcia edukacyjne</b>				
23				
24				
25				
<b>Inne zajęcia</b>				
26				
27				
28				
29	<b>Szczególne osiągnięcia</b>			
30	Liczba opuszczonych godzin			
31	1. Informacja o egzaminach: 1) poprawkowych; 2) klasyfikacyjnych. 2. Informacja o sprawdzianie wiadomości i umiejętności (zajęcia edukacyjne, ocena, data).			
32	Data uchwały rady pedagogicznej: 1) promowany; 2) niepromowany; 3) ukończył szkołę; 4) nie ukończył szkoły.			
33	Informacja o egzaminie zawodowym			
34	Data i podpis nauczyciela wypełniającego arkusz ocen			

Nr 52

str. ...

Lp.	Rok szkolny	<b>Wyniki klasyfikacji .....</b>
	Semestr (słownie)	
	Numer kolejny w dzienniku lekcyjnym	
	<b>Obowiązkowe zajęcia edukacyjne</b>	<b>Ocena końcowa</b>
1		
2		
3		
4		
5		
6		
7		
8		
9		
10		
11		
12		
13		
14		
15		
16		
17		
18		
19		
20		
21		
22		
<b>Dodatkowe zajęcia edukacyjne</b>		
23		
24		
25		
<b>Inne zajęcia</b>		
26		
27		
28		
29	<b>Szczególne osiągnięcia</b>	
30	Liczba opuszczonych godzin	
31	1. Informacja o egzaminach: 1) poprawkowych; 2) klasyfikacyjnych. 2. Informacja o sprawdzianie wiadomości i umiejętności (zajęcia edukacyjne, ocena, data).	
32	Data uchwały rady pedagogicznej: 1) promowany; 2) niepromowany; 3) ukończył szkołę; 4) nie ukończył szkoły.	
33	Informacja o egzaminie zawodowym	
34	Data i podpis nauczyciela wypełniającego arkusz ocen	







Nr 53

str. ...

Lp.	Rok szkolny	Wyniki klasyfikacji .....		
	Semestr (słownie)			
	Numer kolejny w dzienniku lekcyjnym			
	<b>Obowiązkowe zajęcia edukacyjne</b>	Ocena z egzaminu w formie pisemnej/ w formie zadania praktycznego	Ocena z egzaminu w formie ustnej	<b>Ocena semestralna</b>
1				
2				
3				
4				
5				
6				
7				
8				
9				
10				
11				
12				
13				
14				
15				
16				
17				
18				
19				
20				
21				
22				
23				
24				
25				
	<b>Dodatkowe zajęcia edukacyjne</b>			
26				
27				
28				
29	<b>Szczególne osiągnięcia</b>			
30	Liczba opuszczonych godzin			
31	1. Informacja o egzaminach: 1) poprawkowych; 2) klasyfikacyjnych. 2. Informacja o sprawdzianach wiadomości i umiejętności (zajęcia edukacyjne, ocena, data).			
32	Data uchwały rady pedagogicznej: 1) promowany; 2) niepromowany; 3) ukończył szkołę; 4) nie ukończył szkoły.			
33	Informacja o egzaminie zawodowym			
34	Informacja o egzaminie zawodowym			
35	Data i podpis nauczyciela wypełniającego arkusz ocen			

Nr 53

str. ...

Lp.	Rok szkolny	Wyniki klasyfikacji .....
	Semestr (słownie)	
	Numer kolejny w dzienniku lekcyjnym	
	<b>Obowiązkowe zajęcia edukacyjne</b>	<b>Ocena końcowa</b>
1		
2		
3		
4		
5		
6		
7		
8		
9		
10		
11		
12		
13		
14		
15		
16		
17		
18		
19		
20		
21		
22		
23		
24		
25		
	<b>Dodatkowe zajęcia edukacyjne</b>	
26		
27		
28		
29	<b>Szczególne osiągnięcia</b>	
30	Liczba opuszczonych godzin	
31	1. Informacja o egzaminach: 1) poprawkowych; 2) klasyfikacyjnych. 2. Informacja o sprawdzianie wiadomości i umiejętności (zajęcia edukacyjne, ocena, data).	
32	Data uchwały rady pedagogicznej: 1) promowany; 2) niepromowany; 3) ukończył szkołę; 4) nie ukończył szkoły.	
33	Informacja o egzaminie zawodowym	
34	Informacja o egzaminie zawodowym	
35	Data i podpis nauczyciela wypełniającego arkusz ocen	





Nr 54

str. ...

Lp.	Rok szkolny	Wyniki klasyfikacji .....		
	Semestr (słownie)			
	Numer kolejny w dzienniku lekcyjnym			
	<b>Obowiązkowe zajęcia edukacyjne</b>	Ocena z egzaminu w formie pisemnej/ w formie zadania praktycznego	Ocena z egzaminu w formie ustnej	Ocena semestralna
1				
2				
3				
4				
5				
6				
7				
8				
9				
10				
11				
12				
13				
14				
15				
16				
17				
18				
19				
20				
<b>przedmioty uzupełniające:</b>				
21				
22				
23				
<b>Dodatkowe zajęcia edukacyjne</b>				
24				
25				
26				
27	<b>Szczególne osiągnięcia</b>			
28	Liczba opuszczonych godzin			
29	1. Informacja o egzaminach: 1) poprawkowych; 2) klasyfikacyjnych. 2. Informacja o sprawdzianie wiadomości i umiejętności (zajęcia edukacyjne, ocena, data).			
30	Data uchwały rady pedagogicznej: 1) promowany; 2) niepromowany; 3) ukończył szkołę; 4) nie ukończył szkoły.			
31	Data i podpis nauczyciela wypełniającego arkusz ocen			

Nr 54

str. ...

Lp.	Rok szkolny	Wyniki klasyfikacji .....
	Semestr (słownie)	
	Numer kolejny w dzienniku lekcyjnym	
	<b>Obowiązkowe zajęcia edukacyjne</b>	
1		
2		
3		
4		
5		
6		
7		
8		
9		
10		
11		
12		
13		
14		
15		
16		
17		
18		
19		
20		
<b>przedmioty uzupełniające:</b>		
21		
22		
23		
<b>Dodatkowe zajęcia edukacyjne</b>		
24		
25		
26		
27	<b>Szczególne osiągnięcia</b>	
28	Liczba opuszczonych godzin	
29	1. Informacja o egzaminach: 1) poprawkowych; 2) klasyfikacyjnych. 2. Informacja o sprawdzianie wiadomości i umiejętności (zajęcia edukacyjne, ocena, data).	
30	Data uchwały rady pedagogicznej: 1) promowany; 2) niepromowany; 3) ukończył szkołę; 4) nie ukończył szkoły.	
31	Wynik egzaminu ósmoklasisty	
32	Data i podpis nauczyciela wypełniającego arkusz ocen	

**III. Świadectwa, certyfikaty, zaświadczenia, aneks do świadectwa dojrzałości, dyplomy, suplementy i świadectwa potwierdzające kwalifikacje w zawodzie wydawane przez okręgowe komisje egzaminacyjne**

Nr 55

**Z A Ś W I A D C Z E N I E**

.....  
imię (imiona) i nazwisko

.....  
data urodzenia

.....  
numer PESEL

przystąpił... do egzaminu ósmoklasisty i uzyskał... następujące wyniki:

**z języka polskiego**

wynik taki sam lub niższy uzyskało .....% zdających

**z matematyki**

wynik taki sam lub niższy uzyskało .....% zdających

**z języka** .....

.....  
nazwa języka

wynik taki sam lub niższy uzyskało .....% zdających

....., dnia ..... r.  
miejsowość

Nr .....

m.p.

.....  
pieczętka i podpis dyrektora  
okręgowej komisji egzaminacyjnej

OKE-II/55/3

0A0000001



Nr 56

### ZAŚWIADCZENIE

o zdaniu egzaminów eksternistycznych z zakresu wymagań określonych w podstawie programowej kształcenia ogólnego dla branżowej szkoły I stopnia

.....  
imię (imiona) i nazwisko

.....  
data urodzenia

.....  
numer PESEL

zdał... egzaminy eksternistyczne z zakresu wymagań określonych w podstawie programowej kształcenia ogólnego dla branżowej szkoły I stopnia przeprowadzone przez Okręgową Komisję Egzaminacyjną w .....  
i uzyskał... następujące oceny:

.....

.....

.....

.....

.....

.....

.....

.....

.....

.....

.....  
miejsowość, dnia ..... r.

*Handwritten signature in red ink, partially obscured by a large red watermark.*

.....  
m.p.

Nr .....

.....  
pieczętka i podpis dyrektora  
okręgowej komisji egzaminacyjnej

Niniejsze zaświadczenie, po spełnieniu warunków, o których mowa w art. 20 ust. 2 pkt 2 ustawy z dnia 14 grudnia 2016 r. – Prawo oświatowe (Dz. U. z 2023 r. poz. 900), potwierdza posiadanie wykształcenia zasadniczego branżowego.

Skala ocen: celujący, bardzo dobry, dobry, dostateczny, dopuszczający, niedostateczny.

OKE-II/56/3

PA0000001

Nr 57

### ZAŚWIADCZENIE

o zdaniu egzaminów eksternistycznych z zakresu wymagań określonych w podstawie programowej kształcenia ogólnego dla branżowej szkoły II stopnia

.....  
imię (imiona) i nazwisko

.....  
data urodzenia

.....  
numer PESEL

zdał... egzaminy eksternistyczne z zakresu wymagań określonych w podstawie programowej kształcenia ogólnego dla branżowej szkoły II stopnia przeprowadzone przez Okręgową Komisję Egzaminacyjną w .....  
i uzyskał... następujące oceny:

.....  
.....  
.....  
.....  
.....  
.....  
.....  
.....  
.....  
.....  
.....

.....  
miejsowość, dnia ..... r.

m.p.

Nr .....

.....  
pieczętka i podpis dyrektora  
okręgowej komisji egzaminacyjnej

Niniejsze zaświadczenie, po spełnieniu warunków, o których mowa w art. 20 ust. 3 pkt 2 ustawy z dnia 14 grudnia 2016 r. – Prawo oświatowe (Dz. U. z 2023 r. poz. 900), potwierdza posiadanie wykształcenia średniego branżowego.

Skala ocen: celujący, bardzo dobry, dobry, dostateczny, dopuszczający, niedostateczny.

OKE-II/57/3

DA0000001

Nr 58



# ŚWIADECTWO UKOŃCZENIA SZKOŁY PODSTAWOWEJ

.....  
imię (imiona) i nazwisko

.....  
data urodzenia

.....  
numer PESEL

ukończył..... szkołę podstawową po zdaniu egzaminów eksternistycznych przeprowadzonych przez Okręgową Komisję Egzaminacyjną w .....  
i uzyskał..... następujące oceny:

.....  
.....  
.....  
.....  
.....  
.....  
.....  
.....  
.....  
.....

....., dnia ..... r.  
miejsowość

Nr .....



Kwalifikacja pełna na poziomie drugim Polskiej Ramy Kwalifikacji i europejskich ram kwalifikacji



.....  
pieczętka i podpis dyrektora okręgowej komisji egzaminacyjnej

Świadectwo jest dokumentem potwierdzającym posiadanie wykształcenia podstawowego.

Skala ocen: celujący, bardzo dobry, dobry, dostateczny, dopuszczający, niedostateczny.

OKE-II/58/3

0A0000001

Nr 59



RZECZPOSPOLITA POLSKA  
ŚWIADECTWO UKOŃCZENIA  
LICEUM OGÓLNOKSZTAŁCĄCEGO

.....  
imię (imiona) i nazwisko

.....  
data urodzenia

.....  
numer PESEL

ukończył..... liceum ogólnokształcące po zdaniu egzaminów eksternistycznych przeprowadzonych przez Okręgową Komisję Egzaminacyjną w .....  
i uzyskał..... następujące oceny:

.....  
.....  
.....  
.....  
.....  
.....  
.....  
.....  
.....  
.....

.....  
miejsowość ..... dnia ..... r.

m.p.

Nr .....

.....  
pieczętka i podpis dyrektora  
okręgowej komisji egzaminacyjnej

Świadectwo jest dokumentem potwierdzającym posiadanie wykształcenia średniego.

Skala ocen: celujący, bardzo dobry, dobry,  
dostateczny, dopuszczający, niedostateczny.

OKE-II/59/3

MA0000001

Nr 60



RZECZPOSPOLITA POLSKA  
ZAŚWIADCZENIE  
O WYNIKACH EGZAMINU MATURALNEGO

.....  
imię (imiona) i nazwisko

.....  
data urodzenia

.....  
numer PESEL

legitymując..... się świadectwem dojrzałości nr ..... wydanym przez

.....  
nazwa szkoły lub kuratora oświaty

przystąpił..... do egzaminu maturalnego i uzyskał..... wyniki:

....., dnia ..... r.  
miejsowość

Nr .....

m.p.

.....  
pieczętka i podpis dyrektora  
okręgowej komisji egzaminacyjnej

Zaświadczenie wraz ze świadectwem dojrzałości jest dokumentem uprawniającym do ubiegania się o przyjęcie na studia pierwszego stopnia lub jednolite studia magisterskie.

OKE-II/60/3

MA0000001

Nr 61



RZECZPOSPOLITA POLSKA  
ŚWIADECTWO DOJRZAŁOŚCI

.....  
imię (imiona) i nazwisko

.....  
data urodzenia

.....  
numer PESEL

zdał..... egzamin maturalny i uzyskał.....

**z przedmiotów obowiązkowych:  
w części ustnej egzaminu:**

język polski .....  
język .....

**w części pisemnej egzaminu na poziomie podstawowym:**

język polski ..... wynik taki sam lub niższy uzyskało .....% zdających  
język ..... wynik taki sam lub niższy uzyskało .....% zdających  
matematyka ..... wynik taki sam lub niższy uzyskało .....% zdających

**z przedmiotów dodatkowych:**

.....  
miejscowosc ..... dnia ..... r.

Nr .....

.....  
pieczętka i podpis dyrektora  
okręgowej komisji egzaminacyjnej

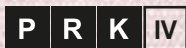

Kwalifikacja pełna na poziomie  
czwartym Polskiej Ramy Kwalifikacji  
i europejskich ram kwalifikacji



Świadectwo jest dokumentem uprawniającym do ubiegania się o przyjęcie na studia pierwszego stopnia lub jednolite  
studia magisterskie.

OKE-II/61/3

MA0000001

Nr 62



RZECZPOSPOLITA POLSKA  
ANEKS DO ŚWIADECTWA DOJRZAŁOŚCI NR .....

.....  
imię (imiona) i nazwisko

.....  
data urodzenia

.....  
numer PESEL

**przystąpił..... ponownie do egzaminu maturalnego  
i uzyskał..... wyniki:**

**WZMÓW**

.....  
miejsowość, dnia ..... r.

Nr .....

m.p.

.....  
pieczętka i podpis dyrektora  
okręgowej komisji egzaminacyjnej

Aneks do świadectwa dojrzałości wraz ze świadectwem dojrzałości jest dokumentem uprawniającym do ubiegania się o przyjęcie na studia pierwszego stopnia lub jednolite studia magisterskie.

OKE-II/62/3

MA0000001

Nr 63



RZECZPOSPOLITA POLSKA

# CERTYFIKAT KWALIFIKACJI ZAWODOWEJ

.....  
imię (imiona) i nazwisko

.....  
data urodzenia

.....  
numer PESEL

**zdał.... egzamin zawodowy w zakresie kwalifikacji**

.....  
symbol i nazwa kwalifikacji

**wyodrębnionej w zawod.....**

.....  
nazwa i symbol cyfrowy zawodu

i uzyskał.... .....% punktów możliwych do uzyskania

.....  
miejsowość, dnia ..... I.

Nr .....

**P R K 2**

Kwalifikacja cząstkowa na poziomie drugim Polskiej Ramy Kwalifikacji i europejskich ram kwalifikacji

m.p.

.....  
pieczętka i podpis dyrektora  
okręgowej komisji egzaminacyjnej

Podstawą zdania egzaminu jest otrzymanie:

- 1) z części pisemnej – co najmniej 50% punktów możliwych do uzyskania;
- 2) z części praktycznej – co najmniej 75% punktów możliwych do uzyskania.

OKE-II/63/3

ZA0000001



Nr 64



**RZECZPOSPOLITA POLSKA**

**CERTYFIKAT  
KWALIFIKACJI ZAWODOWEJ**

.....  
imię (imiona) i nazwisko

.....  
data urodzenia

.....  
numer PESEL

**zdał..... egzamin zawodowy w zakresie kwalifikacji**

.....  
symbol i nazwa kwalifikacji

**wyodrębnionej w zawod.....**

.....  
nazwa i symbol cyfrowy zawodu

i uzyskał.... .....% punktów możliwych do uzyskania

.....  
miejsowość

.....  
dnia ..... r.

Nr .....

m.p.

.....  
pieczętka i podpis dyrektora  
okręgowej komisji egzaminacyjnej

**P R K 3**

Kwalifikacja cząstkowa na poziomie  
trzecim Polskiej Ramy Kwalifikacji  
i europejskich ram kwalifikacji

Podstawą zdania egzaminu jest otrzymanie:

- 1) z części pisemnej – co najmniej 50% punktów możliwych do uzyskania;
- 2) z części praktycznej – co najmniej 75% punktów możliwych do uzyskania.

OKE-II/64/3

ZA0000001

Nr 65



RZECZPOSPOLITA POLSKA

# CERTYFIKAT KWALIFIKACJI ZAWODOWEJ

.....  
imię (imiona) i nazwisko

.....  
data urodzenia

.....  
numer PESEL

**zdał..... egzamin zawodowy w zakresie kwalifikacji**

.....  
symbol i nazwa kwalifikacji

**wyodrębnionej w zawod.....**

.....  
nazwa i symbol cyfrowy zawodu

i uzyskał.... .....% punktów możliwych do uzyskania

.....  
miejscowość

....., dnia .....

..... r.

Nr .....

m.p.

.....  
pieczętka i podpis dyrektora  
okręgowej komisji egzaminacyjnej

**P R K 4**

Kwalifikacja cząstkowa na poziomie  
czwartym Polskiej Ramy Kwalifikacji  
i europejskich ram kwalifikacji

Podstawą zdania egzaminu jest otrzymanie:

- 1) z części pisemnej – co najmniej 50% punktów możliwych do uzyskania;
- 2) z części praktycznej – co najmniej 75% punktów możliwych do uzyskania.

OKE-II/65/3

ZA0000001

Nr 66



RZECZPOSPOLITA POLSKA

# CERTYFIKAT KWALIFIKACJI ZAWODOWEJ

.....  
imię (imiona) i nazwisko

.....  
data urodzenia

.....  
numer PESEL

**zdał.... egzamin zawodowy w zakresie kwalifikacji**

.....  
symbol i nazwa kwalifikacji

**wyodrębnionej w zawod....**

.....  
nazwa i symbol cyfrowy zawodu

i uzyskał.... .....% punktów możliwych do uzyskania

.....  
miejsowość

....., dnia ..... r.

Nr .....

m.p.

.....  
pieczętka i podpis dyrektora  
okręgowej komisji egzaminacyjnej

**PRK 5**

Kwalifikacja cząstkowa na poziomie  
piątym Polskiej Ramy Kwalifikacji  
i europejskich ram kwalifikacji

Podstawą zdania egzaminu jest otrzymanie:

- 1) z części pisemnej – co najmniej 50% punktów możliwych do uzyskania;
- 2) z części praktycznej – co najmniej 75% punktów możliwych do uzyskania.

OKE-II/66/3

ZA0000001

Nr 67



RZECZPOSPOLITA POLSKA

# DYPLOM ZAWODOWY

.....  
imię (imiona) i nazwisko

.....  
data urodzenia

.....  
numer RESEL

**spełnił... warunki uzyskania dyplomu zawodowego  
i posiada kwalifikacje w zawodzie**

.....  
nazwa i symbol cyfrowy zawodu

.....  
miejsowość, dnia ..... r.

Nr .....



Kwalifikacja pełna na poziomie  
drugim Polskiej Ramy Kwalifikacji  
i europejskich ram kwalifikacji



.....  
pieczętka i podpis dyrektora  
okręgowej komisji egzaminacyjnej

OKE-II/67/3

ZA0000001

Nr 68



RZECZPOSPOLITA POLSKA

# DYPLOM ZAWODOWY

.....  
imię (imiona) i nazwisko

.....  
data urodzenia

.....  
numer RESEL

**spełnił... warunki uzyskania dyplomu zawodowego  
i posiada kwalifikacje w zawodzie**

.....  
nazwa i symbol cyfrowy zawodu

.....  
miejsowość, dnia ..... r.

Nr .....



Kwalifikacja pełna na poziomie  
trzecim Polskiej Ramy Kwalifikacji  
i europejskich ram kwalifikacji



.....  
pieczętka i podpis dyrektora  
okręgowej komisji egzaminacyjnej

OKE-II/68/3

ZA0000001

Nr 69



RZECZPOSPOLITA POLSKA

# DYPLOM ZAWODOWY

.....  
imię (imiona) i nazwisko

.....  
data urodzenia

.....  
numer PESEL

**spełnił... warunki uzyskania dyplomu zawodowego  
i posiada kwalifikacje w zawodzie**

.....  
nazwa i symbol cyfrowy zawodu

.....  
miejsowość, dnia ..... r.

Nr .....



Kwalifikacja pełna na poziomie  
czwartym Polskiej Ramy Kwalifikacji  
i europejskich ram kwalifikacji



.....  
pieczętka i podpis dyrektora  
okręgowej komisji egzaminacyjnej

OKE-II/69/3

ZA0000001

Nr 70



RZECZPOSPOLITA POLSKA

# DYPLOM ZAWODOWY

.....  
imię (imiona) i nazwisko

.....  
data urodzenia

.....  
numer PESEL

**spełnił... warunki uzyskania dyplomu zawodowego  
i posiada kwalifikacje w zawodzie**

.....  
nazwa i symbol cyfrowy zawodu

.....  
miejsowość, dnia ..... r.

Nr .....



Kwalifikacja pełna na poziomie  
piątym Polskiej Ramy Kwalifikacji  
i europejskich ram kwalifikacji

.....  
m.p.

.....  
pieczętka i podpis dyrektora  
okręgowej komisji egzaminacyjnej

OKE-II/70/3

ZA0000001

Nr 71



RZECZPOSPOLITA POLSKA

DYPLOM  
POTWIERDZAJĄCY KWALIFIKACJE ZAWODOWE

.....  
imię (imiona) i nazwisko

.....  
data urodzenia

.....  
numer PESEL

otrzymał... świadectw... potwierdzające kwalifikacj... w zawodzie

.....  
i uzyskał...

**z części pisemnej egzaminu:**

**z części praktycznej egzaminu:**

kwalifikacja .....

.....% punktów możliwych do uzyskania

.....% punktów możliwych do uzyskania

**WAW**

....., dnia ..... r.

.....  
miejscowość

Nr .....

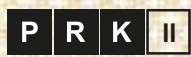

.....  
m.p.

Kwalifikacja pełna na poziomie  
drugim Polskiej Ramy Kwalifikacji  
i europejskich ram kwalifikacji

.....  
pieczętka i podpis dyrektora  
okręgowej komisji egzaminacyjnej

- Podstawą zdania egzaminu jest otrzymanie:
- 1) z części pisemnej – co najmniej 50% punktów możliwych do uzyskania;
  - 2) z części praktycznej – co najmniej 75% punktów możliwych do uzyskania.

OKE-II/71/3

ZA0000001



Nr 72



RZECZPOSPOLITA POLSKA

DYPLOM  
POTWIERDZAJĄCY KWALIFIKACJE ZAWODOWE

.....  
imię (imiona) i nazwisko

.....  
data urodzenia

.....  
numer PESEL

otrzymał... świadectw... potwierdzające kwalifikacj... w zawodzie

i uzyskał...

z części pisemnej egzaminu:

z części praktycznej egzaminu:

kwalifikacja .....

.....% punktów możliwych do uzyskania

.....% punktów możliwych do uzyskania

....., dnia ..... r.  
miejscowość

Nr .....



Kwalifikacja pełna na poziomie  
trzecim Polskiej Ramy Kwalifikacji  
i europejskich ram kwalifikacji

.....  
pieczętka i podpis dyrektora  
okręgowej komisji egzaminacyjnej

Podstawą zdania egzaminu jest otrzymanie:

- 1) z części pisemnej – co najmniej 50% punktów możliwych do uzyskania;
- 2) z części praktycznej – co najmniej 75% punktów możliwych do uzyskania.

OKE-II/72/3

ZA0000001

Nr 73



**RZECZPOSPOLITA POLSKA**

**DYPLOM**  
**POTWIERDZAJĄCY KWALIFIKACJE ZAWODOWE**

.....  
imię (imiona) i nazwisko

.....  
data urodzenia

.....  
numer PESEL

**otrzymał... świadectw... potwierdzające kwalifikacj... w zawodzie**

.....  
i uzyskał...

**z części pisemnej egzaminu:** ..... **z części praktycznej egzaminu:** .....

kwalifikacja .....  
.....% punktów możliwych do uzyskania .....% punktów możliwych do uzyskania

.....  
miejsowość ..... dnia ..... r.

Nr .....

**P R K IV**

m.p.

Kwalifikacja pełna na poziomie  
czwartym Polskiej Ramy Kwalifikacji  
i europejskich ram kwalifikacji

.....  
pieczętka i podpis dyrektora  
okręgowej komisji egzaminacyjnej

Podstawą zdania egzaminu jest otrzymanie:  
1) z części pisemnej – co najmniej 50% punktów możliwych do uzyskania;  
2) z części praktycznej – co najmniej 75% punktów możliwych do uzyskania.

OKE-II/73/3 ZA0000001

Nr 74



**RZECZPOSPOLITA POLSKA**

**DYPLOM**  
**POTWIERDZAJĄCY KWALIFIKACJE ZAWODOWE**

.....  
imię (imiona) i nazwisko

.....  
data urodzenia

.....  
numer PESEL

**otrzymał... świadectw... potwierdzające kwalifikacj... w zawodzie**

.....  
i uzyskał...

**z części pisemnej egzaminu:** ..... **z części praktycznej egzaminu:** .....

kwalifikacja .....  
.....% punktów możliwych do uzyskania .....% punktów możliwych do uzyskania

.....  
miejsowość, dnia ..... r.

Nr .....

**P R K V**

m.p.

Kwalifikacja pełna na poziomie piątym Polskiej Ramy Kwalifikacji i europejskich ram kwalifikacji

.....  
pieczętka i podpis dyrektora okręgowej komisji egzaminacyjnej

Podstawą zdania egzaminu jest otrzymanie:  
1) z części pisemnej – co najmniej 50% punktów możliwych do uzyskania;  
2) z części praktycznej – co najmniej 75% punktów możliwych do uzyskania.

OKE-II/74/3 ZA0000001



## SUPLEMENT DO DYPLOMU ZAWODOWEGO NR....\*

IMIĘ (IMIONA) I NAZWISKO POSIADACZA DYPLOMU .....

1. NAZWA DYPLOMU <sup>1)</sup>
<sup>1)</sup> W języku oryginału.

2. NAZWA DYPLOMU W TŁUMACZENIU <sup>2)</sup>
<sup>2)</sup> Jeżeli dotyczy. Podane tłumaczenie nie ma mocy prawnej.

3. PROFIL UMIEJĘTNOŚCI I KOMPETENCJI

4. ZAWODY DOSTĘPNE DLA POSIADACZA DYPLOMU <sup>3)</sup>
<sup>3)</sup> Jeżeli dotyczy.

Nr 75

str. 2

5. PODSTAWA WYDANIA DYPLOMU	
Nazwa podmiotu wydającego dyplom	Nazwa władz sprawujących nadzór nad podmiotem wydającym dyplom
Poziom wykształcenia (krajowy lub międzynarodowy)	Warunki zdania egzaminu zawodowego
Dostęp do następnego poziomu kształcenia	Umowy międzynarodowe
Podstawa prawna wydania dyplomu	

6. OFICJALNIE UZNANE SPOSOBY UZYSKANIA DYPLOMU
<p><b>Informacje dodatkowe:</b>  Więcej informacji (w tym opis krajowego systemu kwalifikacji): Krajowe Centrum Europass – <a href="http://www.europass.org.pl">www.europass.org.pl</a></p>

**\*Nota objaśniająca**

Niniejszy dokument ma na celu dostarczenie dodatkowych informacji na temat dyplomu zawodowego i sam w sobie nie ma mocy prawnej. Podstawą opisu są następujące regulacje: Rezolucja Rady nr 93/C 49/01 z dnia 3 grudnia 1992 r. dotycząca przejrzystości kwalifikacji (Dz. Urz. UE C 49 z 19.02.1993, str. 1), Rezolucja Rady nr 96/C 224/04 z dnia 15 lipca 1996 r. dotycząca przejrzystości dyplomów szkolenia zawodowego (Dz. Urz. UE C 224 z 01.08.1996, str. 7), Zalecenie Parlamentu Europejskiego oraz Rady nr 2001/613/EC z dnia 10 lipca 2001 r. w sprawie mobilności w ramach Wspólnoty studentów, osób przechodzących szkolenia, wolontariuszy, nauczycieli i instruktorów (Dz. Urz. UE L 215 z 09.08.2001, str. 30), decyzja Parlamentu Europejskiego i Rady (UE) 2018/646 z dnia 18 kwietnia 2018 r. w sprawie wspólnych ram mających na celu świadczenie lepszej jakości usług w zakresie umiejętności i kwalifikacji (Europass), uchylająca decyzję nr 2241/2004/WE (Dz. Urz. UE L 112 z 02.05.2018, str. 42).

Więcej informacji: <http://europass.cedefop.europa.eu>

© European Communities 2002



Nr 76

str. 2

5. PODSTAWA WYDANIA DYPLOMU	
Nazwa podmiotu wydającego dyplom	Nazwa władz sprawujących nadzór nad podmiotem wydającym dyplom
Poziom wykształcenia (krajowy lub międzynarodowy)	Warunki zdania egzaminu lub egzaminów potwierdzających kwalifikacje w zawodzie
Dostęp do następnego poziomu kształcenia	Umowy międzynarodowe
Podstawa prawna wydania dyplomu	

6. OFICJALNIE UZNANE SPOSOBY UZYSKANIA DYPLOMU
<p><b>Informacje dodatkowe:</b> Więcej informacji (w tym opis krajowego systemu kwalifikacji): Krajowe Centrum Europass – <a href="http://www.europass.org.pl">www.europass.org.pl</a></p>

**\*Nota objaśniająca**

Niniejszy dokument ma na celu dostarczenie dodatkowych informacji na temat dyplomu potwierdzającego kwalifikacje zawodowe i sam w sobie nie ma mocy prawnej. Podstawą opisu są następujące regulacje: Rezolucja Rady nr 93/C 49/01 z dnia 3 grudnia 1992 r. dotycząca przejrzystości kwalifikacji (Dz. Urz. UE C 49 z 19.02.1993, str. 1), Rezolucja Rady nr 96/C 224/04 z dnia 15 lipca 1996 r. dotycząca przejrzystości dyplomów szkolenia zawodowego (Dz. Urz. UE C 224 z 01.08.1996, str. 7), Zalecenie Parlamentu Europejskiego oraz Rady nr 2001/613/EC z dnia 10 lipca 2001 r. w sprawie mobilności w ramach Wspólnoty studentów, osób przechodzących szkolenia, wolontariuszy, nauczycieli i instruktorów (Dz. Urz. UE L 215 z 09.08.2001, str. 30), decyzja Parlamentu Europejskiego i Rady (UE) 2018/646 z dnia 18 kwietnia 2018 r. w sprawie wspólnych ram mających na celu świadczenie lepszej jakości usług w zakresie umiejętności i kwalifikacji (Europass), uchylająca decyzję nr 2241/2004/WE (Dz. Urz. UE L 112 z 02.05.2018, str. 42).

Więcej informacji: <http://europass.cedefop.europa.eu>

© European Communities 2002

Nr 77



RZECZPOSPOLITA POLSKA

# ŚWIADECTWO POTWIERDZAJĄCE KWALIFIKACJĘ W ZAWODZIE

.....  
imię (imiona) i nazwisko

.....  
data urodzenia

.....  
numer PESEL

**zdał.... egzamin potwierdzający kwalifikacje w zawodzie w zakresie kwalifikacji**

**wyodrębnionej w zawod.....**

i uzyskał....

**z części pisemnej egzaminu:**

.....% punktów możliwych do uzyskania

**z części praktycznej egzaminu:**

.....% punktów możliwych do uzyskania

....., dnia ..... r.  
miejsowość

Nr .....

m.p.

.....  
pieczętka i podpis dyrektora  
okręgowej komisji egzaminacyjnej

**P R K 2**

Kwalifikacja cząstkowa na poziomie  
drugim Polskiej Ramy Kwalifikacji  
i europejskich ram kwalifikacji

Podstawą zdania egzaminu jest otrzymanie:

- 1) z części pisemnej – co najmniej 50% punktów możliwych do uzyskania;
- 2) z części praktycznej – co najmniej 75% punktów możliwych do uzyskania.

OKE-II/77/3

ZA0000001



Nr 78



RZECZPOSPOLITA POLSKA

**ŚWIADECTWO  
POTWIERDZAJĄCE KWALIFIKACJĘ W ZAWODZIE**

.....  
imię (imiona) i nazwisko

.....  
data urodzenia

.....  
numer PESEL

**zdał..... egzamin potwierdzający kwalifikacje w zawodzie w zakresie kwalifikacji**

**wyodrębnionej w zawod.....**

i uzyskał....

**z części pisemnej egzaminu:**

.....% punktów możliwych do uzyskania

**z części praktycznej egzaminu:**

.....% punktów możliwych do uzyskania

....., dnia ..... r.  
miejsowość

Nr .....

m.p.

**P R K 3**

Kwalifikacja cząstkowa na poziomie trzecim Polskiej Ramy Kwalifikacji i europejskich ram kwalifikacji

.....  
pieczętka i podpis dyrektora okręgowej komisji egzaminacyjnej

Podstawą zdania egzaminu jest otrzymanie:

- 1) z części pisemnej – co najmniej 50% punktów możliwych do uzyskania;
- 2) z części praktycznej – co najmniej 75% punktów możliwych do uzyskania.

OKE-II/78/3

ZA0000001

Nr 79



**RZECZPOSPOLITA POLSKA**

**ŚWIADECTWO**  
**POTWIERDZAJĄCE KWALIFIKACJĘ W ZAWODZIE**

.....  
imię (imiona) i nazwisko

.....  
data urodzenia

.....  
numer PESEL

**zdał..... egzamin potwierdzający kwalifikacje w zawodzie w zakresie kwalifikacji**

.....  
**wyodrębnionej w zawod.....**

.....  
i uzyskał....

**z części pisemnej egzaminu:** .....% punktów możliwych do uzyskania

**z części praktycznej egzaminu:** .....% punktów możliwych do uzyskania

.....  
miejsowość, dnia ..... r.

Nr .....

m.p.

.....  
pieczętka i podpis dyrektora  
okręgowej komisji egzaminacyjnej

**PRK 4**  
Kwalifikacja cząstkowa na poziomie  
czwartym Polskiej Ramy Kwalifikacji  
i europejskich ram kwalifikacji

Podstawą zdania egzaminu jest otrzymanie:  
1) z części pisemnej – co najmniej 50% punktów możliwych do uzyskania;  
2) z części praktycznej – co najmniej 75% punktów możliwych do uzyskania.

OKE-II/79/3 ZA0000001

Nr 80



RZECZPOSPOLITA POLSKA

# ŚWIADECTWO

## POTWIERDZAJĄCE KWALIFIKACJĘ W ZAWODZIE

.....  
imię (imiona) i nazwisko.....  
data urodzenia.....  
numer PESEL

zdał..... egzamin potwierdzający kwalifikacje w zawodzie w zakresie kwalifikacji

.....  
wyodrębnionej w zawod..........  
i uzyskał....

z części pisemnej egzaminu:

.....% punktów możliwych do uzyskania

z części praktycznej egzaminu:

.....% punktów możliwych do uzyskania

....., dnia ..... r.  
miejsowość

Nr .....

m.p.

P	R	K	5
---	---	---	---

Kwalifikacja cząstkowa na poziomie  
piątym Polskiej Ramy Kwalifikacji  
i europejskich ram kwalifikacji

.....  
pieczętka i podpis dyrektora  
okręgowej komisji egzaminacyjnej

Podstawą zdania egzaminu jest otrzymanie:

- 1) z części pisemnej – co najmniej 50% punktów możliwych do uzyskania;
- 2) z części praktycznej – co najmniej 75% punktów możliwych do uzyskania.

OKE-II/80/3

ZA0000001

**IV. Zaświadczenie o spełnieniu obowiązku rocznego przygotowania przedszkolnego**

Nr 81

.....

pieczęć przedszkola / szkoły / innej formy wychowania  
przedszkolnego

**Z A Ś W I A D C Z E N I E   n r   . . . . .**  
**o spełnieniu obowiązku rocznego przygotowania przedszkolnego**

Stwierdza się, że .....  
imię (imiiona) i nazwisko dziecka

data urodzenia .....  
dzień, miesiąc, rok

w roku szkolnym ..... / ..... spełnia obowiązek rocznego przygotowania przedszkolnego w .....  
.....  
nazwa przedszkola / szkoły / innej formy wychowania przedszkolnego

W ..... gmina .....

.....  
miejscowość, data  
.....  
pieczęć i podpis dyrektora / osoby kierującej inną formą  
wychowania przedszkolnego

**MEiN-I/81**

## V. Informacja o gotowości dziecka do podjęcia nauki w szkole podstawowej

Nr 82

str. 1

.....  
pieczęć przedszkola / szkoły / innej formy wychowania przedszkolnego**INFORMACJA O GOTOWOŚCI DZIECKA  
DO PODJĘCIA NAUKI W SZKOLE PODSTAWOWEJ**

Imię (imiona) i nazwisko dziecka .....

Rok szkolny .....

Forma wychowania przedszkolnego\* .....

**Informacja o stanie przygotowania dziecka do podjęcia nauki w szkole podstawowej****I. Opanowanie wymagań określonych w podstawie programowej wychowania przedszkolnego w obszarze:****1. Fizyczny obszar rozwoju dziecka:**

- 1) mocne strony dziecka .....
- 2) zauważone trudności .....
- 3) podjęte lub potrzebne działania wspierające potrzeby dziecka .....
- .....
- 4) wskazówki dla rodziców .....
- .....

**2. Emocjonalny obszar rozwoju dziecka:**

- 1) mocne strony dziecka .....
- 2) zauważone trudności .....
- 3) podjęte lub potrzebne działania wspierające potrzeby dziecka .....
- .....
- 4) wskazówki dla rodziców .....
- .....

**3. Społeczny obszar rozwoju dziecka:**

- 1) mocne strony dziecka .....
- 2) zauważone trudności .....

3) podjęte lub potrzebne działania wspierające potrzeby dziecka .....

.....

4) wskazówki dla rodziców .....

.....

**4. Poznawczy obszar rozwoju dziecka:**

1) mocne strony dziecka .....

2) zauważone trudności .....

3) podjęte lub potrzebne działania wspierające potrzeby dziecka .....

.....

4) wskazówki dla rodziców .....

.....

**II. Samodzielność, w tym umiejętności i wykonywanie czynności samoobsługowych:**

1) mocne strony dziecka .....

2) zauważone trudności .....

3) podjęte lub potrzebne działania wspierające potrzeby dziecka .....

.....

4) wskazówki dla rodziców .....

.....

**III. Potrzeby rozwojowe dziecka, w tym zauważone predyspozycje, uzdolnienia i zainteresowania:**

1) opis .....

.....

2) podjęte lub potrzebne działania służące ich rozwijaniu .....

.....

3) wskazówki dla rodziców .....

.....

**IV. Dodatkowe spostrzeżenia o dziecku:**

.....

.....

.....

.....

.....  
data i podpis nauczyciela

.....  
pieczętka i podpis dyrektora / osoby kierującej inną  
formą wychowania przedszkolnego

\*Wpisać odpowiednio: przedszkole, oddział przedszkolny w szkole podstawowej, punkt przedszkolny, zespół wychowania przedszkolnego.

WZŁÓŻ

VI. Duplikaty

Nr 83

str. 1

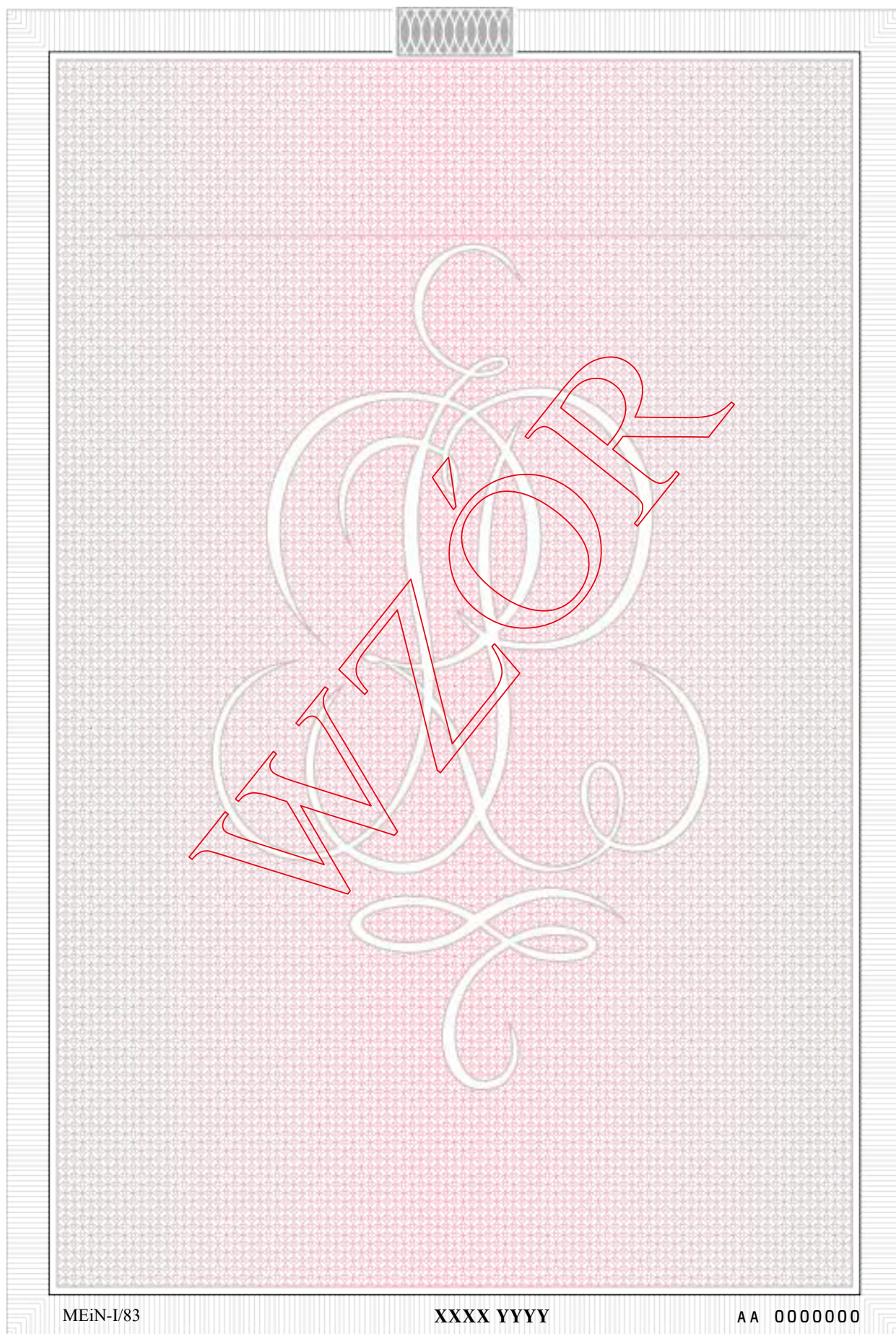

MEiN-I/83

XXXX YYYY

AA 000000



WZOR

WZOR

WZŁÓŻENIE

Nr 84



OKE-II/84

MA0000001

Nr 85

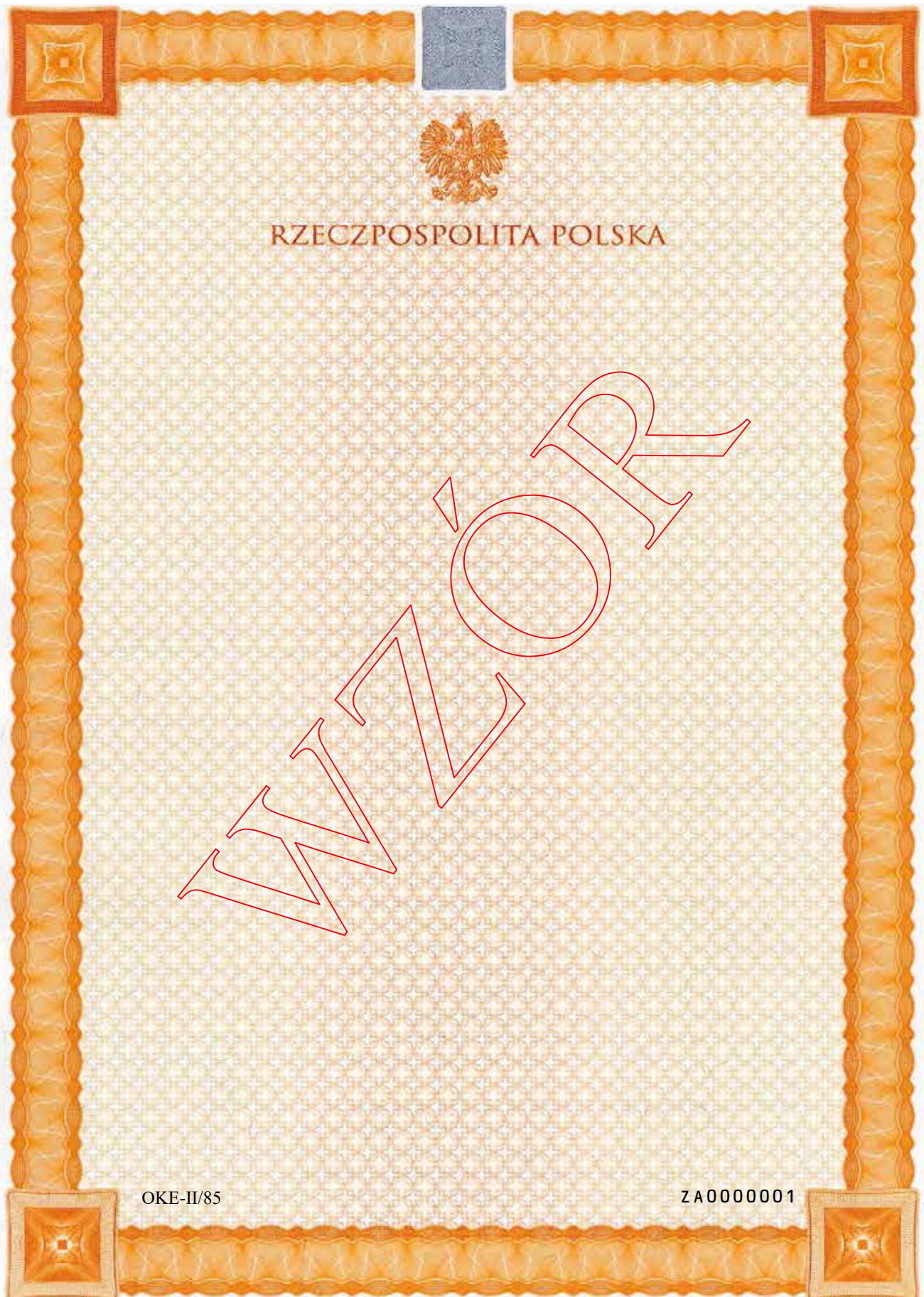

OKE-II/85

ZA000001

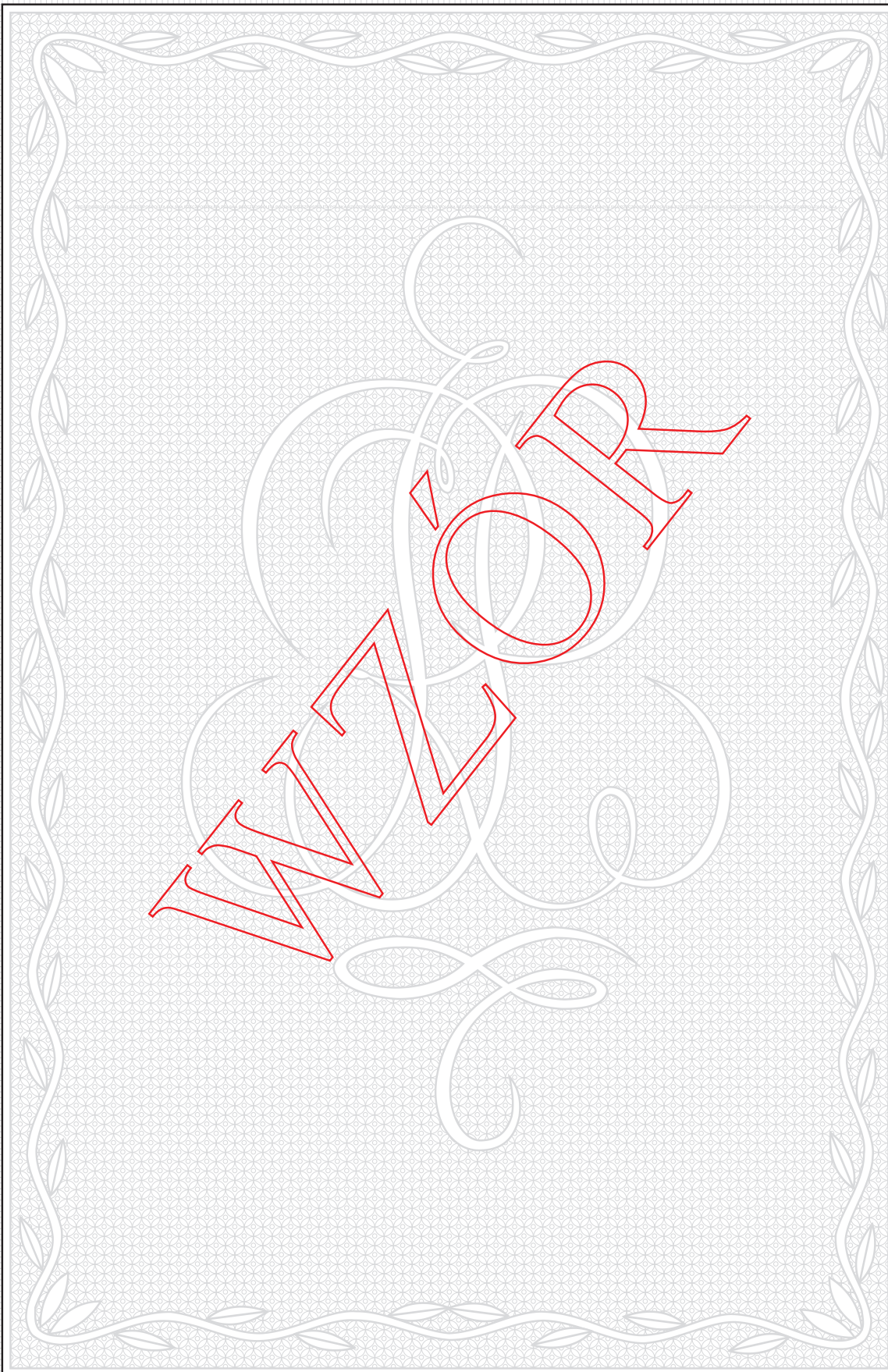

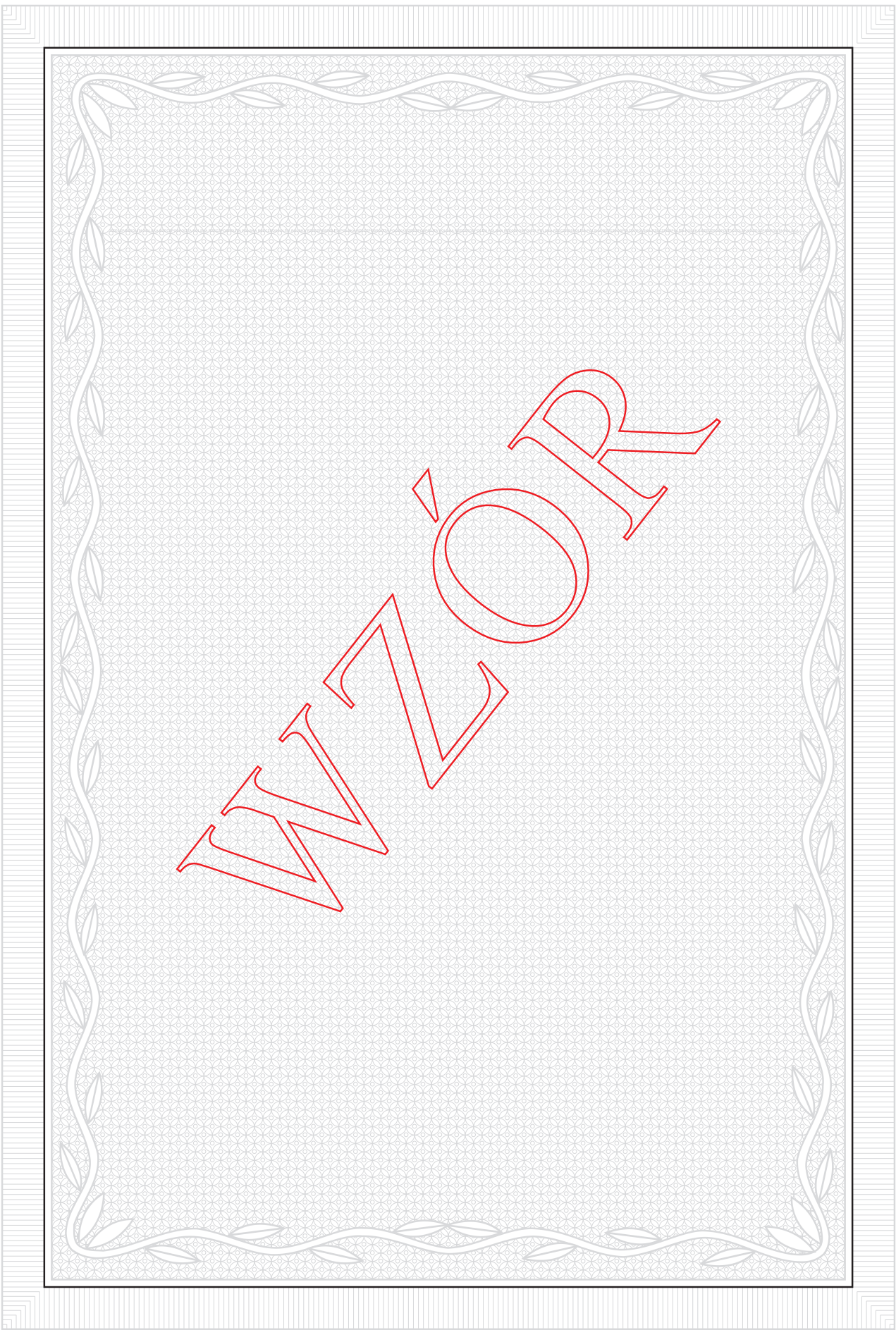

WZOR

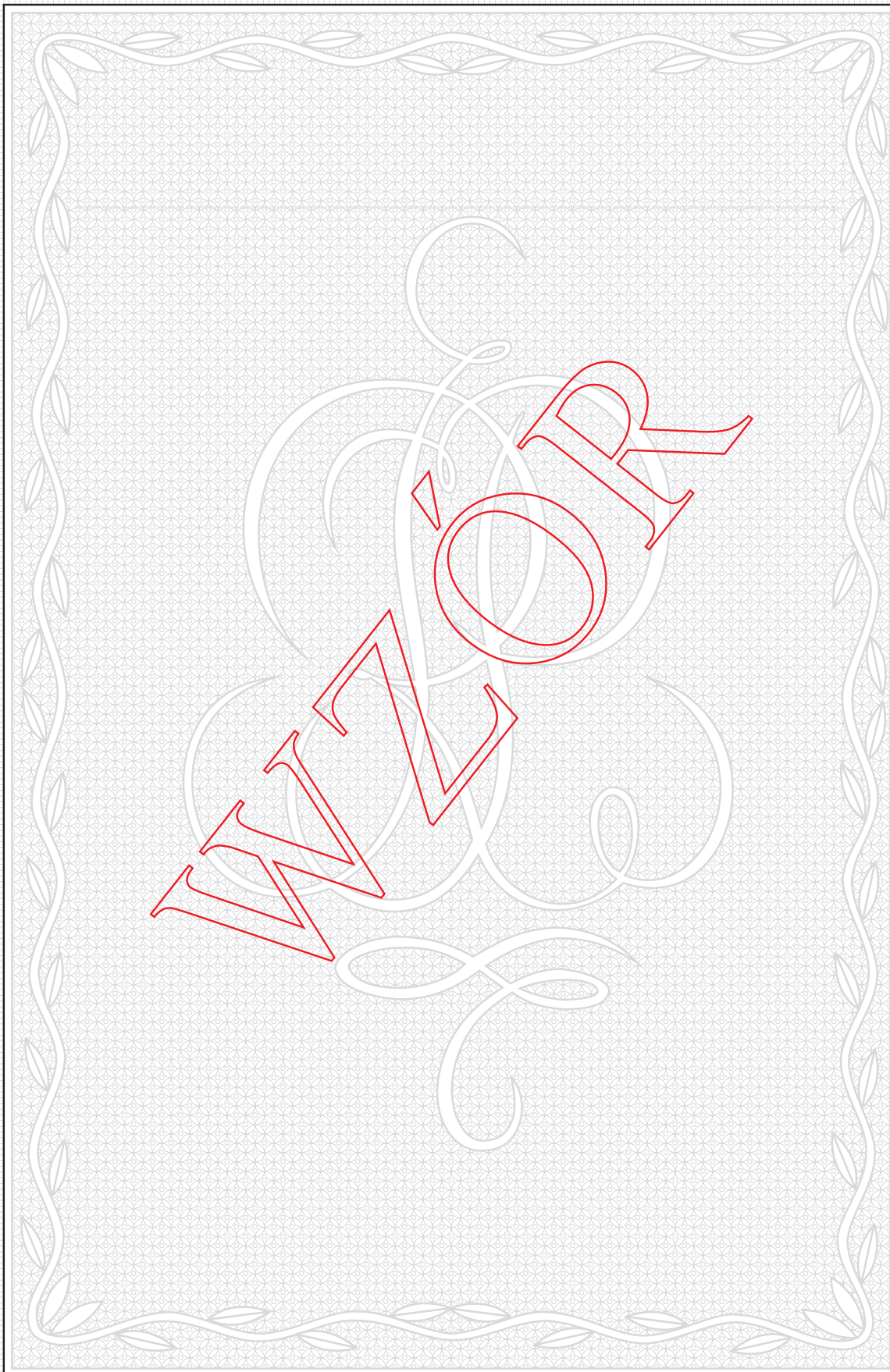



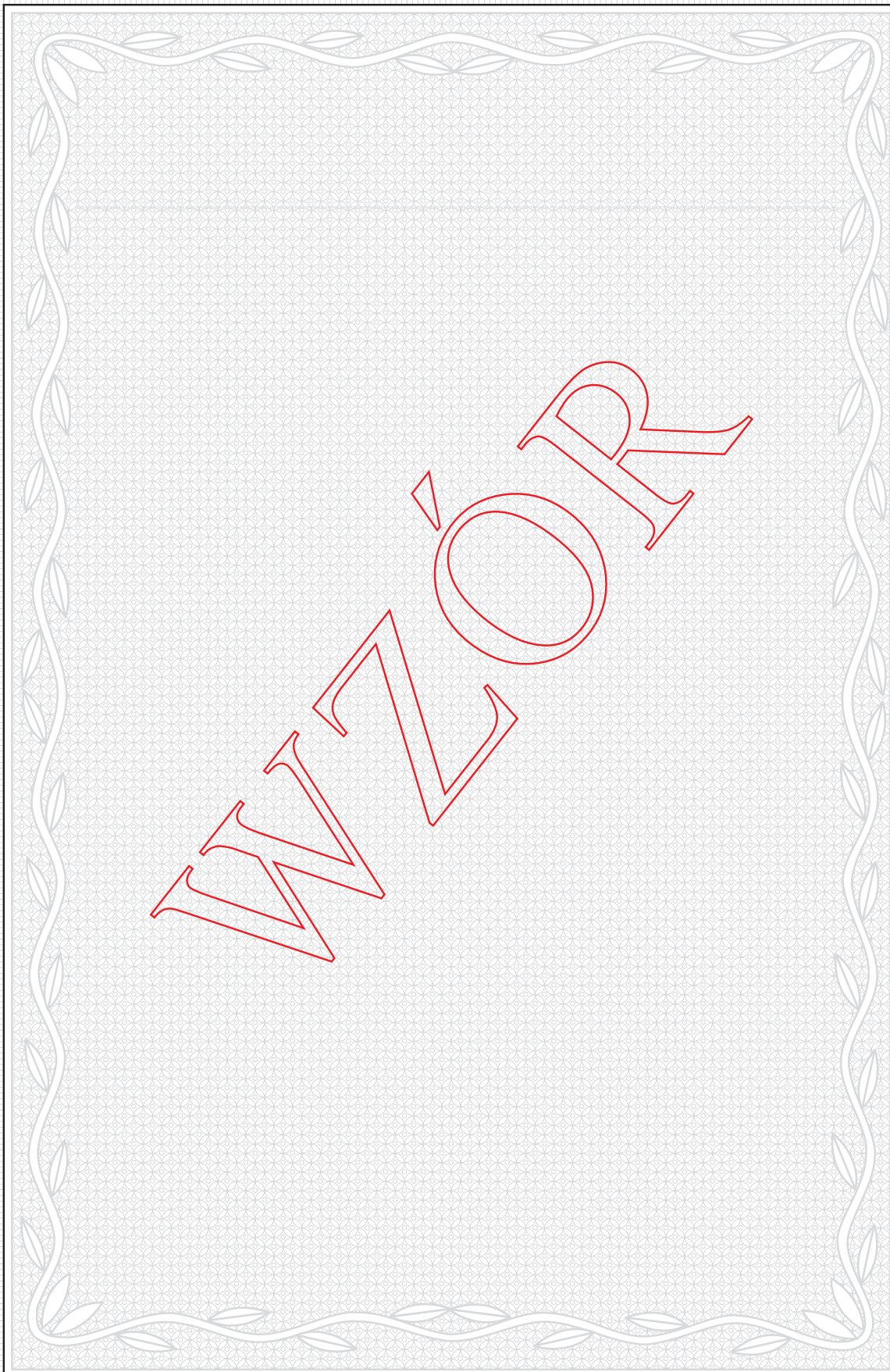

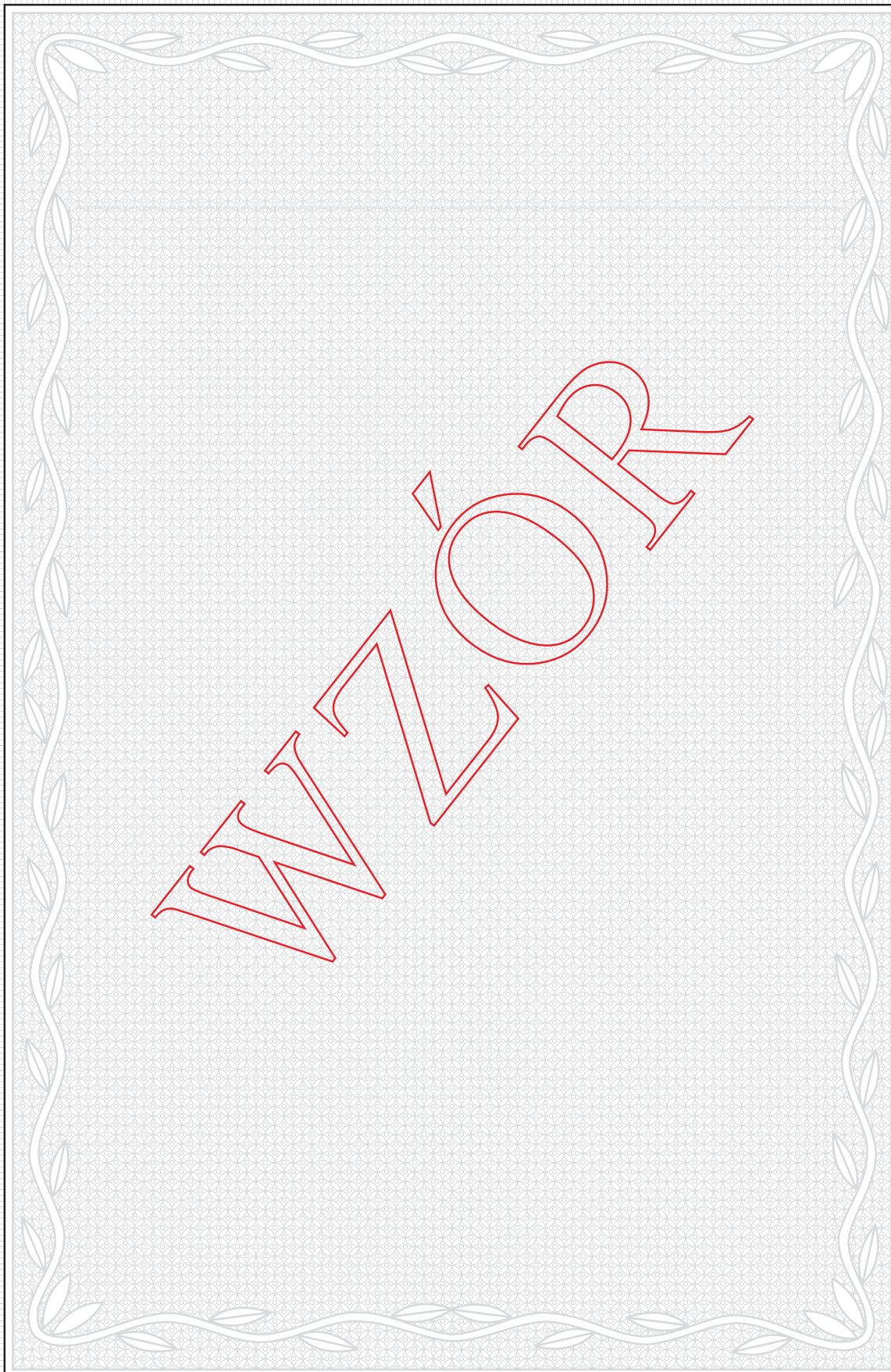

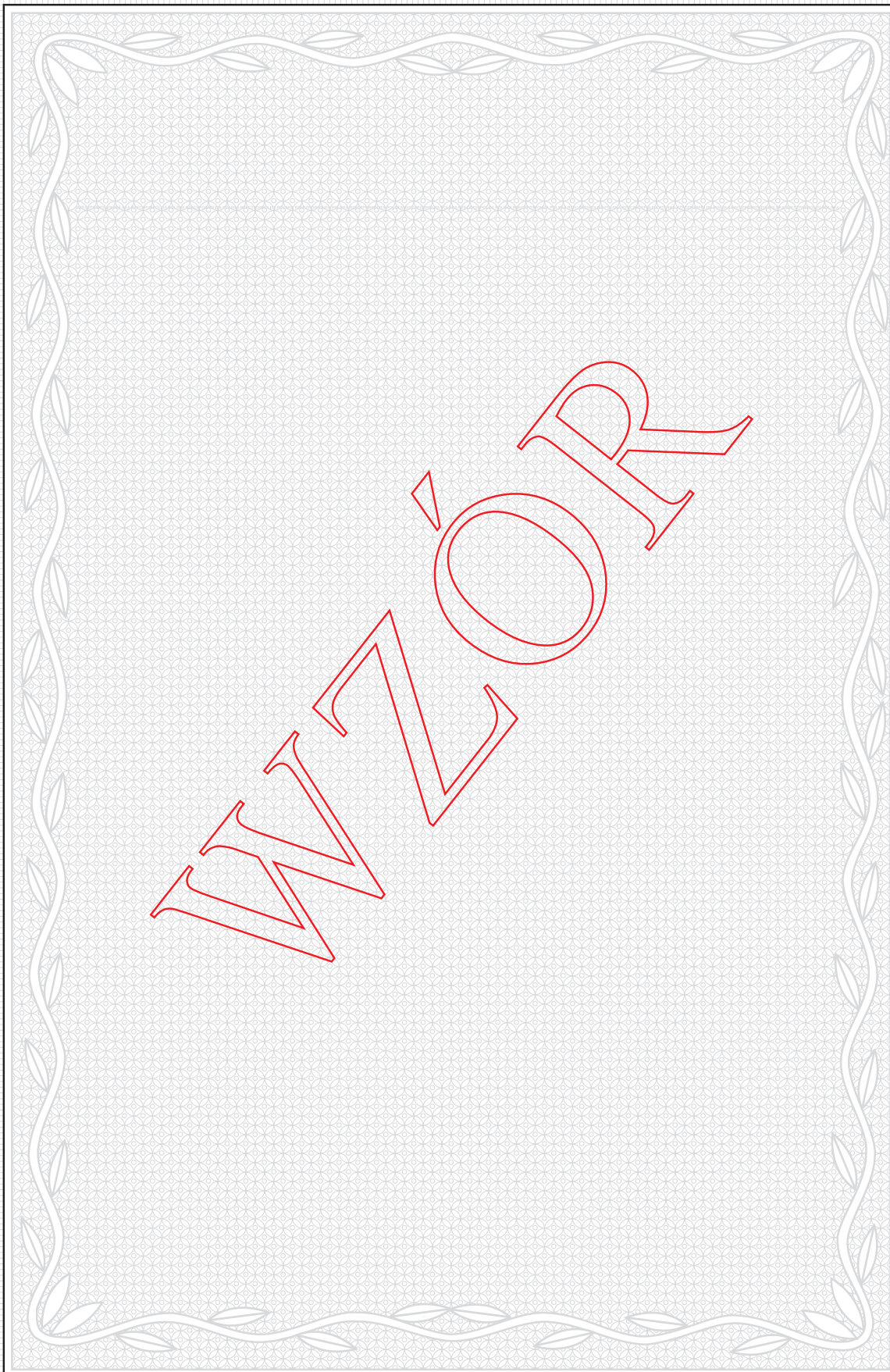

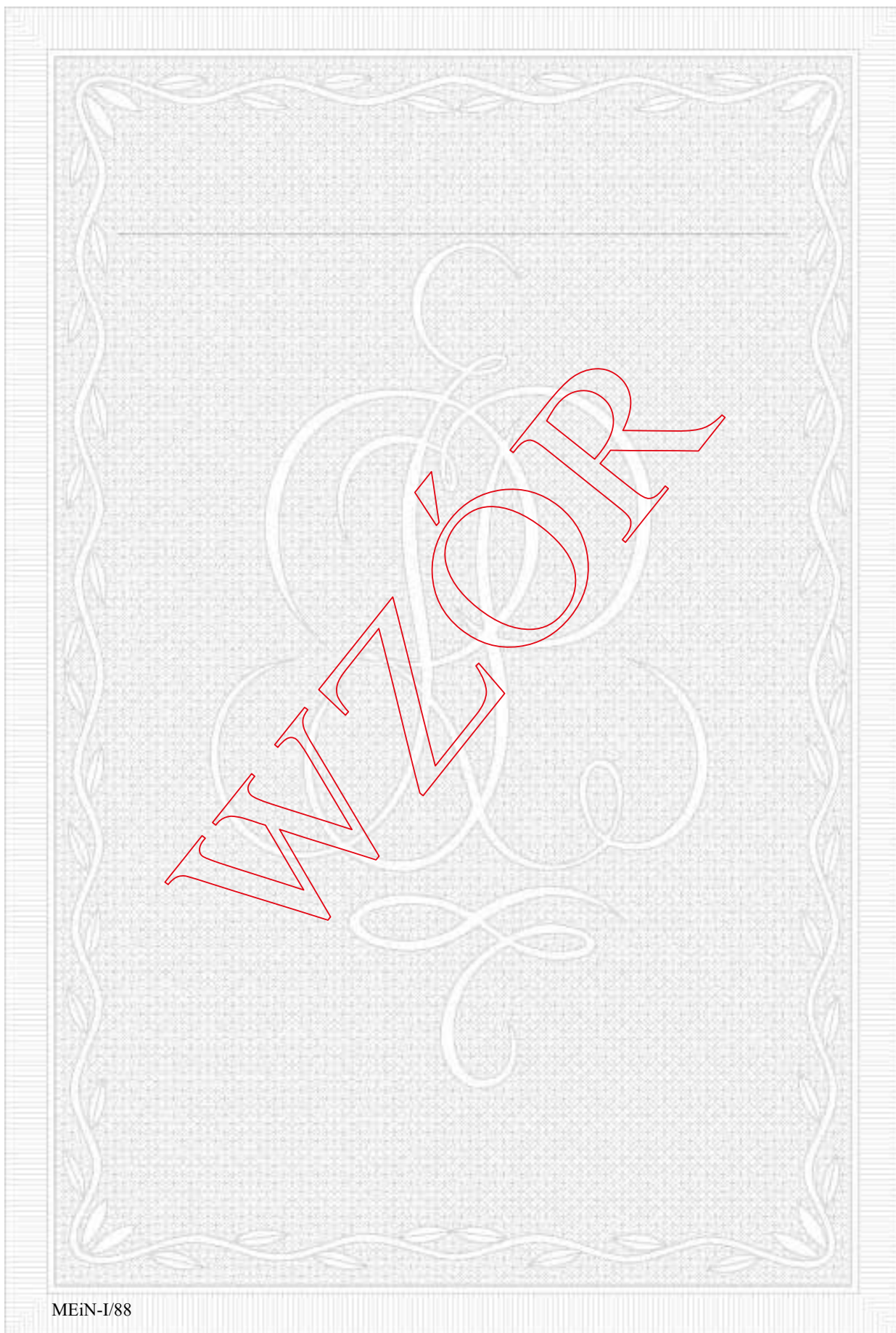

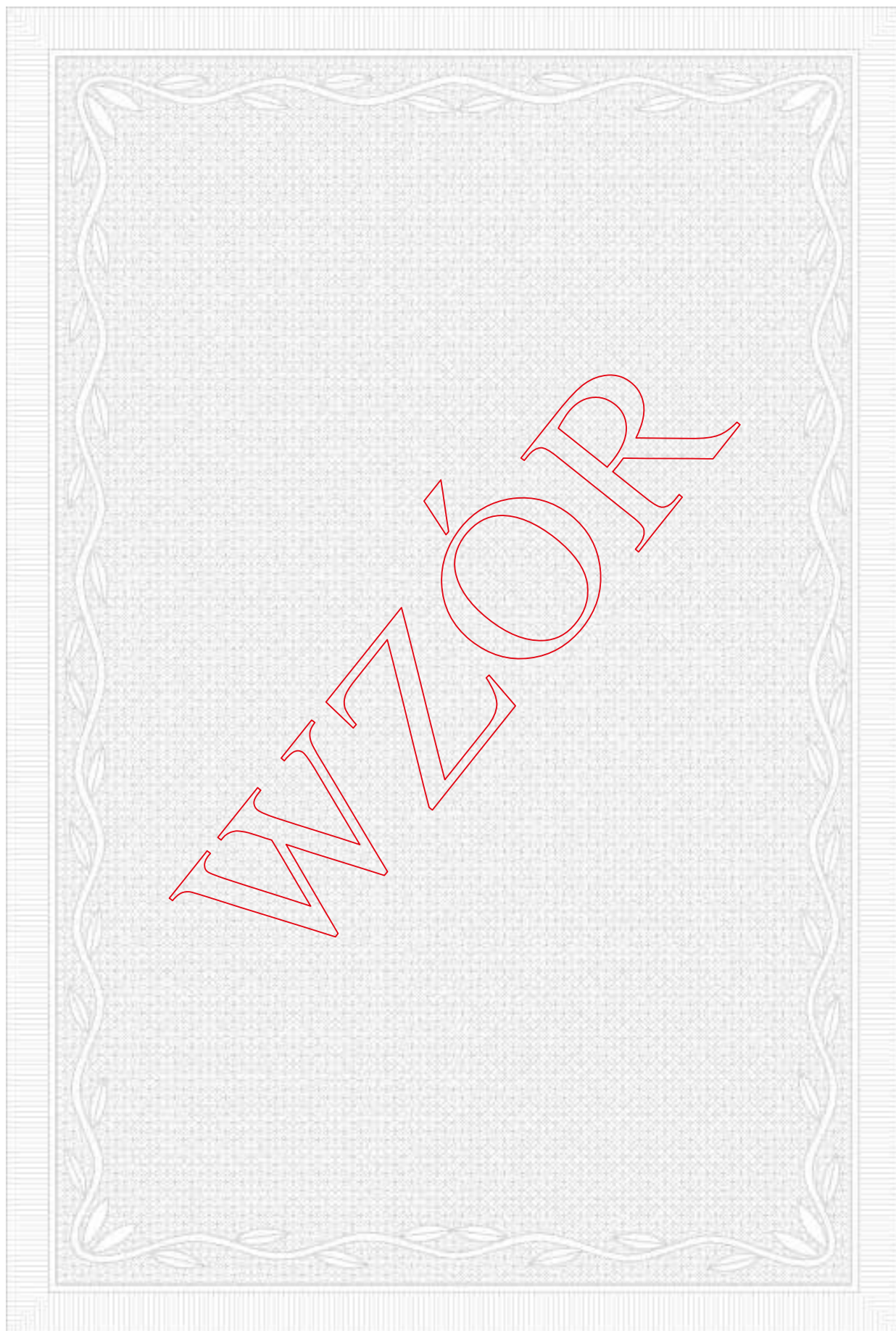

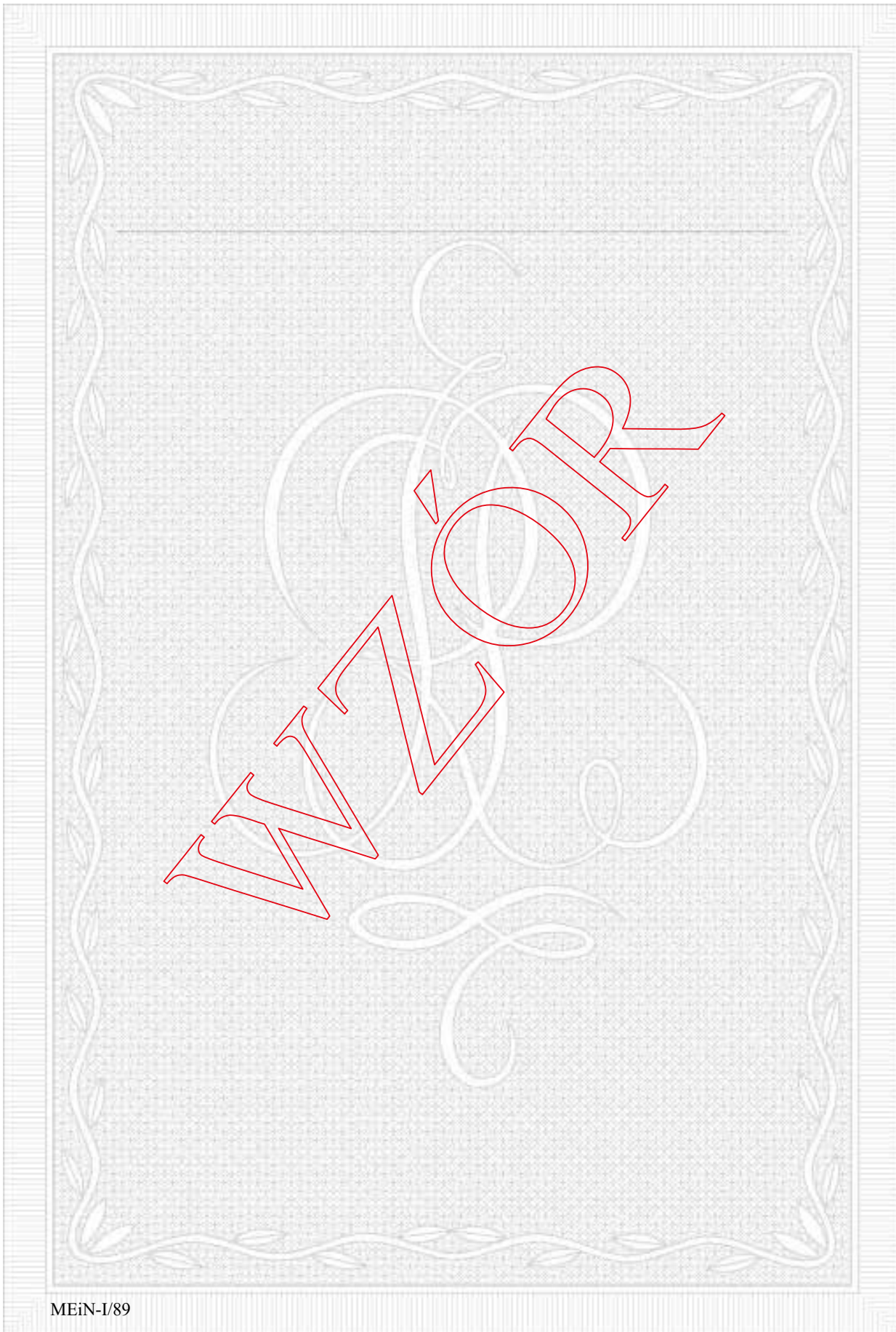

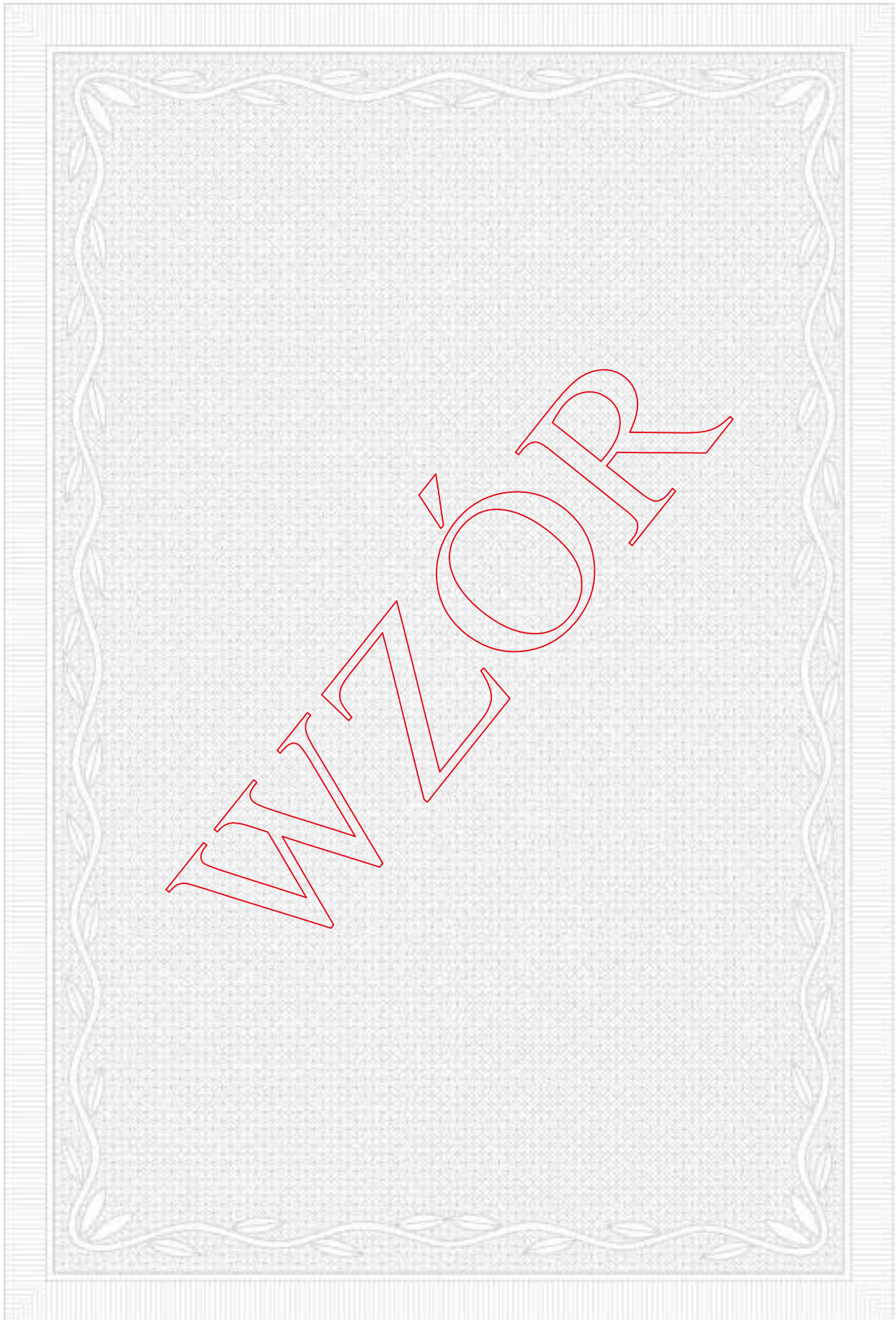

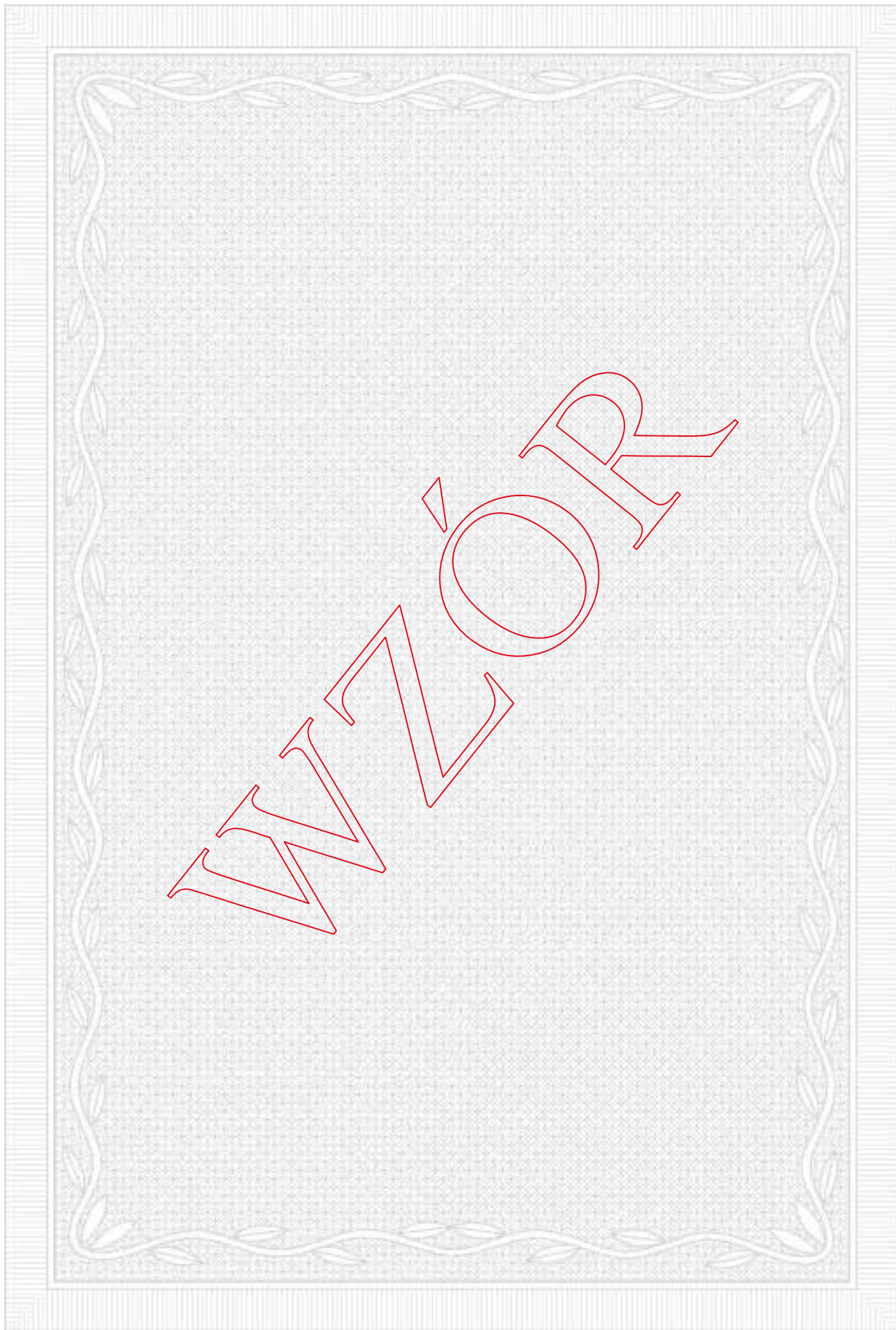



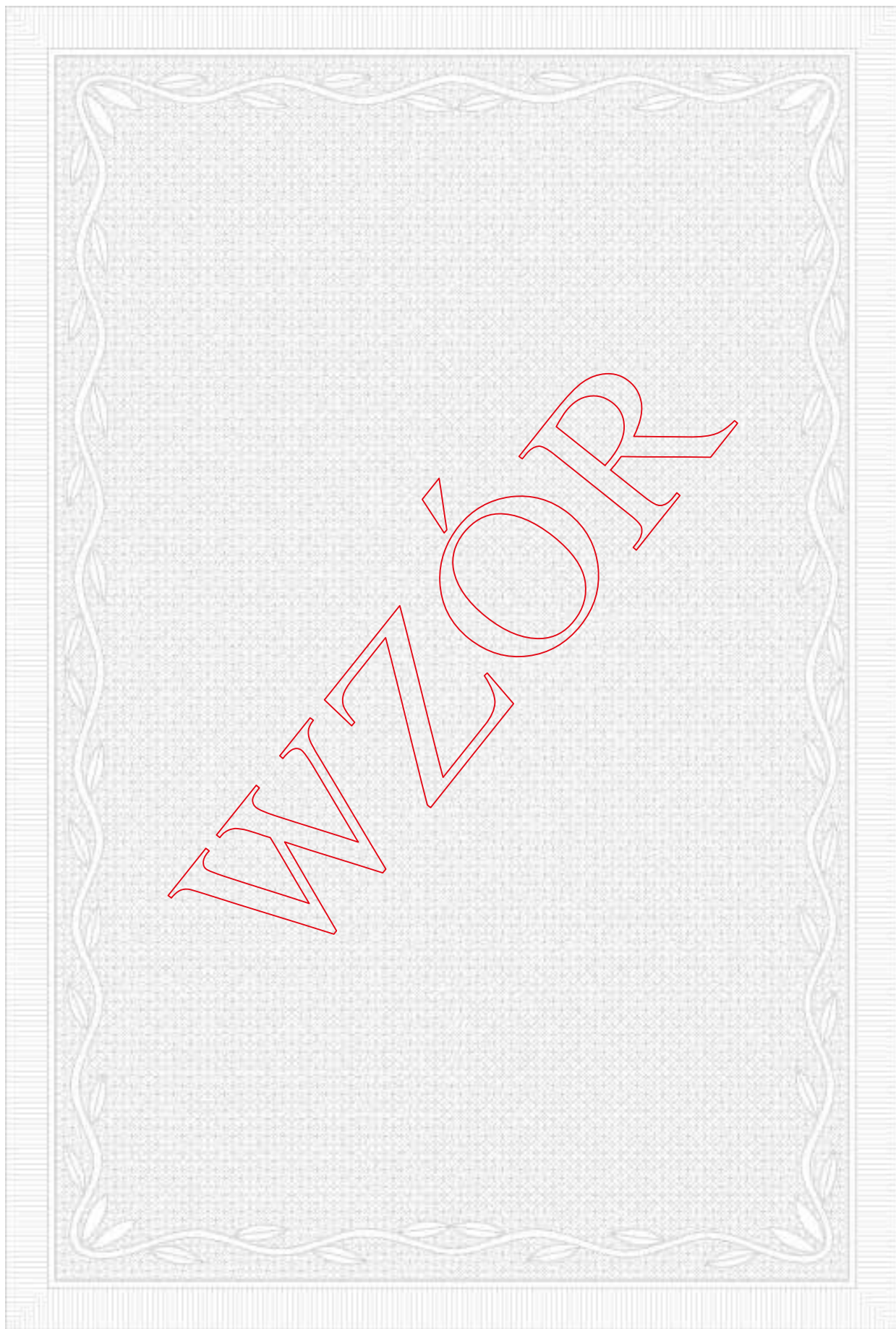

**VII. Zaświadczenie o zawodzie**

Nr 90

.....  
pieczęć podłużna szkoły**ZAŚWIADCZENIE O ZAWODZIE**Zaświadcza się, że Pan/i .....  
imię (imiona) i nazwisko numer PESELukończył/a .....  
typ ukończonej szkoły numer świadectwa ukończenia szkoływ zawodzie .....  
nazwa i symbol cyfrowy zawodu.....  
miejsowość i data wydania zaświadczenia.....  
pieczętka i podpis dyrektora szkoły



**IX. Zaświadczenie o braku możliwości wydania duplikatu**

Nr 92

.....  
pieczęć podłużna\***ZAŚWIADCZENIE**

## o braku możliwości wydania duplikatu

Stwierdza się, że Pan/i .....  
imię (imiona) i nazwisko numer PESELuczęszczał... .....  
rok szkolny lub lata szkolnedo .....  
nazwa i adres szkołyZ powodu niewystarczającej dokumentacji nauczania/braku dokumentacji nauczania\*\*nie  
jest możliwe wydanie .....  
nazwa dokumentuOdtworzenie .....  
nazwa dokumentumoże nastąpić na podstawie przepisów o odtworzeniu dyplomów i świadectw ukończenia  
nauki, w drodze postępowania sądowego......  
miejsowość i data wydania zaświadczenia.....  
pieczęć i podpis osoby wydającej zaświadczenie

\*pieczęć szkoły, kuratorium oświaty, okręgowej komisji egzaminacyjnej albo organu właściwego do wydania duplikatu

\*\*niepotrzebne skreślić

INFORMACJE OGÓLNE DOTYCZĄCE LEGITYMACJI SZKOLNEJ, LEGITYMACJI PRZEDSZKOLNEJ I MLEGITYMACJI SZKOLNEJ, WZORY TYCH LEGITYMACJI ORAZ OPIS ZABEZPIECZEŃ LEGITYMACJI SZKOLNEJ I LEGITYMACJI PRZEDSZKOLNEJ PRZED FAŁSZERSTWEM

## I. Legitymacja szkolna.

1. Legitymacja szkolna jest kartą wykonaną z polichlorku winylu (PCV) formatu ID-1, która może zawierać układ elektroniczny z interfejsem bezstykowym.

2. Blankiet legitymacji szkolnej jest wykonany z materiału PCV niewykazującego luminescencji w promieniowaniu UV o wymiarach i właściwościach fizycznych zgodnych z wymaganiami dla kart identyfikacyjnych formatu ID-1 określonymi w normach wprowadzających normę ISO/IEC 7810, a jego właściwości i odporność muszą być potwierdzone badaniami przeprowadzonymi zgodnie z wieloczęściową normą PN-ISO/IEC 10373-1:2008 wprowadzającą normę ISO/IEC 10373.

3. Poddruk blankietu legitymacji szkolnej z tłem giloszowym jest wykonany w technice offsetowej oraz sitodrukowej. Kolory użyte w projekcie i drukowane offsetowo to: Pantone 1485, Pantone 171, Pantone 711, Pantone 484, Pantone Black, kolor irysowy Pantone 485-1235-485. Ponadto w procesie zadrukowywania blankietu techniką sitodrukową są nanoszone dodatkowe elementy wzoru przy użyciu farby irydyscentnej oraz OVI®. Po procesie personalizacji karta jest chroniona zewnętrzną folią laminującą.

4. Pole zdjęcia na awersie – 5,5 mm od lewej krawędzi, 17 mm od górnej krawędzi (26 mm wysokości x 19 mm szerokości) – jest przeznaczone na umieszczanie kolorowego zdjęcia (w rozdzielczości co najmniej 300 dpi) metodą termodruku.

5. Blankiet legitymacji szkolnej zawiera:

- 1) element wykonany specjalną farbą zmienną optycznie – OVI® – umieszczony w polu o powierzchni 13,5 mm wysokości x 8,2 mm szerokości;
- 2) pozytywowe i negatywowe mikroteksty z napisem „Legitymacja szkolna”;
- 3) mikroteksty o modulowanej wielkości czcionki – napis „RP”;
- 4) w formie reliefu fragmenty napisu „Legitymacja szkolna”.

6. Legitymacja szkolna zawiera napisy:

- 1) na awersie napis:

- a) „LEGITYMACJA SZKOLNA” na białym pasku o szerokości 5 mm przebiegającym poziomo w odległości 7,4 mm od górnej krawędzi legitymacji szkolnej, w kolorze czarnym (Black), krój czcionki LEVENIM MT BOLD 11,5 pkt,
  - b) „Nr” (dla numeru jednostkowego legitymacji szkolnej) w kolorze czarnym (Black), krój czcionki Swiss 721 PL 7 pkt,
  - c) „Imię (imiona) i nazwisko”, „Data urodzenia”, „Numer PESEL”, „Nazwa i adres szkoły”, „Dyrektor szkoły”, „Data wydania” w kolorze czarnym (Black), krój czcionki Swiss 721 PL 5,5 pkt. W procesie personalizacji napisy są nanoszone czcionką z grupy Arial w kolorze czarnym (Black);
- 2) na rewersie napis:
- a) „Poświadcza uprawnienia do ulgowych przejazdów środkami publicznego transportu zbiorowego kolejowego i autobusowego.” w kolorze czarnym (Black), krój czcionki tekstu Swiss 721 PL 6 pkt,
  - b) „Legitymacja ważna do dnia:” w kolorze czarnym (Black), krój czcionki tekstu Swiss 721 PL BOLD 6 pkt; odpowiednio: „30 września” lub „1 marca” krój czcionki tekstu Swiss 721 PL 5 pkt,
  - c) odpowiednio: „MEiN-I/1, MEiN-I/2, MEiN-I/3-N, MEiN-I/4-N” w kolorze czarnym (Black), krój czcionki tekstu Swiss 721 PL BOLD 6 pkt wersaliki, nanoszony w procesie personalizacji,
  - d) oznaczenie indywidualne:
    - naniesione w technice grawerowania laserowego przez producenta blankietu, umieszczone na rewersie blankietu, w prawej dolnej jego części,
    - na oznaczenie indywidualne blankietu składają się dwie litery i siedem cyfr,
    - obok oznaczenia indywidualnego, z lewej jego strony, producent blankietu dokumentu publicznego umieszcza skrót nazwy producenta blankietu dokumentu publicznego, według schematu:
      - od czterech do siedmiu liter oznaczających skrót nazwy producenta blankietu dokumentu publicznego, które umieszcza w miejscu oznaczonym we wzorze symbolem XXXX, oraz
      - cztery cyfry oznaczające rok produkcji blankietu, które umieszcza w miejscu oznaczonym we wzorze symbolem YYYY
      - skrót nazwy producenta blankietu dokumentu publicznego oraz rok produkcji wykonany w technice grawerowania laserowego.

7. Blankiet legitymacji szkolnej jest przystosowany do personalizacji techniką termotransferową.

8. W blankiecie legitymacji szkolnej może być stosowana, stosownie do potrzeb wydawcy dokumentu publicznego, także elektroniczna warstwa bezstykowa. W rozjaśnionym polu na rewersie można umieszczać numer układu mikroprocesorowego.

9. Na rewersie legitymacji szkolnej w miejscach oznaczonych we wzorze umieszcza się hologram o wymiarach 13,5 mm x 13,5 mm i grubości 10 µm lub innej, na tyle małej, że przy próbie odklejenia hologram ulega samodestrukcji, wykonany w technice 2D/3D, z wizerunkiem orła ustalonym dla godła Rzeczypospolitej Polskiej.

10. Na hologram, w sposób trwały i nieusuwalny, nanosi się rok ważności legitymacji szkolnej.

## Wzór nr 1

Legitymacja szkolna dla uczniów szkół dla dzieci i młodzieży oraz uczniów szkół polskich

Awers



## Rewers





## Wzór nr 2

Legitymacja szkolna dla słuchaczy branżowych szkół II stopnia, szkół policealnych i szkół dla dorosłych

## Awers



## Rewers



## Wzór nr 3

Legitymacja szkolna dla niepełnosprawnych uczniów szkół dla dzieci i młodzieży oraz uczniów szkół polskich

## Awers



## Rewers



## Wzór nr 4

Legitymacja szkolna dla niepełnosprawnych słuchaczy branżowych szkół II stopnia, szkół policealnych i szkół dla dorosłych

## Awers



## Rewers



## II. Legitymacja przedszkolna.

1. Legitymacja przedszkolna jest kartą wykonaną z polichlorku winylu (PCV) formatu ID-1, która może zawierać układ elektroniczny z interfejsem bezstykowym.

2. Blankiet legitymacji przedszkolnej jest wykonany z materiału niewykazującego luminescencji w promieniowaniu UV o wymiarach i właściwościach fizycznych zgodnych z wymaganiami dla kart identyfikacyjnych formatu ID-1 określonymi w normach wprowadzających normę ISO/IEC 7810, a jego właściwości i odporność muszą być potwierdzone badaniami przeprowadzonymi zgodnie z wieloczęściową normą PN-ISO/IEC 10373-1:2008 wprowadzającą normę ISO/IEC 10373.

3. Poddruk blankietu legitymacji przedszkolnej z tłem giloszowym jest wykonany w technice offsetowej oraz sitodrukowej. Kolory użyte w projekcie i drukowane offsetowo to: Pantone 1655, Pantone 279, Pantone 151, Pantone Black, kolor irysowy: Pantone 305-136-305 oraz 136-305-136. Ponadto w procesie zadrukowywania blankietu techniką sitodrukową są nanoszone dodatkowe elementy wzoru przy użyciu farby OVI®. Po procesie personalizacji karta jest chroniona zewnętrzną folią laminującą.

4. Blankiet legitymacji przedszkolnej zawiera:

- 1) element wykonany specjalną farbą zmienną optycznie – OVI®;
- 2) pozytywowe i negatywowe mikroteksty z napisem „MEiN”;
- 3) w formie reliefu fragmenty napisu „Legitymacja przedszkolna”.

5. Legitymacja przedszkolna zawiera:

- 1) na awersie napis:
  - a) „LEGITYMACJA PRZEDSZKOLNA”, krój czcionki Geometr415MdPL 10 pkt,
  - b) „Nr” (dla numeru jednostkowego legitymacji przedszkolnej), w kolorze czarnym (Black), krój czcionki Swiss 721 PL 7 pkt,
  - c) „Imię (imiona) i nazwisko”, „Data urodzenia”, „Nazwa i adres przedszkola/szkoły”, „Dyrektor przedszkola/szkoły”, „Data wydania” w kolorze czarnym (Black), krój czcionki Swiss 721 PL 5,5 pkt. W procesie personalizacji napisy są nanoszone czcionką z grupy Arial w kolorze czarnym (Black);
- 2) na rewersie napis:
  - a) „Poświadcza uprawnienia do ulgowych przejazdów środkami publicznego transportu zbiorowego kolejowego i autobusowego.” w kolorze czarnym (Black), krój czcionki tekstu Swiss 721 PL 6 pkt,
  - b) „Legitymacja ważna do dnia:” w kolorze czarnym (Black), krój czcionki tekstu Swiss 721 PL BOLD 6 pkt; „30 września”, krój czcionki tekstu Swiss 721 PL 5 pkt,

- c) „MEiN-I/5” w kolorze czarnym (Black), krój czcionki tekstu Swiss 721 PL BOLD 6 pkt wersaliki, nanoszony w procesie personalizacji,
- d) oznaczenie indywidualne:
  - naniesione w technice grawerowania laserowego przez producenta blankietu, umieszczone na rewersie blankietu, w prawej dolnej jego części,
  - na oznaczenie indywidualne blankietu składają się dwie litery i siedem cyfr,
  - obok oznaczenia indywidualnego, z lewej jego strony, producent blankietu umieszcza skrót nazwy producenta blankietu dokumentu publicznego, według schematu:
    - od czterech do siedmiu liter oznaczających skrót nazwy producenta blankietu dokumentu publicznego, które umieszcza w miejscu oznaczonym we wzorze symbolem XXXX, oraz
    - cztery cyfry oznaczające rok produkcji blankietu , które umieszcza w miejscu oznaczonym we wzorze symbolem YYYY
    - skrót nazwy producenta blankietu dokumentu publicznego oraz rok produkcji wykonany w technice grawerowania laserowego.

6. Blankiet legitymacji przedszkolnej jest przystosowany do personalizacji techniką termotransferową.

7. W blankiecie legitymacji przedszkolnej może być stosowana, stosownie do potrzeb wydawcy dokumentu publicznego, także elektroniczna warstwa bezstykowa. W rozjaśnionym polu na rewersie można umieszczać numer układu mikroprocesorowego.

8. Na rewersie legitymacji przedszkolnej w miejscach oznaczonych we wzorze umieszcza się hologram o wymiarach 13,5 mm x 13,5 mm i grubości 10 µm lub innej, na tyle małej, że przy próbie odklejenia hologram ulega samodestrukcji, wykonany w technice 2D/3D, z wizerunkiem orła ustalonym dla godła Rzeczypospolitej Polskiej.

9. Na hologram, w sposób trwały i nieusuwalny, nanosi się rok ważności legitymacji przedszkolnej.

## Wzór nr 5

## Legitymacja przedszkolna

## Awers



## Rewers



### III. mLegitymacja szkolna dla uczniów szkół podstawowych i szkół ponadpodstawowych

1. Elementy wizualizacji ważnej mLegitymacji szkolnej na ekranie urządzenia mobilnego:

- 1) nagłówek zawierający napis „Legitymacja szkolna”;
- 2) obszar danych mLegitymacji szkolnej zawierający:
  - a) hologram stanowiący wizerunek orła ustalony dla godła Rzeczypospolitej Polskiej, w którym kolory tła o gradientowym zabarwieniu zmieniają się dynamicznie wraz ze zmianą położenia urządzenia mobilnego w przestrzeni,
  - b) napis „RZECZPOSPOLITA POLSKA”,
  - c) flagę państwową Rzeczypospolitej Polskiej umieszczoną na tym samym poziomie co hologram, po prawej stronie ekranu, stanowiącą animację imitującą widok flagi powiewającej na wietrze,
  - d) napis „Nr legitymacji: [n]”, w którym [n] stanowi wartość zgodną z numerem wydanej uczniowi legitymacji szkolnej. W przypadku ucznia niepełnosprawnego numer jest uzupełniony dodatkowo oznaczeniem „-N”,
  - e) napis „Wydana: [d]”, w którym [d] stanowi wartość zgodną z datą wydania legitymacji szkolnej,
  - f) obszar danych ucznia zawierający:
    - kolorowe zdjęcie,
    - imię lub imiona,
    - nazwisko,
    - etykietę zawierającą odpowiednio napis „Uczeń” albo „Uczennica”,
    - napis „Data urodzenia: [d]”, w którym [d] stanowi wartość zgodną z datą urodzenia,
    - napis „PESEL: [n]”, w którym [n] stanowi wartość zgodną z numerem PESEL,
    - odpowiednio napis „[n] lat” albo „[n] lata”, w którym [n] stanowi wartość zgodną z wiekiem,
  - g) obszar informujący o statusie ważności mLegitymacji szkolnej zawierający:
    - symbol „✓” albo „✘” odpowiednio w przypadku ważnej albo nieważnej mLegitymacji szkolnej,
    - napis „Ważna” albo „Nieważna”,
    - napis „Termin ważności: [d]”, w którym [d] stanowi wartość zgodną z datą ważności legitymacji szkolnej,
  - h) obszar danych szkoły zawierający:

- nagłówek zawierający napis „Nazwa i adres szkoły”,
  - napis informujący o nazwie szkoły,
  - napis informujący o adresie szkoły,
  - napis informujący o numerze telefonicznym szkoły, stanowiący element funkcjonalny, którego kliknięcie inicjuje połączenie telefoniczne ze szkołą,
  - napis „Dyrektor szkoły: [t]”, w którym [t] stanowi wartość zawierającą imię (imiona) i nazwisko dyrektora szkoły,
  - i) napis „Czas okazania [d]”, w którym [d] oznacza datę, godzinę oraz minutę okazania mLegitymacji szkolnej według ustawień daty i czasu w urządzeniu mobilnym,
  - j) napis „Poświadcza uprawnienia do ulgowych przejazdów środkami publicznego transportu zbiorowego kolejowego i autobusowego.”;
- 3) stopka aplikacji.

2. Elementy, ikony i etykiety elementów funkcyjnych, mieszczące się w nagłówku i stopce aplikacji, mogą różnić się zależnie od wersji aplikacji pod względem ilości, wyglądu, kolorystyki i rozmiarów, a tekst etykiet pod względem rodzaju, wielkości i koloru czcionki.



## Wzór nr 6

Wizualizacja danych ważnej mLegitymacji szkolnej dla uczniów szkół podstawowych i szkół ponadpodstawowych na ekranie urządzenia mobilnego

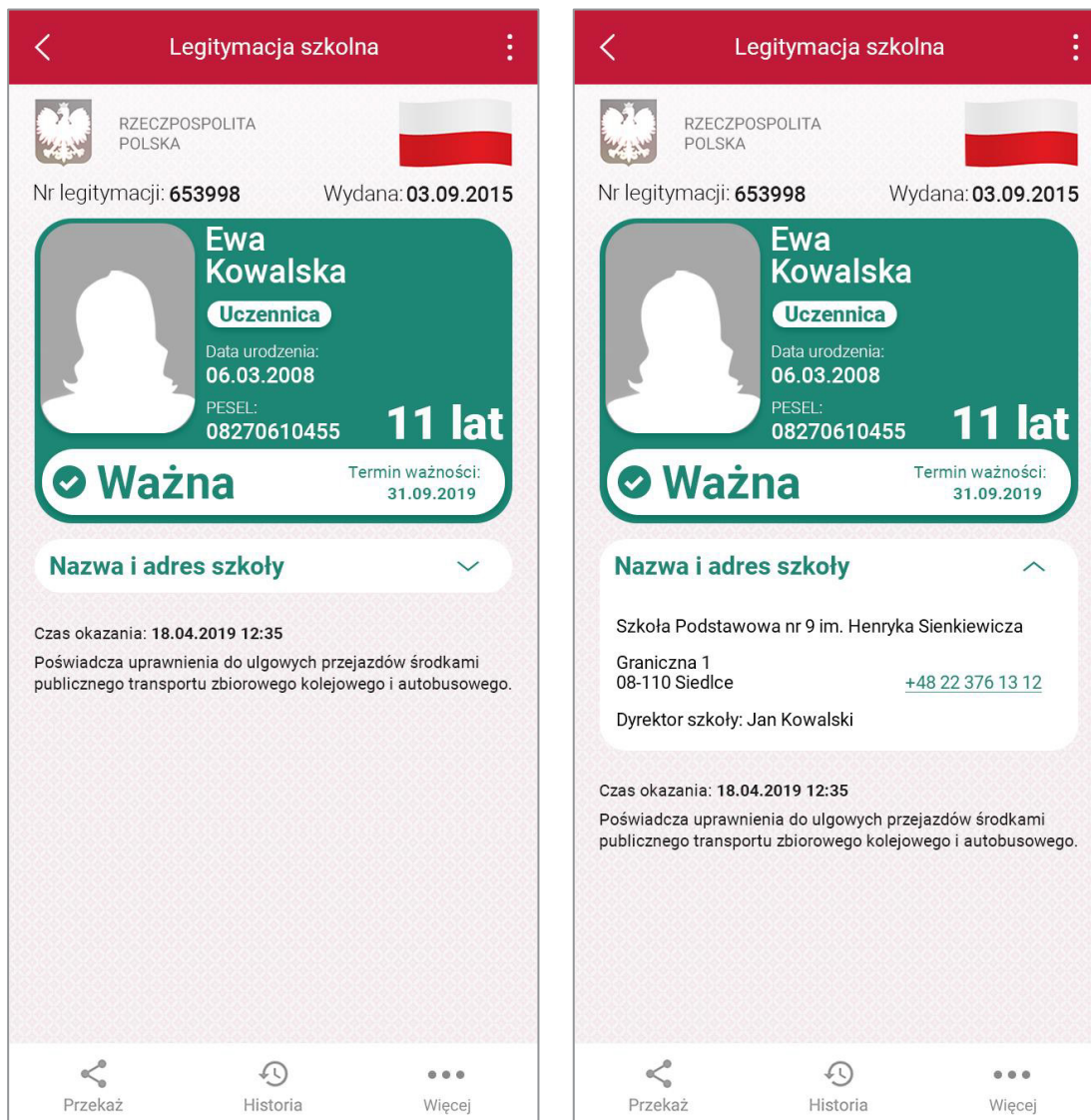

Rzeczywista wielkość czcionek może różnić się zależnie od ustawień użytkownika urządzenia mobilnego dokonanych w systemie operacyjnym tego urządzenia – prezentowane wzory wizualizacji mLegitymacji szkolnej zakładają, że oczekiwana przez użytkownika wielkość czcionek jest ustawiona w systemie operacyjnym na wartość 100%.

## Wzór nr 7

Wizualizacja danych nieważnej mLegitymacji szkolnej dla uczniów szkół podstawowych i szkół ponadpodstawowych na ekranie urządzenia mobilnego



Rzeczywista wielkość czcionek może różnić się zależnie od ustawień użytkownika urządzenia mobilnego dokonanych w systemie operacyjnym tego urządzenia – prezentowane wzory wizualizacji mLegitymacji szkolnej zakładają, że oczekiwana przez użytkownika wielkość czcionek jest ustawiona w systemie operacyjnym na wartość 100%.

## Wzór nr 8

Wizualizacja danych ważnej mLegitymacji szkolnej dla niepełnosprawnych uczniów szkół podstawowych i szkół ponadpodstawowych na ekranie urządzenia mobilnego

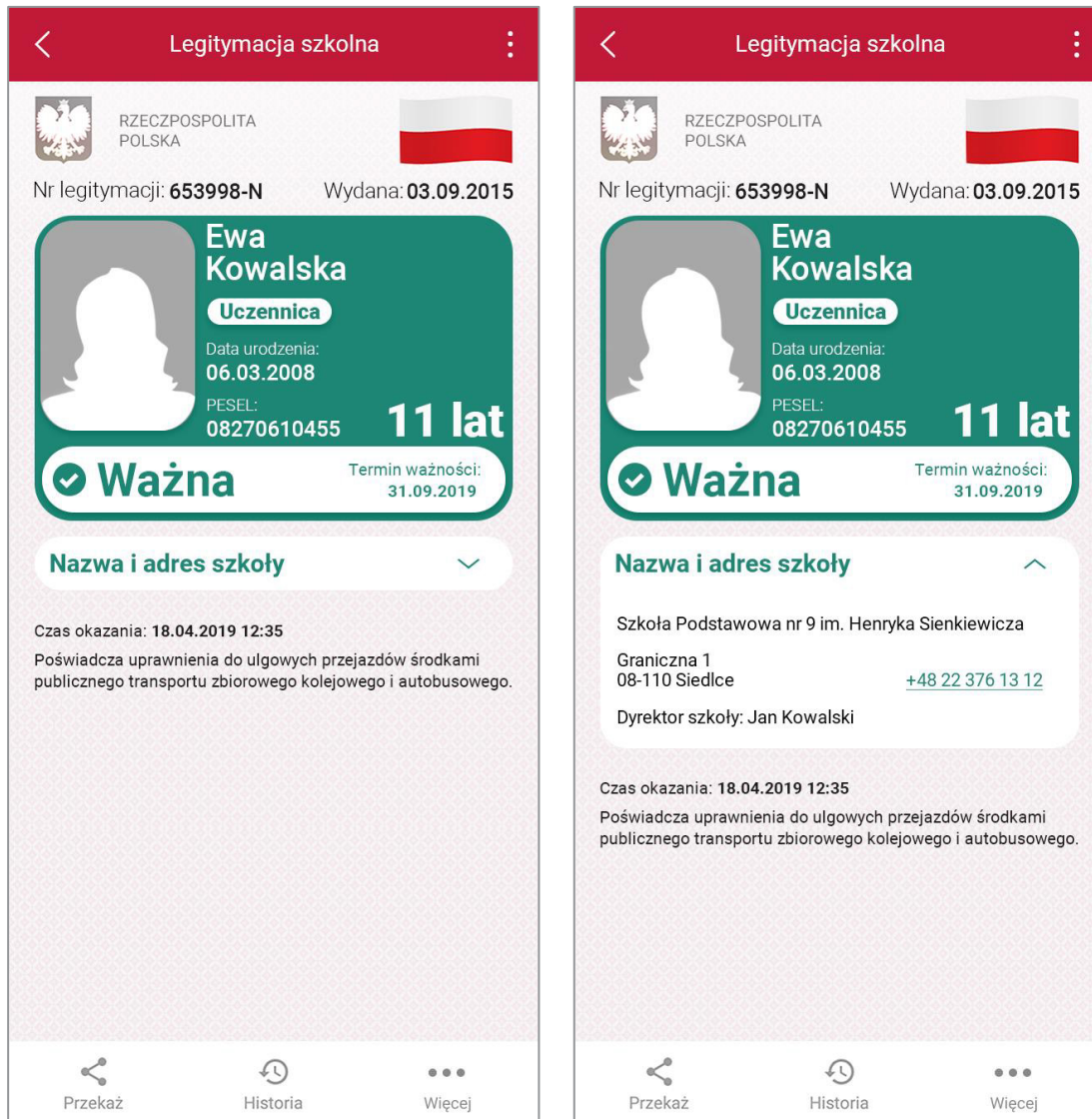

Rzeczywista wielkość czcionek może różnić się zależnie od ustawień użytkownika urządzenia mobilnego dokonanych w systemie operacyjnym tego urządzenia – prezentowane wzory wizualizacji mLegitymacji szkolnej zakładają, że oczekiwana przez użytkownika wielkość czcionek jest ustawiona w systemie operacyjnym na wartość 100%.

## Wzór nr 9

Wizualizacja danych nieważnej mLegitymacji szkolnej dla niepełnosprawnych uczniów szkół podstawowych i szkół ponadpodstawowych na ekranie urządzenia mobilnego

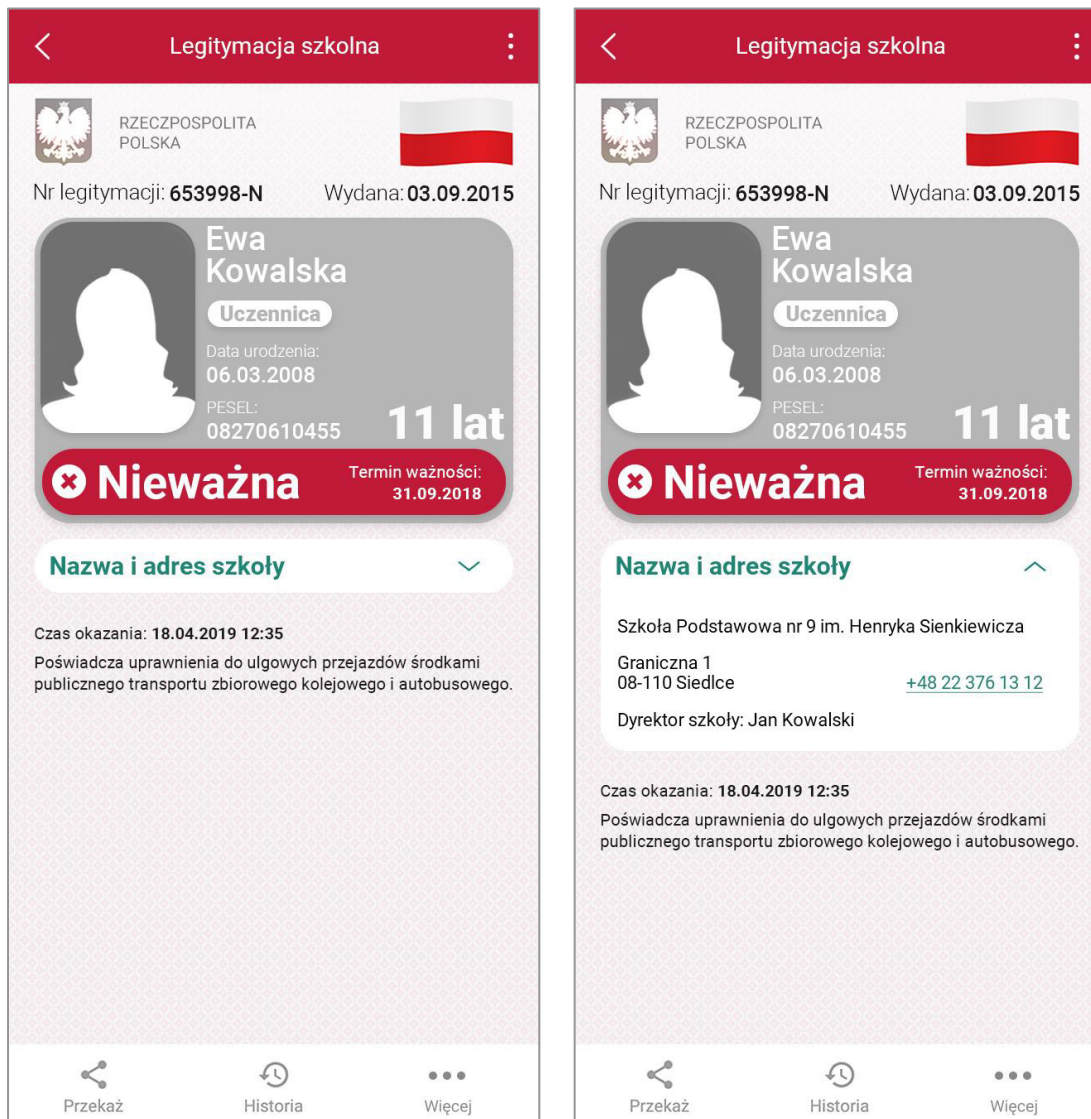

Rzeczywista wielkość czcionek może różnić się zależnie od ustawień użytkownika urządzenia mobilnego dokonanych w systemie operacyjnym tego urządzenia – prezentowane wzory wizualizacji mLegitymacji szkolnej zakładają, że oczekiwana przez użytkownika wielkość czcionek jest ustawiona w systemie operacyjnym na wartość 100%.