

**ROZPORZĄDZENIE
MINISTRA FINANSÓW¹⁾**

z dnia 2011 r.

w sprawie umundurowania funkcjonariuszy celnych

Na podstawie art. 131 ust. 4 ustawy z dnia 27 sierpnia 2009 r. o Służbie Celnej (Dz. U. Nr 168, poz. 1323, z późn. zm.²⁾) zarządza się, co następuje:

§ 1. Rozporządzenie określa:

- 1) szczegółowy tryb przydziału, okresy zużycia, wzory, kolory i normy umundurowania, oznaczeń stopni służbowych oraz znaków identyfikacji osobistej funkcjonariusza celnego, zwanego dalej „funkcjonariuszem”;
- 2) sposób noszenia umundurowania i oznaczeń stopni służbowych;
- 3) wysokość i warunki przyznawania równoważnika pieniężnego w zamian za umundurowanie oraz za okresowe czyszczenie munduru;
- 4) przypadki, w jakich funkcjonariusz nie ma obowiązku pełnienia służby w umundurowaniu.

§ 2. 1. Umundurowanie funkcjonariuszy składa się z następujących rodzajów ubioru:

- 1) służbowego;
- 2) polowego;
- 3) specjalnego.

2. Funkcjonariusz jest obowiązany do posiadania umundurowania zapewniającego wykonywanie obowiązków służbowych w każdej porze roku.

§ 3. 1. Rok zaopatrzeniowy trwa od dnia 1 lutego albo od dnia mianowania do dnia 31 stycznia następnego roku kalendarzowego.

2. Po upływie roku zaopatrzeniowego, corocznie w dniu 1 lutego, funkcjonariuszowi przyznawana jest roczna wartość punktów przeliczeniowych ubioru, która wynosi:

- 1) 700 punktów dla ubioru służbowego;
- 2) 1140 punktów dla ubioru polowego;
- 3) 1320 punktów dla ubioru specjalnego.

3. Maksymalna wartość punktów przeliczeniowych ubioru nie może przekroczyć:

- 1) 2100 punktów dla ubioru służbowego,
- 2) 3420 punktów dla ubioru polowego,
- 3) 3960 punktów dla ubioru specjalnego

– w okresie 3 lat, licząc od dnia przyznania punktów przeliczeniowych i powinna być wykorzystana w tym okresie.

4. Z dniem przywrócenia funkcjonariusza do służby na zasadach określonych w art. 109 ustawy z dnia 27 sierpnia 2009 r. o Służbie Celnej, funkcjonariuszowi przyznaje się maksymalną wartość punktów przeliczeniowych ubioru określoną w ust. 3.

¹⁾ Minister Finansów kieruje działem administracji rządowej – finanse publiczne, na podstawie § 1 ust. 2 pkt 2 rozporządzenia Prezesa Rady Ministrów z dnia 16 listopada 2007 r. w sprawie szczegółowego zakresu działania Ministra Finansów (Dz. U. Nr 216, poz. 1592).

²⁾ Zmiany wymienionej ustawy zostały ogłoszone w Dz. U. z 2009 r. Nr 201, poz. 1540, z 2010 r. Nr 182, poz. 1228 oraz z 2011 r. Nr 63, poz. 322, Nr 73, poz. 390, Nr 117, poz. 677 i Nr 134, poz. 779.

§ 4. Na podstawie złożonego na piśmie zamówienia, funkcjonariusz może pobierać dowolną ilość składników odpowiednio ubioru służbowego, polowego lub specjalnego, w ramach rocznej wartości punktów przeliczeniowych ubioru.

§ 5. W przypadku zniszczenia składnika ubioru służbowego, polowego lub specjalnego, kierownik urzędu może przydzielić, na pisemny wniosek funkcjonariusza zawierający opis zdarzenia, nowy składnik ubioru – niezależnie od posiadanej rocznej wartości punktów przeliczeniowych ubioru.

§ 6. 1. Roczna wartość punktów przeliczeniowych ubioru pomniejsza się:

- 1) o wartość punktów przeliczeniowych pobranego składnika ubioru;
- 2) za każdy dzień:
 - a) nieobecności funkcjonariusza w służbie z powodu sprawowania opieki nad dzieckiem lub innym członkiem rodziny w rozumieniu przepisów ustawy z dnia 25 czerwca 1999 r. o świadczeniach pieniężnych z ubezpieczenia społecznego w razie choroby i macierzyństwa (Dz. U. z 2010 r. Nr 77, poz. 512 i Nr 225, poz. 1463 oraz z 2011 r. Nr 113, poz. 657), choroby lub urlopów: bezpłatnego, zdrowotnego, macierzyńskiego, wychowawczego lub szkoleniowego, o ile suma nieobecności przekroczy 30 dni kalendarzowych w ciągu roku,
 - b) w którym funkcjonariusz:
 - został zwolniony, na podstawie art. 131 ust. 3 ustawy z dnia 27 sierpnia 2009 r. o Służbie Celnej, od wykonywania obowiązków służbowych w umundurowaniu,
 - nie pełnił służby w ubiorze służbowym, polowym albo specjalnym,
 - c) zawieszenia funkcjonariusza w pełnieniu obowiązków służbowych.

2. Przepisu ust. 1 pkt 1 nie stosuje się w przypadku, o którym mowa w § 5.

3. W przypadkach, o których mowa w ust. 1 pkt 2, pomniejszenie wynosi 1/365 rocznej wartości punktów przeliczeniowych ubioru za każdy dzień nieobecności funkcjonariusza w służbie lub za każdy dzień, w którym funkcjonariusz został zwolniony od wykonywania obowiązków służbowych w umundurowaniu oraz, w którym nie pełnił służby w ubiorze służbowym, polowym albo specjalnym lub za każdy dzień, w którym funkcjonariusz był zawieszony w pełnieniu obowiązków służbowych.

§ 7. 1. Umundurowanie funkcjonariusza podczas wykonywania obowiązków służbowych powinno być utrzymane w stanie zapewniającym przepisowy i estetyczny wygląd.

2. Funkcjonariuszowi zabrania się:

- 1) wykonywania w umundurowaniu czynności naruszających powagę Służby Celnej;
- 2) noszenia składników umundurowania:
 - a) niezgodnie z przeznaczeniem,
 - b) w połączeniu z ubraniem cywilnym,
 - c) wykazujących znaczny stopień zużycia;
- 3) noszenia naszyjników, koralików, bransolet i tym podobnych ozdób osobistych w sposób widoczny na umundurowaniu;
- 4) dokonania samowolnych przeróbek powodujących zniekształcenie składników umundurowania.

§ 8. Okres zużycia ubioru wydawanego w naturze liczy się od dnia jego przydzielenia funkcjonariuszowi i wynosi 3 lata.

§ 9. 1. Z dniem mianowania do służby funkcjonariuszowi przydzielany jest ubiór służbowy na rok zaopatrzeniowy.

2. Wykaz składników ubioru służbowego, wartość punktów przeliczeniowych przysługujących za dany składnik ubioru służbowego oraz normy składników ubioru służbowego określa załącznik nr 1 do rozporządzenia.

3. Wzory, kolory, opis i sposób noszenia składników ubioru służbowego określa załącznik nr 2 do rozporządzenia.

§ 10. 1. Ubiór polowy może być przydzielony przez kierownika urzędu, funkcjonariuszowi wykonującemu czynności kontrolne w oddziale celnym albo w komórce dozoru w urzędzie celnym, z dniem podjęcia służby w tym oddziale albo w tej komórce.

2. Z dniem zaprzestania pełnienia służby w oddziale celnym albo komórce organizacyjnej, o których mowa w ust. 1, funkcjonariusz traci prawo do pełnienia służby w ubiorze polowym.

3. Wykaz składników ubioru polowego, wartość punktów przeliczeniowych przysługujących za dany składnik ubioru polowego oraz normy składników ubioru polowego określa załącznik nr 3 do rozporządzenia.

4. Wzory, kolory, opis i sposób noszenia składników ubioru polowego określa załącznik nr 4 do rozporządzenia.

§ 11. 1. Ubiór specjalny może być przydzielony przez kierownika urzędu, funkcjonariuszowi pełniącemu służbę w komórce organizacyjnej właściwej w sprawach zwalczania przestępczości, w tym funkcjonariuszowi będącemu członkiem załogi jednostki pływającej, z dniem podjęcia służby w tej komórce.

2. Przepis § 10 ust. 2 stosuje się odpowiednio.

3. Wykaz składników ubioru specjalnego, wartość punktów przeliczeniowych przysługujących za dany składnik ubioru specjalnego oraz normy składników ubioru specjalnego określa załącznik nr 5 do rozporządzenia.

4. Wzory, kolory, opis i sposób noszenia składników ubioru specjalnego określa załącznik nr 6 do rozporządzenia.

§ 12. W przypadku zaprzestania pełnienia służby w oddziale celnym albo komórce organizacyjnej, o których mowa w § 10 ust. 1, albo w komórce organizacyjnej, o której mowa w § 11 ust. 1, odpowiednio ubiór polowy albo specjalny nie podlega zwrotowi do magazynu.

§ 13. Oznaczenia stopni służbowych dzielą się na:

- 1) dystynkcje;
- 2) odznakę korpusu oficerów Służby Celnej.

§ 14. 1. Do każdego rodzaju ubioru funkcjonariuszowi przydzielane są po 3 komplety dystynkcji. Dystynkcje przydzielane są niezwłocznie po nadaniu stopnia służbowego.

2. Okres zużycia dystynkcji wynosi 3 lata, licząc od dnia ich przydzielenia funkcjonariuszowi.

3. W przypadku nadania funkcjonariuszowi nowego stopnia służbowego przed upływem okresu, o którym mowa w ust. 2, funkcjonariuszowi przydzielane są 3 komplety nowych dystynkcji. Poprzednio przydzielone dystynkcje nie podlegają zwrotowi do magazynu.

4. Przepis § 5 stosuje się odpowiednio.

5. Wzory, kolory, opis i sposób noszenia dystynkcji określa załącznik nr 7 do rozporządzenia.

§ 15. 1. Odznaka korpusu oficerów Służby Celnej przydzielana jest funkcjonariuszowi, który posiada stopień służbowy w korpusie oficerów młodszych Służby Celnej albo w korpusie oficerów starszych Służby Celnej.

2. Odznaka korpusu oficerów Służby Celnej jest używana przez cały okres pełnienia służby w korpusie oficerów młodszych Służby Celnej albo w korpusie oficerów starszych Służby Celnej.

3. Wzór, opis i sposób noszenia odznaki korpusu oficerów Służby Celnej określa załącznik nr 8 do rozporządzenia.

4. Przepis § 5 stosuje się odpowiednio.

§ 16. 1. Znaki identyfikacji osobistej dzielą się na:

1) znak identyfikacji indywidualnej;

2) znak imienny:

a) metalowy,

b) na tkaninie.

2. Znak identyfikacji indywidualnej przydzielany jest funkcjonariuszowi po mianowaniu do służby i jest przez niego używany przez cały okres pełnienia służby.

3. Znak identyfikacji indywidualnej po zdaniu przez funkcjonariusza do magazynu podlega zniszczeniu.

4. Przepis § 5 stosuje się odpowiednio.

5. Wzory, kolory, opis i sposób noszenia znaków identyfikacji osobistej określa załącznik nr 9 do rozporządzenia.

§ 17. 1. Na umundurowaniu, w zależności od rodzaju przysługującego ubioru, nosi się odpowiednio:

1) oznaczenia stopni służbowych;

2) znak identyfikacji indywidualnej.

2. Na umundurowaniu można nosić znak imienny.

3. Funkcjonariusz mianowany do korpusu generałów Służby Celnej może nosić kordzik honorowy Służby Celnej.

4. Umundurowany funkcjonariusz może nosić:

1) teczkę lub aktówkę w kolorze czarnym;

2) okulary przeciwsłoneczne;

3) zwyczajowo przyjęty symbol żałoby;

4) spinkę do krawata.

5. Noszenie innych, niż wymienione w ust. 1–4 oznaczeń, znaków lub przedmiotów jest dozwolone jedynie za zgodą kierownika urzędu.

§ 18. 1. Funkcjonariuszowi przysługuje za dany rok zaopatrzeniowy równoważnik pieniężny za składniki umundurowania, które nie podlegają wydaniu w naturze oraz za okresowe czyszczenie umundurowania, zwany dalej „równoważnikiem pieniężnym”. Przepisy § 6 stosuje się odpowiednio.

2. Równoważnik pieniężny za dany rok zaopatrzeniowy wypłaca się do dnia 31 października roku bieżącego.

3. Wykaz składników i roczną wysokość równoważnika pieniężnego określa załącznik nr 10 do rozporządzenia.

§ 19. Funkcjonariusz nie ma obowiązku pełnienia służby w umundurowaniu:

1) na polecenie przełożonego podczas wykonywania czynności służbowych w miejscach, w których umundurowanie może być narażone na zniszczenie lub uszkodzenie;

2) za zgodą albo na polecenie przełożonego przy wykonywaniu określonych czynności służbowych, jeżeli przemawia za tym ich charakter;

3) w okresie ciąży.

§ 20. 1. Do dnia 31 grudnia 2014 r. dopuszcza się noszenie składników umundurowania, o których mowa w § 21 pkt 1.

2. Do dnia 31 grudnia 2016 r. dopuszcza się noszenie składników umundurowania, o których mowa w § 21 pkt 2 i 3.

§ 21. 1. Z dniem wejścia w życie rozporządzenia, funkcjonariuszowi posiadającemu składniki umundurowania, dla których okres zużycia nie upłynął albo upłynął, lecz składniki umundurowania zachowały się w stanie zapewniającym przepisowy i estetyczny wygląd a kierownik urzędu wyraził na piśmie zgodę na przedłużenie okresu ich zużycia, wykonane według wzoru określonego w przepisach obowiązujących:

1) przed dniem 6 maja 2005 r. – przyznaje się 2100 punktów przeliczeniowych dla ubioru służbowego;

- 2) w okresie od 6 maja 2005 r. do 24 listopada 2009 r. – przyznaje się:
 - a) 1400 punktów przeliczeniowych dla ubioru służbowego,
 - b) 2280 punktów przeliczeniowych dla ubioru polowego,
 - c) 2640 punktów przeliczeniowych dla ubioru specjalnego;
 - 3) w okresie od dnia 25 listopada 2009 r. do dnia wejścia w życie rozporządzenia – przyznaje się:
 - a) 700 punktów przeliczeniowych dla ubioru służbowego,
 - b) 1140 punktów przeliczeniowych dla ubioru polowego,
 - c) 1320 punktów przeliczeniowych dla ubioru specjalnego.
2. W przypadku, o którym mowa w ust.1, przepis § 3 ust. 2 i 3 stosuje się odpowiednio, przy czym okres wykorzystania maksymalnej wartości punktów przeliczeniowych ubioru upływa z dniem 31 stycznia 2014 r.

§ 22. Równoważnik pieniężny za niewydane składniki umundurowania, o których mowa w § 21 wypłaca się za okres od dnia 1 stycznia 2011 r. do dnia wejścia w życie rozporządzenia, na podstawie przepisów dotychczasowych.

§ 23. Traci moc rozporządzenie Ministra Finansów z dnia 23 listopada 2009 r. w sprawie umundurowania funkcjonariuszy celnych (Dz. U. Nr 197, poz. 1521).

§ 24. Rozporządzenie wchodzi w życie po upływie 14 dni od dnia ogłoszenia.

MINISTER FINANSÓW

Za zgodność pod
względem prawnym
i redakcyjnym

ZASTĘPCA DYREKTORA
Departamentu Prawnego

Renata Łucko

08.08.11

ZASTĘPCA DYREKTORA
Departamentu Służby Celnej

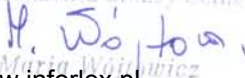
Maria Wójcisz

**Załączniki do rozporządzenia Ministra Finansów
z dnia r. (poz. ...)**

Załącznik nr 1

**WYKAZ SKŁADNIKÓW UBIORU SŁUŻBOWEGO, WARTOŚĆ PUNKTÓW
PRZELICZENIOWYCH PRZYSŁUGUJĄCYCH ZA DANY SKŁADNIK UBIORU
SŁUŻBOWEGO ORAZ NORMY SKŁADNIKÓW UBIORU SŁUŻBOWEGO**

Lp.	Składniki ubioru służbowego	Wartość punktów przeliczeniowych	Norma na okres 3 lat
1	Kurtka; zamiennie płaszcz *	405	1
2	Spodnie męskie, zamiennie – spodnie lub spódnica dla funkcjonariusza kobiety	100	2
3	Koszula w kolorze miętowym z długim rękawem	30	6
4	Koszula w kolorze miętowym z krótkim rękawem	30	6
5	Koszula w kolorze białym z długim rękawem	30	3
6	Koszula w kolorze białym z krótkim rękawem	30	3
7	Marynarka męska, marynarka damska z kamizelką	370	1
8	Czapka służbowa dla funkcjonariusza mężczyzny, kapelusik dla funkcjonariusza kobiety	60	1
9	Czapka służbowa zimowa	60	1
10	Sweter typu polar z obszyciami	100	1
11	Krawat dla funkcjonariusza mężczyzny, krawatka dla funkcjonariusza kobiety	10	1
12	Półbuty dla funkcjonariusza mężczyzny, czółenka dla funkcjonariusza kobiety	100	1
13	Obuwie zimowe męskie i damskie	125	1

14	Szal polarowy	15	1
15	Rękawiczki zimowe	60	1
16	Sznur galowy	40	1
17	Kordzik honorowy Służby Celnej**	–	–
18	Pasek do spodni	15	1

Uwagi:

* Płaszcz przysługuje funkcjonariuszom – w korpusie generałów Służby Celnej oraz Szefowi Służby Celnej, Zastępcy Szefa Służby Celnej, dyrektorom i zastępcom dyrektorów departamentów, dyrektorom i zastępcom dyrektorów izb celnych.

** Kordzik honorowy Służby Celnej otrzymują funkcjonariusze mianowani do korpusu generałów Służby Celnej jednorazowo i bezterminowo i nie podlega wartościowaniu punktowemu.

**WZORY, KOLORY, OPIS I SPOSÓB NOSZENIA SKŁADNIKÓW UBIORU
SŁUŻBOWEGO**

Lp.	Składniki ubioru służbowego	Opis kolorystyki składników ubioru służbowego
1	Kurtka z odpinaną podpinką oraz bezrękawnikiem	Kolor tkaniny szarozielony Kolor podszewki szarozielony, podpinka ocieplana, kaptur zimowy ocieplany od wewnątrz tkaniną w kolorze ciemnozielonym
2	Płaszcz	Kolor tkaniny szarozielony Płaszcz z podszewką Kolor podszewki szarozielony
3	Spodnie męskie Spodnie damskie	Kolor tkaniny szarozielony Kolor podszewki szarozielony Kolor lampasów zielony Kolor wypustek zielony
4	Spódnica	Kolor tkaniny szarozielony Kolor podszewki szarozielony
5	Koszula w kolorze miętowym z długim i krótkim rękawem	Kolor tkaniny miętowy Kolor guzików miętowy
6	Koszula w kolorze białym z długim i krótkim rękawem	Kolor tkaniny biały Kolor guzików biały
7	Marynarka męska	Kolor tkaniny szarozielony Kolor podszewki szarozielony
8	Marynarka damska i kamizelka	Kolor tkaniny szarozielony Kolor podszewki szarozielony
9	Czapka służbowa dla funkcjonariusza męczyzny Kapelusik dla funkcjonariusza kobiety	Kolor tkaniny szarozielony Kolor podszewki szarozielony Taśma otokowa w kolorze ciemnozielonym Kolor tkaniny szarozielony Taśma otokowa w kolorze ciemnozielonym
10	Czapka służbowa zimowa	Kolor tkaniny szarozielony Kłapki zakrywające uszy i tył głowy oraz ocieplenie w kolorze ciemnozielonym, sznurek w kolorze szarozielonym
11	Sweter typu polar z obszyciami	Kolor tkaniny szarozielony Tkanina typu polar Wykończenie antypilingowe Kolor obszyć: szarozielony

12	Krawat dla funkcjonariusza mężczyzny Krawatka dla funkcjonariusza kobiety	Kolor tkaniny zielony, gładki
13	Półbuty dla funkcjonariusza mężczyzny Czółenka dla funkcjonariusza kobiety	W kolorze czarnym, wykonane ze skóry
14	Obuwie zimowe męskie i damskie	W kolorze czarnym, wykonane ze skóry
15	Szal polarowy	Kolor tkaniny szarozielony Tkanina typu polar
16	Rękawiczki zimowe	W kolorze czarnym, wykonane ze skóry Ocieplenie w kolorze czarnym
17	Sznur galowy	W kolorze srebrnym
18	Kordzik honorowy Służby Celnej	<p>Uchwyt rękojeści kordzika honorowego Służby Celnej wykonany z tworzywa sztucznego w kolorze kości słoniowej</p> <p>Elementy metalowe rękojeści kordzika honorowego Służby Celnej wykonane z białego nierdzewnego metalu oksydowanego na stare srebro</p> <p>Pochwa kordzika honorowego Służby Celnej z blachy stalowej, oklejona czarną chromowaną skórą</p> <p>Orzeł ze wstęgą z napisem „SŁUŻBA CELNA” – umieszczony na zewnętrznej stronie szyjek kordzika honorowego Służby Celnej – wykonany dwuwarstwowo z metalu oksydowanego na stare srebro</p> <p>Orzeł, rant wstęgi i wypukły napis w kolorze metalu, z którego wykonany jest orzeł</p> <p>Wnętrze wstęgi emaliowane w kolorze zielonym</p> <p>Paski nośne rapcia kordzika honorowego Służby Celnej w kolorze czarnym, a elementy metalowe rapci wykonane z metalu oksydowanego na stare srebro</p> <p>Futerał kordzika honorowego Służby Celnej wykonany z twardej tektury obszytej na zewnątrz skórą lub tworzywem skóropodobnym w kolorze szarozielonym</p> <p>Wnętrze futerału wyłożone aksamitem w kolorze zielonym</p>
19	Pasek do spodni	W kolorze czarnym, wykonany ze skóry

WZORY I KOLORY UBIORU SŁUŻBOWEGO



Funkcjonariusz mężczyzna w ubiorze służbowym, ubrany w koszulę w kolorze miętowym, krawat, czapkę, spodnie z marynarką.

Funkcjonariusz kobieta w ubiorze służbowym, ubrana w kapelusik, spodnie lub spódnicę, marynarkę lub kamizelkę, koszulę w kolorze miętowym lub białym i krawatkę.

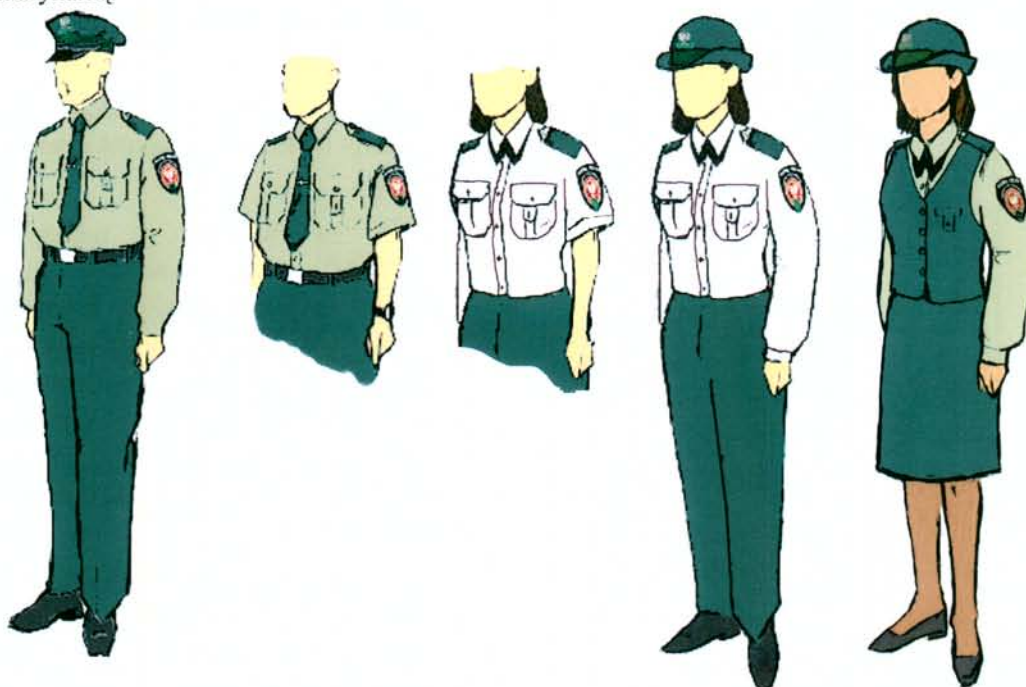

Funkcjonariusz mężczyzna w ubiorze służbowym.

Funkcjonariusz kobieta w ubiorze służbowym.

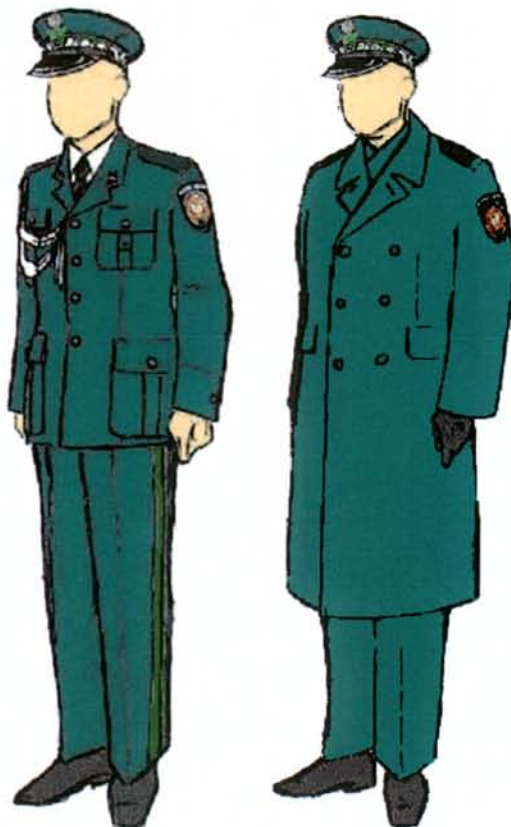

Funkcjonariusz w stopniu generała Służby Celnej oraz nadinspektora celnego w ubiorze służbowym, ubrany w spodnie z lampasami, koszulę w kolorze białym i marynarkę ze sznurem galowym.

Funkcjonariusz w ubiorze służbowym, ubrany w płaszcz.



Funkcjonariusz w ubiorze służbowym, ubrany w kurtkę.



Funkcjonariusz w ubiorze służbowym, ubrany w sweter typu polar z obszyciem.

Wizerunek orła ze wstęgą z napisem „SŁUŻBA CELNA” noszony na składnikach ubioru służbowego (wymiary w mm)



**Emblemat Służby Celnej
noszony na składnikach ubioru służbowego**



OPIS I SPOSÓB NOSZENIA SKŁADNIKÓW UBIORU SŁUŻBOWEGO

1. Kurtka

Kurtka wykonana z tkaniny podstawowej w kolorze szarozielonym, ocieplana tkaniną pikowaną w „karo”. Kurtka długa $\frac{3}{4}$. W dolnej części kurtki umieszczone dwie wpuszczone kieszenie z patkami, ściętymi w szpic zapinanymi na jedną krytą napę. Na wysokości pasa umieszczony podwójny tunel ze sznurkami ściągającym w kolorze czarnym. Na wysokości klatki piersiowej dwie nakładane kieszenie z patkami, ściętymi w szpic zapinanymi na jedną krytą napę. Na lewej kieszeni patka na znak identyfikacji indywidualnej z metalowym oczkiem kaletniczym, przyszywana w górnej części kieszeni, w dolnej mocowana na rzep. Nad górnymi kieszeniami na całym obwodzie kurtki wpuszczana w odcinany karczek taśma odblaskowa w kolorze srebrnym. Na połączeniu kuli rękawa ze szwem barkowym wszyte stebnowane naramienniki, mocowane do kurtki za pomocą małego guzika. Kołnierz kurtki w formie odcinanej stójki. W zewnętrznej części stójki wszyty zamek błyskawiczny, wewnątrz chowany kaptur przeciwdeszczowy. Do stójki dopinany na zamek błyskawiczny kaptur zimowy ocieplany od wewnątrz tkaniną w kolorze ciemnozielonym. Kaptur zapinany na rzep. Brzeg kaptura wykończony tunelem, w którym umieszczono sznurek umożliwiający ściąganie kaptura wokół twarzy. Rękawy kurtki zakończone mankietem, którego połowa ma formę dwukrotnie stebnowanego ściągacza, pozostała część regulowana paskiem z tkaniny zasadniczej zapinany na rzep. Na obwodzie rękawa, w odległości 10 cm od mankieta, naszyta srebrna taśma odblaskowa. Od wewnątrz wszyte dwa paski z napą służące do mocowania rękawów podpinki. Na lewym rękawie, naszyty emblemat Służby Celnej. Na lewej piersi umieszczony napis „SŁUŻBA CELNA”. Dół kurtki zakończony tunelem ze sznurkiem ściągającym. Kurtka zapinana na zamek błyskawiczny w kolorze czarnym, kryty stebnowaną listwą zapinaną na kryte napy. W dolnej części listwy umieszczony rzep. Wewnątrz kurtki po lewej stronie na wysokości piersi umieszczona wewnętrzna kieszeń zapinana na zamek błyskawiczny. W wewnętrznej części kurtki wszyty dodatkowo zamek, służący do mocowania podpinki z rękawami. W podkroju pachy 3 otwory wykończone

metalowym oczkiem kaletniczym. Podpinka wykonana z pikowanej w „karo” tkaniny. Podpinka wykończona czarną lamówką. Na wysokości lewej piersi naszywana wewnętrzna kieszeń z tkaniny zasadniczej. W podkroju pachy otwory wykończone czarną lamówką. W dolnej zewnętrznej części rękawa dwa paski z napami służące do mocowania podpinki do kurtki. Podpinka mocowana do kurtki na całej długości zamkiem.

BEZRĘKAWNIK wykonany z tkaniny podstawowej w kolorze szarozielonym. Ocieplany pikowaną tkaniną. W dolnej części bezrękawnika dwie boczne cięte kieszenie zakończone plisą. Na wysokości klatki piersiowej dwie naszywane kieszenie z kontrafałdami i patkami ściętymi w szpic, zapinanymi na jedną krytą metalową napę. Na lewej kieszeni patka na znak identyfikacji indywidualnej z metalowym oczkiem kaletniczym przyszywana w górnej części kieszeni, w dolnej mocowana na rzep. Nad górnymi kieszeniami na całym obwodzie kurtki wpuszczana w odcinany karczek taśma odblaskowa w kolorze srebrnym. W zakończeniu szwu ramiennego wpuszczane stebnowane naramienniki, mocowane do bezrękawnika za pomocą małego guzika. Bezrękawnik wykończony stójką z dzianinowego ściągacza w kolorze czarnym. Po bokach pleców na wysokości pasa umieszczone patki do regulacji obwodu zapinane na dwie metalowe napy. Bezrękawnik zapinany na zamek w kolorze czarnym. Wewnątrz bezrękawnika po lewej stronie na wysokości piersi umieszczona wewnętrzna kieszeń zapinana na zamek.

2. Płaszcz

Płaszcz w kolorze szarozielonym, z wykładanym kołnierzem i wyłogami. Na połączeniu kuli rękawa ze szwem barkowym wszyte stebnowane naramienniki, mocowane do płaszcza za pomocą małego guzika. Na przodzie płaszcza umieszczone dwie kieszenie boczne z patką. Z tyłu płaszcza rozcięcie w dolnej części, a w pasie wszyte paski z tkaniny zasadniczej do regulacji obwodu. Krój typowy dwurzędowy, dopasowany do wzrostu i obwodu klatki piersiowej. Płaszcz zapinany na duże guziki. Na lewym rękawie naszyty emblemat Służby Celnej.

Płaszcze dla generała Służby Celnej oraz nadinspektora celnego od standardowych różnią się jedynie naramiennikami, ze względu na dystynkcje, które wykonane są ręcznie bajorkiem. Na kołnierzu są wyhaftowane ręcznie wizerunki orła w koronie (haft ręczny bajorkiem).

3. Spodnie męskie

Spodnie w kolorze szarozielonym. Spodnie proste bez mankietów. Nogawki zwężają się ku dołowi. W górnej części przodów są wykonane kieszenie boczne ukośne wpuszczane do środka. Na prawym tyle znajduje się kieszeń wpuszczana z patką zapięta na szarozielony guzik. Z przodu spodni wykonany rozporek zapinany na zamek błyskawiczny kryty. Góra spodni wykończona paskiem, na którym rozmieszczono podtrzymywacze. Z lewej strony pasek przedłużony, zapinany na szarozielony guzik, od spodu pasek zapinany na haczyk. Z wierzchu na pasku znajdują się 2 regulatory obwodu pasa. W przednich częściach spodni podszyta jest podszewka. Dół spodni wykończony obrębem. Przy krawędzi dołu nogawek podszyta specjalna taśma wzmacniająca.

Spodnie dla generała Służby Celnej oraz nadinspektora celnego są takie same jak standardowe, z tą jednak różnicą, że w szwach bocznych nogawek mają wszyte wypustki w kolorze zielonym. Obok tych wypustek naszyte są podwójne lampasy, z tej samej tkaniny co wypustka. Elementem stroju korpusu generałów Służby Celnej jest kordzik honorowy Służby Celnej.

4. Spodnie damskie

Spodnie w kolorze szarozielonym, proste bez mankietów. Nogawki zwężają się ku dołowi. W górnej części przodów są wykonane kieszenie boczne ukośne wpuszczane do środka. Z przodu spodni wykonany rozporek zapinany na zamek kryty. Góra spodni wykończona paskiem, na którym rozmieszczono podtrzymywacze. Z prawej strony pasek przedłużony zapinany na szarozielony guzik, od spodu pasek zapinany na haczyk. Z wierzchu

na pasku znajdują się 2 regulatory obwodu pasa. W przednich częściach spodni podszyta jest podszewka. Dół spodni wykończony obrębem. Przy krawędzi dołu nogawek podszyta specjalna taśma wzmacniająca.

Spodnie dla generała Służby Celnej oraz nadinspektora celnego są takie same jak standardowe, z tą jednak różnicą, że w szwach bocznych nogawek mają wszyte wypustki w kolorze zielonym. Obok tych wypustek naszyte są podwójne lampasy, z tej samej tkaniny co wypustka. Elementem stroju korpusu generałów Służby Celnej jest kordzik honorowy Służby Celnej.

5. Spódnica

Spódnica w kolorze szarzielonym, o kroju prostym lekko zwężona ku dołowi, na środku tyłu zapinana na zamek kryty. W części dolnej tyłu kryty rozporek. Na przodach i tyłach odszyte zaszewki dopasowujące. Góra spódnicy wykończona paskiem, zapiętym na szarzielony guzik. Dół spódnicy wykończony obrębem. Całość wykończona podszewką (w kolorze tkaniny zewnętrznej), górą wszyta w pasek, dołem otwarta. Długość spódnicy powinna być taka, aby w pozycji stojącej sięgała dolnej linii kolan.

6. Koszula z długim rękawem w kolorze białym i miętowym

Koszula wykonana z tkaniny koloru białego lub miętowego, lekko dopasowana szwami bocznymi. Koszula zapinana na guziki w kolorze koszuli. Na lewym przodzie pośrodku odszyta plisa. Na lewym przodzie stebnówka po obu stronach plisy. Na wysokości piersi naszyte symetrycznie kieszenie. Na lewej kieszeni patka na znak identyfikacji indywidualnej, z obszywanym oczkiem przyszywana w górnej części kieszeni, w dolnej mocowana na rzep. Pośrodku kieszeni odszyte na zewnątrz fałdy przestebnowane. Patka lewa naszyta w ten sposób, aby został otwór na długopis. Tył z kontrafałdą na środku i odciętym karczkiem. Karczek podwójny w miejscu doszycia do tyłu przestebnowany po karczku. Szwy barkowe przesunięte do przodu, stebnowane po karczku. Rękaw prosty jednoczęściowy. Dół rękawa wszyty w mankiet zapinany na jeden guzik w kolorze koszuli. W dole rękawa wykonany rozporek z plisą. Na ramionach koszuli lekko ku przodowi umieszczone są naramienniki, wszyte w szew łączący kulę rękawa z barkami, o długości dopasowanej odpowiednio do długości ramienia, zaczynając od miejsca wszycia kołnierza, a kończąc w miejscu wszycia rękawa, zapięte na guzik w kolorze koszuli. Kołnierz usztywniony z odciętą stójką. Krawędzie patek, mankietów, kieszeni, naramienników, kołnierza, plisy przodu stebnowane. Na lewym rękawie pośrodku, mocowany na rzep emblemat Służby Celnej.

Koszula służbowa dla kapelana wykonana jest tak samo jak standardowa, z tą jednak różnicą, że w miejsce kołnierza posiada stójkę przystosowaną do umieszczenia koloratki.

7. Koszula z krótkim rękawem w kolorze białym i miętowym

Koszula wykonana z tkaniny koloru białego lub miętowego, lekko dopasowana szwami bocznymi. Koszula zapinana na guziki w kolorze koszuli. Na lewym przodzie pośrodku odszyta plisa. Na lewym przodzie stebnówka po obu stronach plisy. Na wysokości piersi naszyte symetrycznie kieszenie. Na lewej kieszeni patka na znak identyfikacji indywidualnej z obszywanym oczkiem, przyszywana w górnej części kieszeni, w dolnej mocowana na rzep. Pośrodku kieszeni odszyte na zewnątrz fałdy przestebnowane. Patka lewa naszyta w ten sposób, aby został otwór na długopis. Tył z kontrafałdą na środku i odciętym karczkiem. Karczek podwójny w miejscu doszycia do tyłu przestebnowany po karczku. Szwy barkowe przesunięte do przodu, stebnowane po karczku. Rękaw prosty jednoczęściowy. Dół rękawa wykończony plisą, wywinięty na wierzch, przestebnowany od górnej krawędzi plisy. Na ramionach koszuli lekko ku przodowi umieszczone są naramienniki, wszyte w szew łączący kulę rękawa z barkami, długość dopasowana odpowiednio do długości ramienia, zaczynając od miejsca wszycia kołnierza, a kończąc w miejscu wszycia rękawa, zapięte na guzik w kolorze koszuli. Kołnierz usztywniony z odciętą stójką. Krawędzie patek, mankietów, kieszeni, naramienników, kołnierza, plisy przodu stebnowane. Na lewym rękawie pośrodku, mocowany na rzep emblemat Służby Celnej.

Koszula służbowa dla kapelana wykonana jest tak samo jak standardowa, z tą jednak różnicą, że w miejsce kołnierza posiada stójkę przystosowaną do umieszczenia koloratki.

8. Marynarka męska

Marynarka męska wykonana z tkaniny koloru szarzielonego jest jednorzędowa z wykładanym kołnierzem i wyłogami, zapinana z przodu na cztery duże guziki. Marynarka jest swobodna w ramionach, w pasie lekko dopasowana, z lekkimi nabiegami w szwach bocznych powyżej pasa do wszycia rękawów. Ramiona są spadziste i opływowe, lekko podwyższone wkładami barkowymi. Na ramionach marynarki lekko ku przodowi umieszczone są naramienniki wszyte w szew łączący kulę rękawa z barkami. Naramiennik zapięty jest na mały guzik mundurowy, oksydowany z wizerunkiem orła w koronie. Pod prawym naramiennikiem znajduje się mały guzik w kolorze szarzielonym z tworzywa sztucznego – do mocowania sznura galowego. Na piersiach i poniżej linii pasa naszyte są kieszenie z patkami, zapinane na mały guzik mundurowy, oksydowany z wizerunkiem orła w koronie. Kieszenie mają fałdki na zewnątrz. Fałdki umieszczone są na środku kieszeni, od spodu zszyte i rozprasowane. Kieszenie górne rozmieszczone są w ten sposób, że środek fałdki umieszczony jest na zaszwecze dopasowującej z przodu. Na lewej kieszeni patka na znak identyfikacji indywidualnej z metalowym oczkiem kaletniczym, przyszywana w górnej części kieszeni, w dolnej mocowana na rzep. Tył marynarki ma szew pośrodku. Szwy boczne są zakończone u dołu otwartym rozporkiem. Rękawy są gładkie, bez mankietów. Mankiet imituje stebnówka. Na środku pomiędzy stebnówką a dołem rękawa przyszyty jest duży guzik mundurowy, oksydowany z wizerunkiem orła w koronie. Rękawy proste, dwuczęściowe. W szwie łokciowym u dołu otwarty rozporek. Na lewym rękawie pośrodku, emblemat Służby Celnej. Krawędzie przodów, kołnierza, kieszenie i patki są stebnowane podwójną stebnówką. Dół marynarki, naramienniki i rozporki nie są stebnowane. Całość marynarki jest wykończona podszewką w kolorze tkaniny zasadniczej. W górnych częściach obydwu przodów znajdują się kieszenie wewnętrzne, zapinane na zapinkę i guzik.

Marynarki dla generała Służby Celnej oraz nadinspektora celnego różnią się jedynie naramiennikami szerszymi o 1,5 cm od standardowych, ze względu na dystynkcje, które wykonane są ręcznie bajorkiem. Na kołnierzu są wyhaftowane ręcznie wizerunki orła w koronie (haft ręczny bajorkiem).

9. Marynarka damska

Marynarka służbowa damska wykonana z tkaniny koloru szarzielonego jest jednorzędowa z wykładanym kołnierzem i wyłogami, zapinana z przodu na trzy duże guziki. Marynarka jest swobodna w ramionach, w pasie lekko dopasowana, z lekkimi nabiegami w szwach bocznych powyżej pasa do wszycia rękawów. Ramiona spadziste i opływowe, lekko podwyższone małymi wkładami. Na ramionach marynarki lekko ku przodowi umieszczone są naramienniki, wszyte w szew łączący kulę rękawa z barkami. Na węższym końcu naramiennika znajduje się dziurka. Naramiennik zapięty jest na mały guzik. Pod prawym naramiennikiem znajduje się mały guzik w kolorze szarzielonym – do mocowania sznura galowego. Na przodzie, w górnej części wykonane dwie kieszonki piersiowe z listewką. Na lewej kieszeni patka na znak identyfikacji indywidualnej z metalowym oczkiem kaletniczym, przyszywana w górnej części kieszeni, w dolnej mocowana na rzep. Na przodzie marynarki, poniżej linii pasa, umieszczone dwie kieszenie boczne z patką. Tył marynarki ma szew pośrodku, w dolnej części otwarty rozporek. Rękawy są gładkie bez mankietów, proste dwuczęściowe. W szwie łokciowym u dołu otwarty rozporek. Na lewym rękawie pośrodku, emblemat Służby Celnej. Krawędzie przodów, kołnierza, patki, naramienników nie są stebnowane. Całość marynarki jest wykończona podszewką w kolorze tkaniny zasadniczej.

Marynarki dla generała Służby Celnej oraz nadinspektora celnego różnią się jedynie naramiennikami szerszymi o 1,5 cm od standardowych, ze względu na dystynkcje, które

wykonane są ręcznie bajorkiem. Na kołnierzu są wyhaftowane ręcznie wizerunki orła w koronie (haft ręczny bajorkiem).

KAMIZELKA w kolorze szarozielonym, zapinana z przodu na małe guziki. W dolnej części przodu wykonane symetryczne kieszenie z dwoma wypustkami. Na przodzie, w górnej części wykonane 2 kieszonki piersiowe z listewką. W szwie dolnym lewej kieszonki piersiowej umieszczony pasek z oczkiem (do paska zamocowany rzep) na znak identyfikacji indywidualnej. Na przodach zaszewki dopasowujące. Tył ze szwem środkowym rozprasowanym oraz zaszewkami dopasowującymi. Szwy barkowe i szwy boczne rozprasowane. Całość wykończona podszewką w kolorze szarozielonym.

10. Czapka służbowa dla funkcjonariusza mężczyzny

Czapka wykonana z tkaniny koloru szarozielonego. Czapka posiada denko owalne z tkaniny zasadniczej. Od strony wewnętrznej podszyte jest tkaniną w kolorze szarozielonym, do której przszyta jest pośrodku przezroczysta folia w kształcie rombu, zabezpieczająca tkaninę przed przepoceniem. Do denka przszyte są kwatery z tkaniny zasadniczej – od strony przodu na podszewce, od tyłu bez podszewki. Na kwaterach po bokach znajdują się otwory wentylacyjne po dwa na stronę wykończone oczkami kaletniczymi w kolorze czarnym. Od wewnątrz na obwodzie, w miejscu połączenia denka z dolnymi częściami, umieszczony jest naprężacz. Nadaje on czapce odpowiedni kształt. Pośrodku części czołowej, w miejscu połączenia kwater znajduje się wizerunek orła w koronie ze wstęgą z napisem „SŁUŻBA CELNA”, w kolorze srebrnym, tłoczony w metalu lub, w przypadku czapki generała Służby Celnej oraz nadinspektora celnego, haftowany ręcznie bajorkiem.

Część widoczna otoku, wykonana jest z tkaniny zasadniczej. Otok usztywniony jest włókninowym wkładem odzieżowym i podszyty jest tkaniną podszewkową. Na otok nałożona jest taśma otokowa w kolorze ciemnozielonym, zszycie z tyłu czapki. Na taśmie otokowej umieszczone są oznaczenia stopni służbowych wykonane haftem maszynowym w kolorze srebrnym.

Do wewnętrznej strony wzdłuż całego obwodu wszyty jest potnik w kolorze czarnym. Krawędzie potnika podszyte są lamówką.

Daszek wykonany jest z tworzywa sztucznego oklejonego obustronnie czarną folią, lustrzaną od góry, półmatowa od dołu. Krawędź daszka wykończona jest lamówką z folii czarnej lustrzanej.

Nad daszkiem umieszczony jest pasek skórzany w kolorze czarnym, przypięty do otoku dwoma małymi guzikami, na wąsie.

Na daszku umieszczone są następujące oznaczenia:

- 1) generał Służby Celnej, nadinspektor celny, inspektor celny, młodszy inspektor celny, podinspektor celny – dwa płaskie sznury w kolorze srebrnym;
- 2) nadkomisarz celny, komisarz celny, podkomisarz celny – jeden płaski sznur w kolorze srebrnym;
- 3) starszy aspirant celny, aspirant celny, młodszy aspirant celny, starszy rachmistrz celny, rachmistrz celny, młodszy rachmistrz celny, starszy rewident celny, rewident celny, młodszy rewident celny, starszy aplikant celny, aplikant celny – czapki bez płaskiego sznura.

Dla stopnia generała Służby Celnej oraz nadinspektora celnego część widoczna otoku, wykonana jest z tkaniny w kolorze ciemnozielonym. Na otoku umieszcza się oznaczenie stopnia służbowego oraz wężyk generalski w kolorze srebrnym, haftowane ręcznie bajorkiem.

11. Kapelusik dla funkcjonariusza kobiety

Kapelusik dla funkcjonariusza kobiety w kolorze szarozielonym. Nad rondem umieszczona taśma otokowa w kolorze ciemnozielonym. Na taśmie otokowej umieszczone są oznaczenia stopni służbowych, wykonane haftem maszynowym w kolorze srebrnym. Nad taśmą otokową umieszczony jest wizerunek orła ze wstęgą z napisem „SŁUŻBA CELNA” w

kolorze srebrnym, tłoczony w metalu lub, w przypadku czapki generała Służby Celnej oraz nadinspektora celnego, haftowany ręcznie bajorkiem. Dla stopnia generała Służby Celnej oraz nadinspektora celnego na taśmie otokowej umieszcza się oznaczenie stopnia oraz wężyk generalski w kolorze srebrnym, haftowane ręcznie bajorkiem.

Na dolnej krawędzi taśmy otokowej doszyte są następujące oznaczenia:

- 1) inspektor celny, młodszy inspektor celny, podinspektor celny – dwa płaskie sznury w kolorze srebrnym;
- 2) nadkomisarz celny, komisarz celny, podkomisarz celny – jeden płaski sznur w kolorze srebrnym;
- 3) starszy aspirant celny, aspirant celny, młodszy aspirant celny, starszy rachmistrz celny, rachmistrz celny, młodszy rachmistrz celny, starszy rewident celny, rewident celny, młodszy rewident celny, starszy aplikant celny, aplikant celny – bez płaskiego sznura.

12. Czapka służbowa zimowa

Czapka z daszkiem w kolorze szarozielonym. Ocieplenie wykonane w kolorze szarozielonym. Czapka w formie pełnego okrycia głowy, z daszkiem na przodzie i klapką zakrywającą tył głowy i uszy, wiązana pod brodą. Na przodzie czapki umieszczony jest wizerunek orła w koronie ze wstęgą z napisem „SŁUŻBA CELNA”, w kolorze srebrnym, tłoczony w metalu.



Czapkę nosi się prosto nałożoną na głowę. Krawędź czapki powinna znajdować się na wysokości około 2 cm nad linią brwi. Przy niskich temperaturach czapkę można nosić z opuszczonymi klapkami wiązanymi do tyłu lub pod podbródkiem sznurkiem bawełnianym w kolorze szarozielonym.

13. Sweter typu polar z obszyciami

Sweter w kolorze szarozielonym wykonany z materiału polar, wzmocniony tkaniną w przedniej i tylnej części barków oraz na rękawach na odcinku od łokcia do mankietu. Długość swetra do połowy siedzenia. Z tej samej tkaniny co wzmocnienia, na wysokości piersi z lewej strony naszyta kieszeń. Na kieszeni patka na znak identyfikacji indywidualnej, z metalowym oczkiem kaletniczym przyszywana w górnej części kieszeni, w dolnej mocowana na rzep. Pośrodku kieszeni odszyte na zewnątrz fałdy przestebnowane. Patka kieszeni naszyta w ten sposób, aby został otwór na długopis.

Na przodzie poniżej linii pasa wykonane są kieszenie boczne ukośnie wpuszczane do środka. Na ramionach swetra lekko ku przodowi umieszczone są naramienniki, wszyte w szew łączący kulę rękawa z barkami. Naramienniki wykonane z tej samej tkaniny, co patka na znak identyfikacji indywidualnej i mocowane za pomocą małego guzika. Sweter zapinany z przodu na całej długości na zamek błyskawiczny w kolorze czarnym. Pod szyją stójka. Dół i mankiety zakończone ściągaczem. Z tyłu swetra oraz na lewej piersi nad kieszenią napis „SŁUŻBA CELNA”. Na lewym rękawie, naszyty emblemat Służby Celnej. Sweter nosi się w zestawie z koszulą w kolorze miętowym.

14. Krawat

Krawat w kolorze ciemnozielonym. Krawat nosi się zawiązany na węzeł podwójny windsorski. Węzeł powinien przylegać do zapiętego kołnierzyka koszuli.

15. Krawatka

Krawatka w kolorze ciemnozielonym, łączona z przodu guziczkiem w kolorze krawatki, z tyłu zapinana na rzep umożliwiającą regulację w zależności od obwodu szyi.

16. Półbuty

Półbuty wykonane ze skóry w kolorze czarnym. Wierzchy obuwia nie mogą być ozdobnie wyszywane, wytłaczane ani dziurkowane. Półbuty męskie są z przodu sznurowane. Sznurówki w kolorze czarnym.

17. Czółenka dla kobiet

Czółenka wykonane ze skóry w kolorze czarnym, na niskim półsłupku. Wierzchy obuwia nie mogą być ozdobnie wyszywane, wytłaczane ani dziurkowane.

18. Obuwie zimowe

Obuwie męskie:

Buty o wysokości ponad kostkę, wykonane z skóry w kolorze czarnym, ocieplane, zapinane na zamki błyskawiczne umieszczone w bokach cholewek od wewnętrznych stron nóg. Wierzchy obuwia nie mogą być ozdobnie wyszywane, wytłaczane ani dziurkowane. Podeszwa zewnętrzna na niskim obcasie.



Obuwie damskie z wysokimi cholewkami:

Buty o wysokości przed kolano, wykonane ze skóry w kolorze czarnym, ocieplane, zapinane na zamki błyskawiczne umieszczone w bokach cholewek od wewnętrznych stron nóg. Wierzchy obuwia nie mogą być ozdobnie wyszywane, wytłaczane ani dziurkowane. Podeszwa zewnętrzna na niskim obcasie.

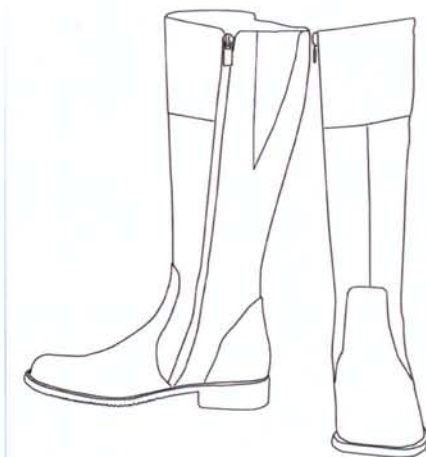

19. Szal polarowy

Szal jednolity na całej długości w kolorze szarozielonym.

20. Rękawiczki zimowe

Rękawiczki zimowe pięciopalcowe wykonane ze skóry w kolorze czarnym, ocieplenie w kolorze czarnym.

21. Sznur galowy

Sznur galowy wykonany jest pojedynczym splotem (warkoczem), a dla osób w stopniu generała Służby Celnej i nadinspektora celnego – podwójnym. Sznur nosi się do marynarki służbowej po prawej stronie – z jednej strony przypinany do guzika pod prawym naramiennikiem marynarki, z drugiej do górnego guzika (dwóch górnych guzików w wypadku sznura podwójnego).

(w celu uzyskania wyrazistości i uwidocznienia splotu na rysunku zastosowano kolory)

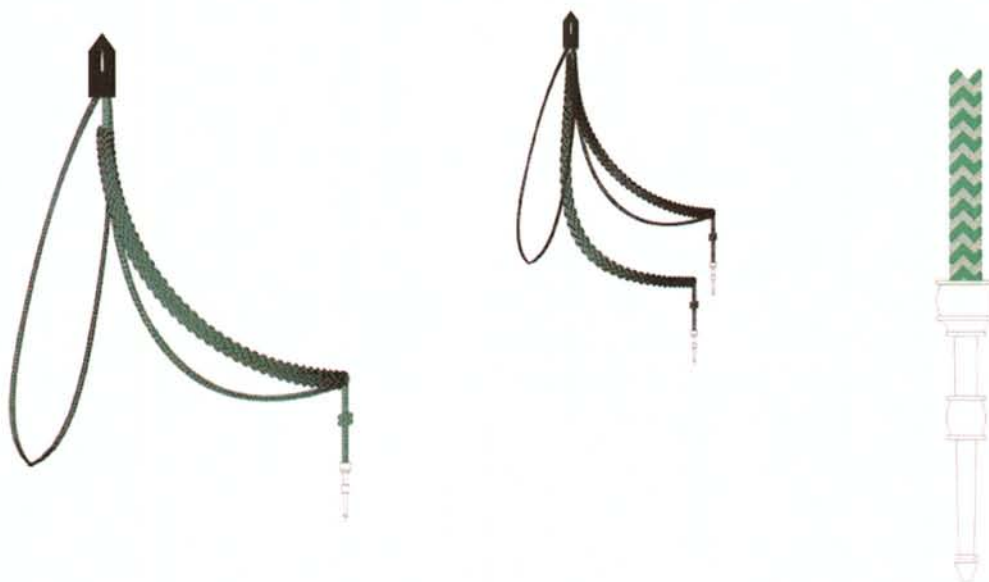

Sznur galowy nosi się tylko do marynarki w związku ze szczególnymi sytuacjami, takimi jak oficjalne spotkania, mianowanie na wyższy stopień, okoliczności reprezentacyjne lub inne ważne uroczystości.

22. Kordzik honorowy Służby Celnej

Elementy kordzika honorowego Służby Celnej

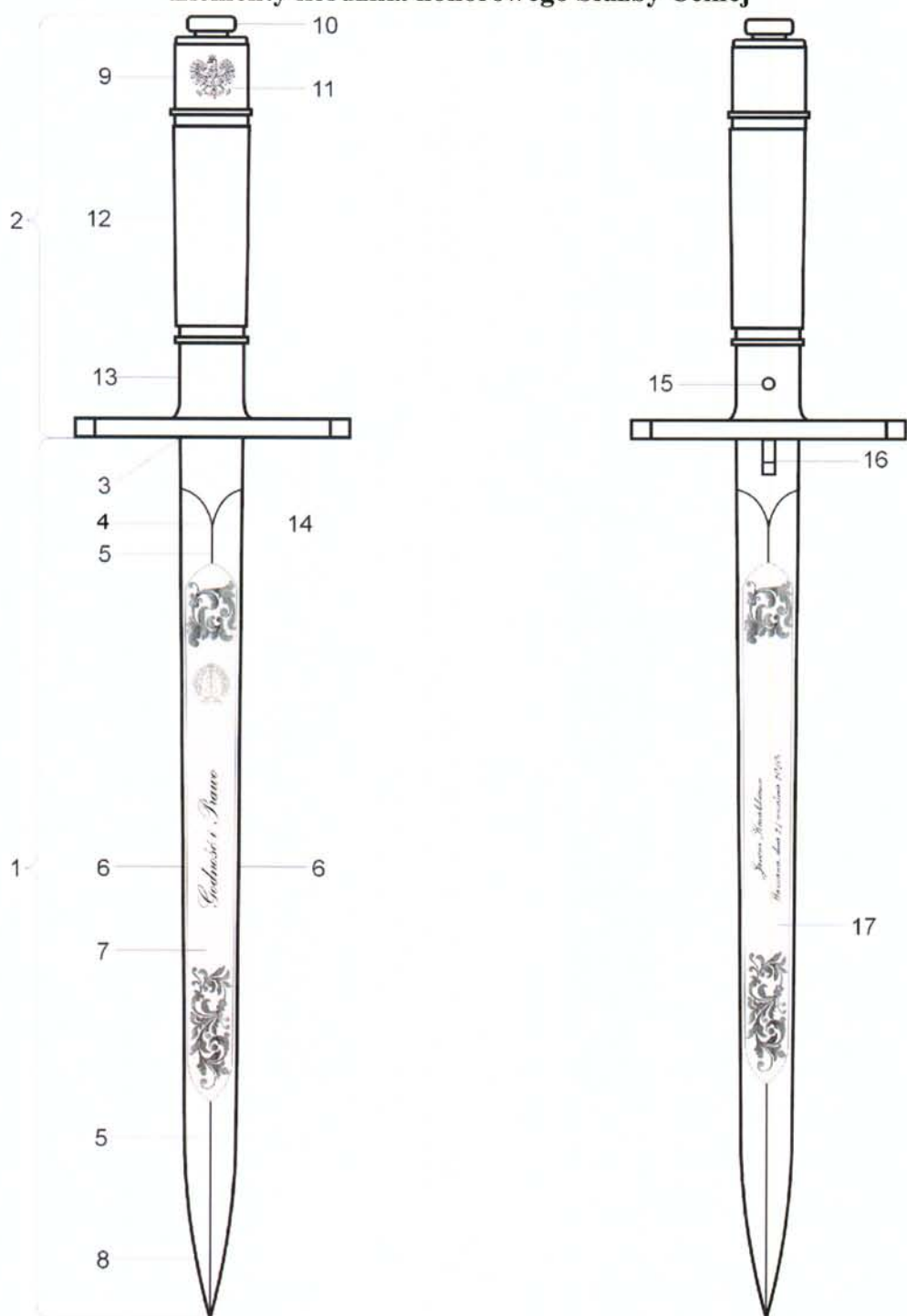

1. głownia,
2. rękojeść,
3. nasada głowni,
4. próg,
5. ość,
6. ostrze,
7. kartusz na płazie zewnętrznym,
8. sztych,
9. głowica,

10. grzybek głowicy – nakrętka,
11. orzeł – godło RP,
12. uchwyt,
13. pierścień,
14. jelec,
15. przycisk blokady,
16. sprężyna blokady,
17. kartusz na płazie wewnętrznym,

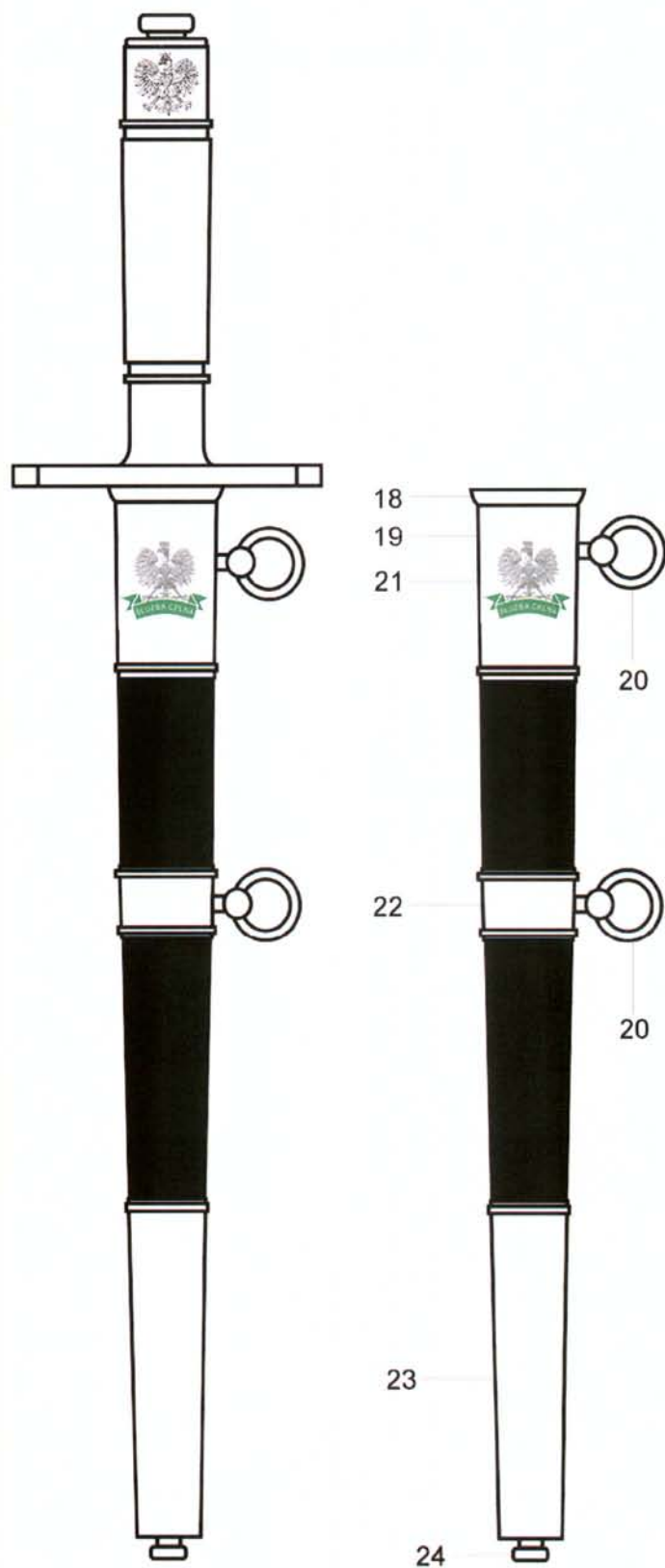

18. kołnierz szyjki,
 19. szyjka,
 20. ruchome kółko,
 21. orzeł ze wstęgą,
 22. ryfka,

23. trzewik,
 24. grzybek trzewika – śrubka

Wymiary kordzika honorowego Służby Celnej (w mm)

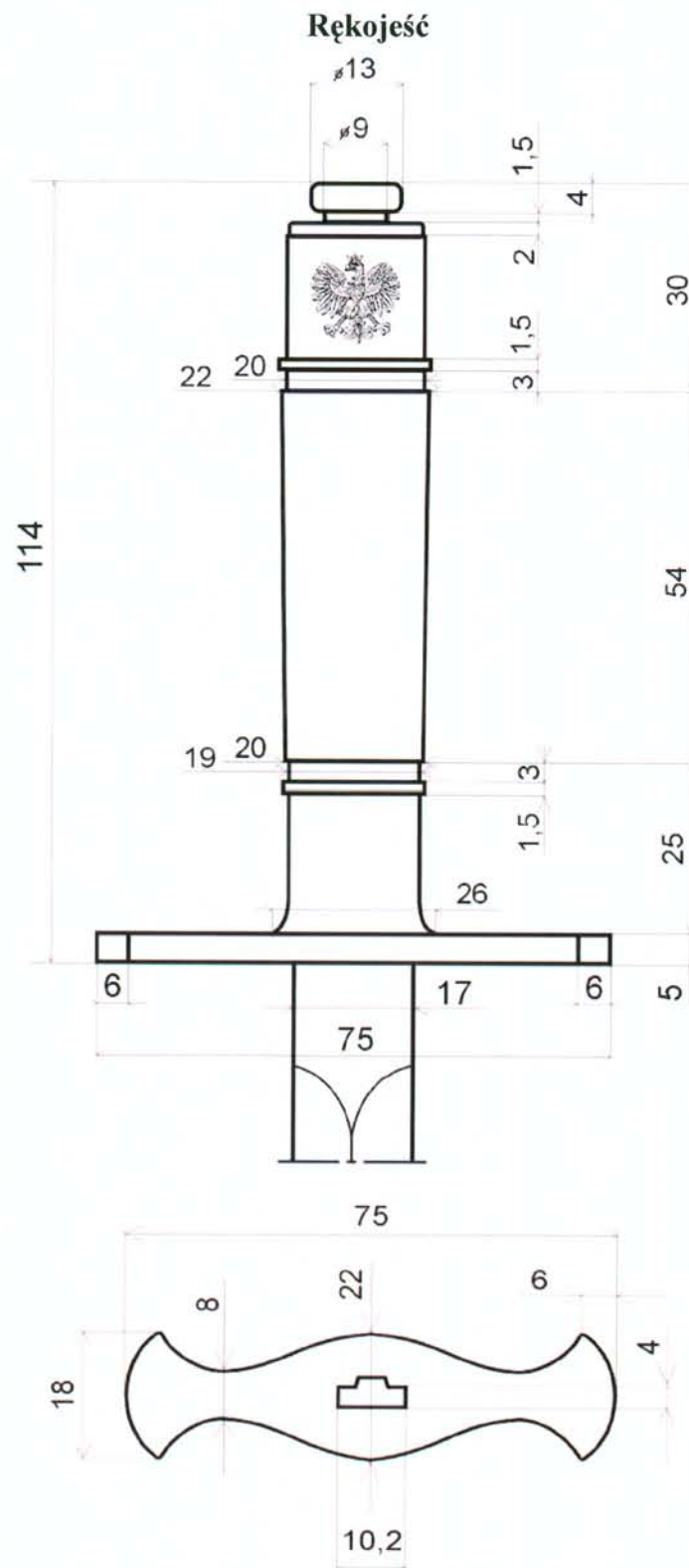

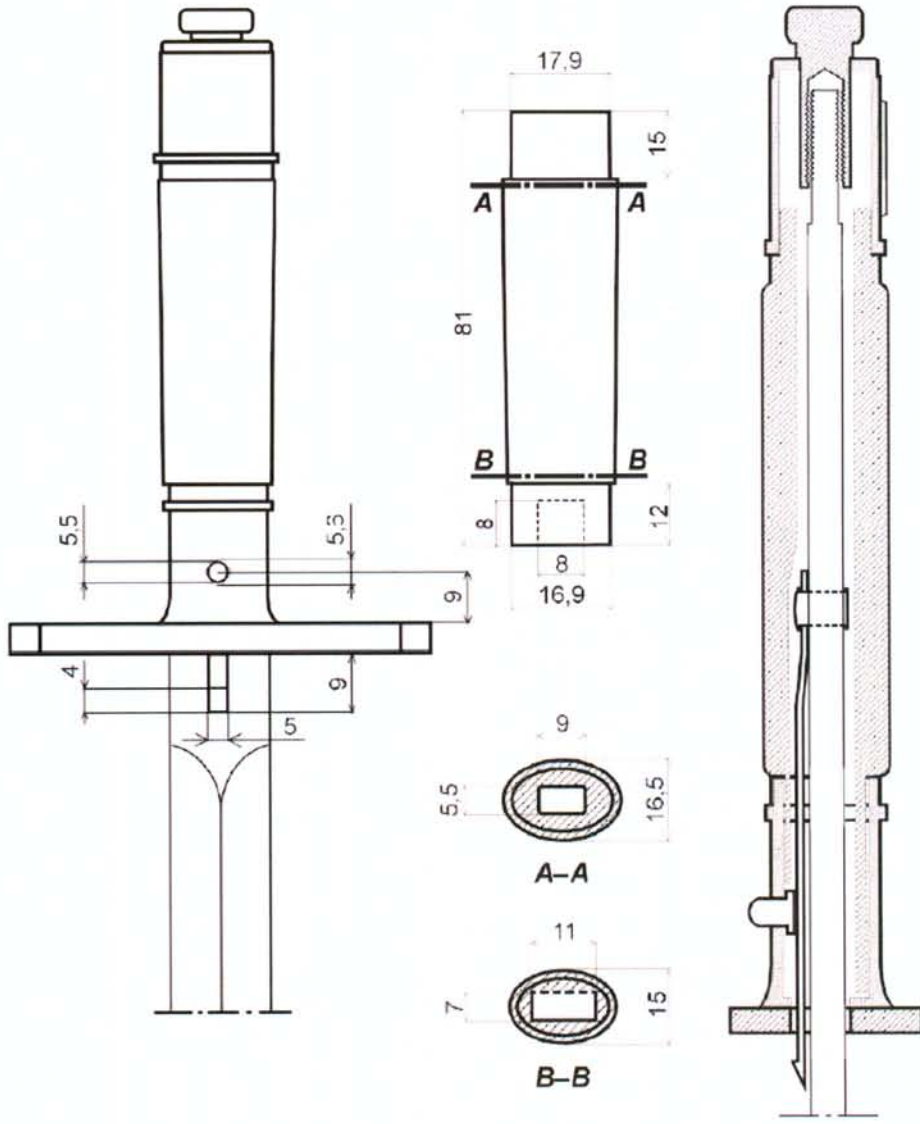

Głownia

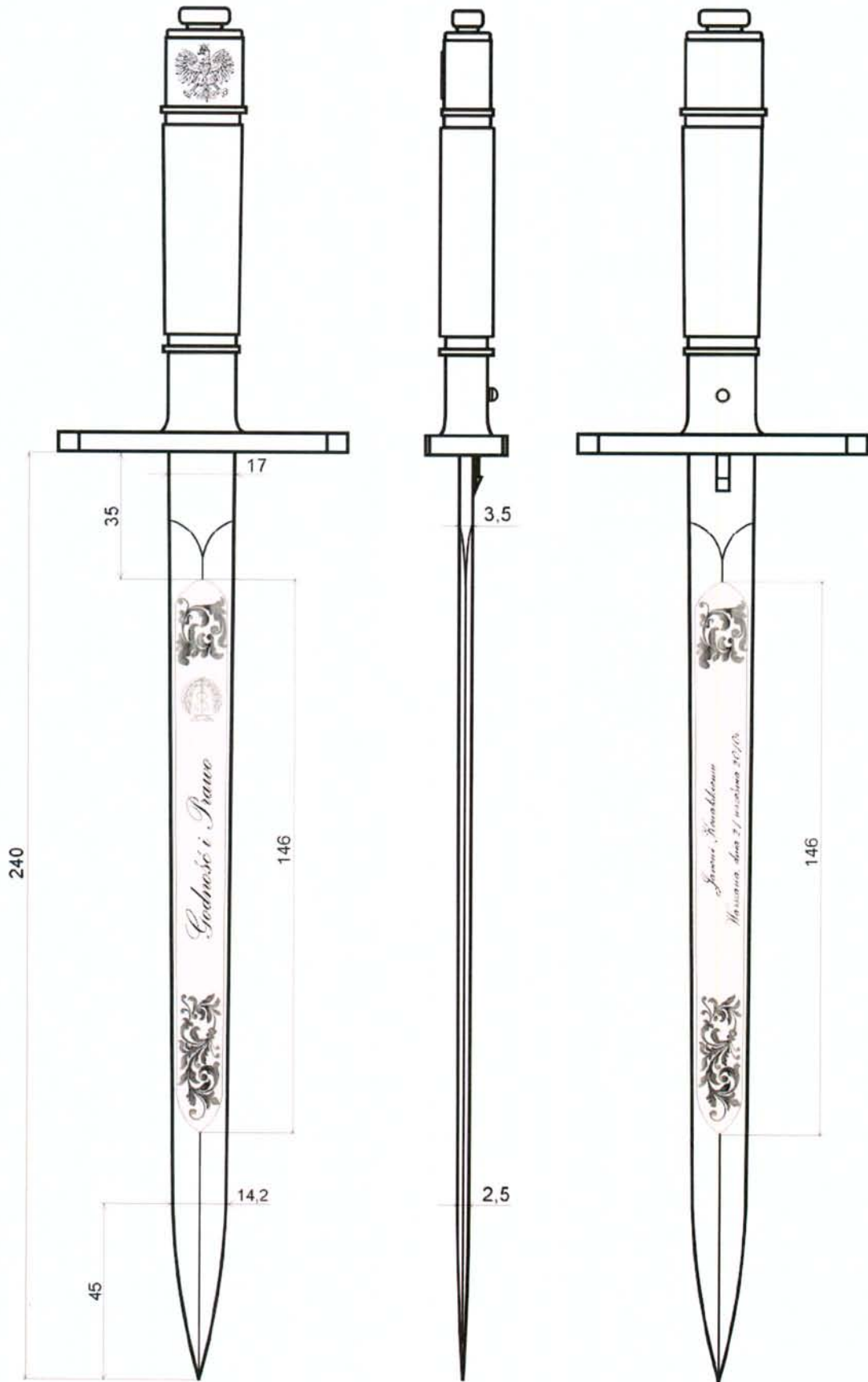

Pochwa

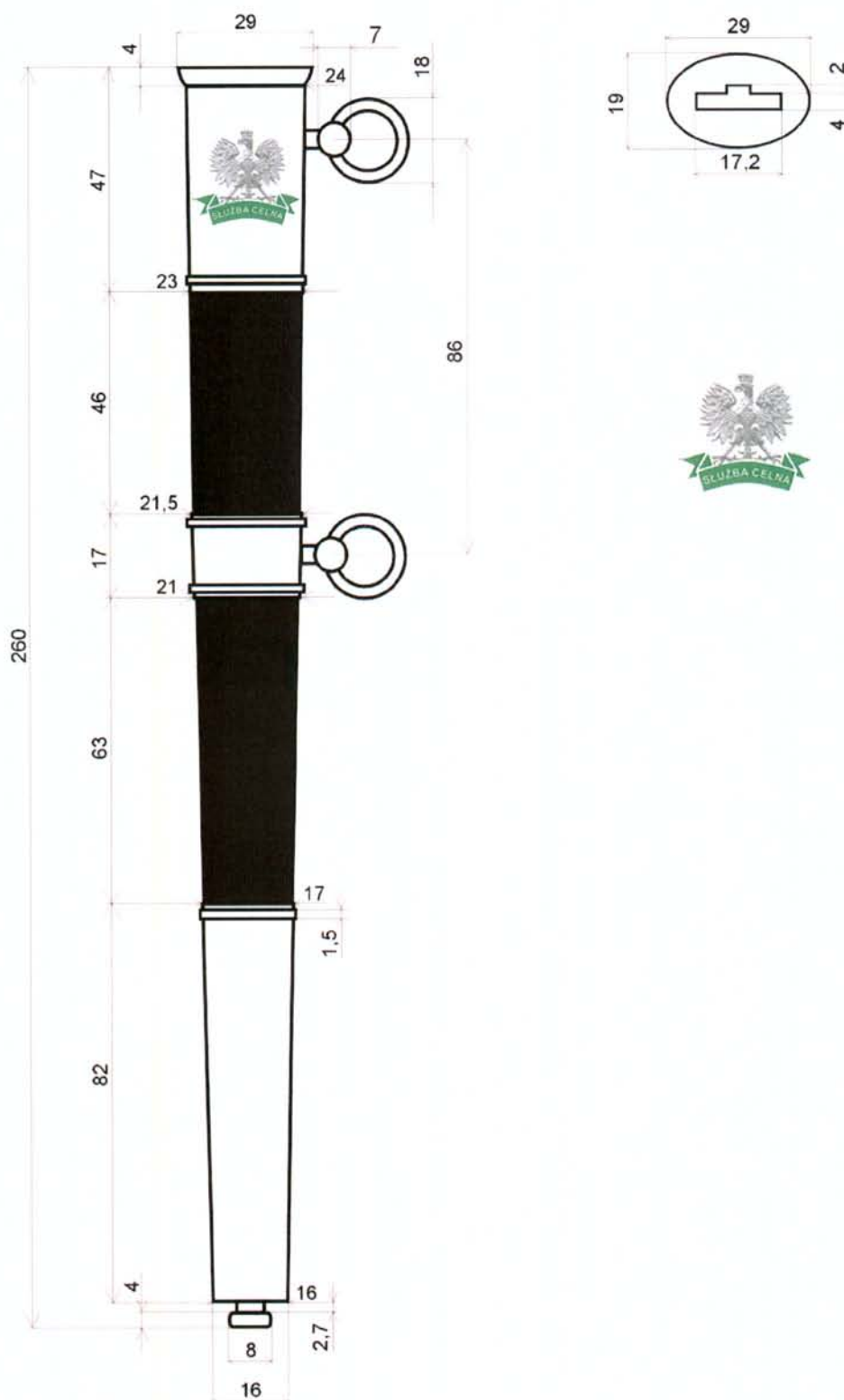

Rapcie

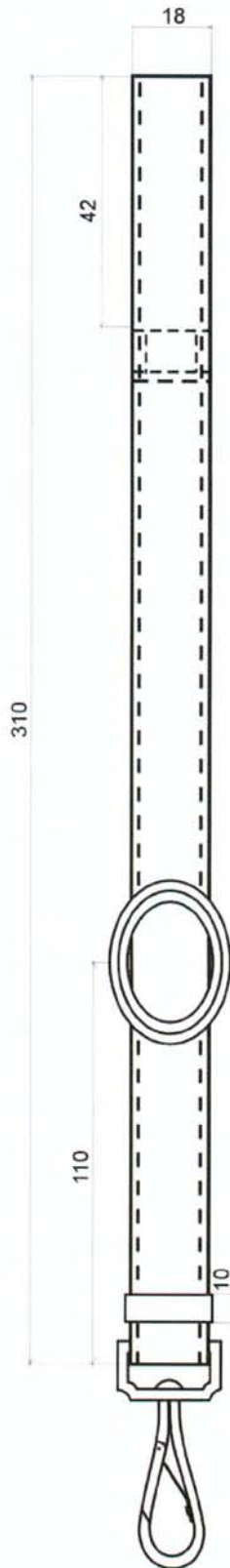

WYMIARY
widok z przodu

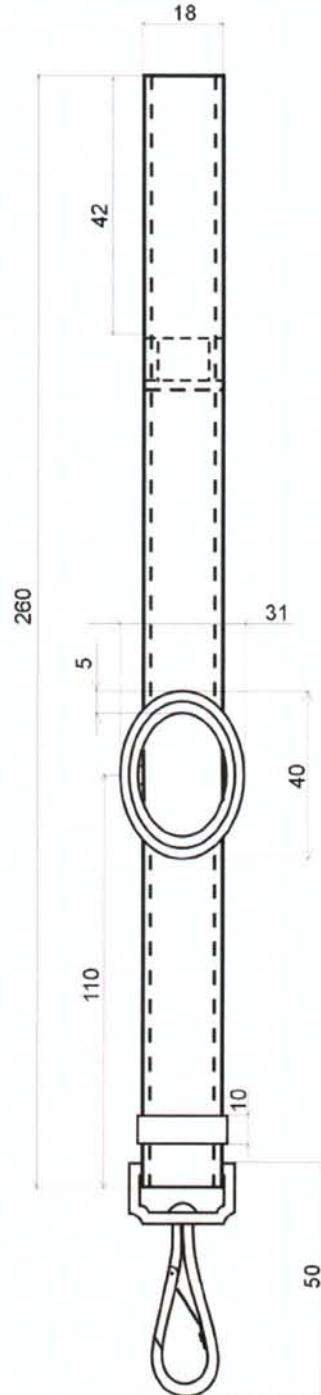

WYMIARY
widok z boku

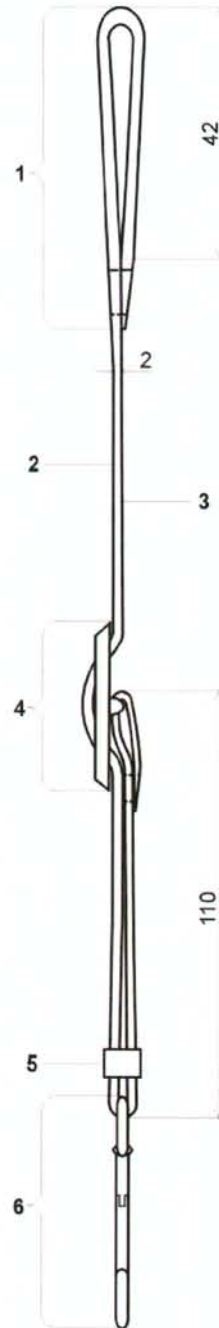

- RAPCIE
1. wsuwka
 2. lico
 3. podszewka
 4. klamerka
 5. szlufka
 6. karabińczyk

Opis kordzika honorowego Służby Celnej

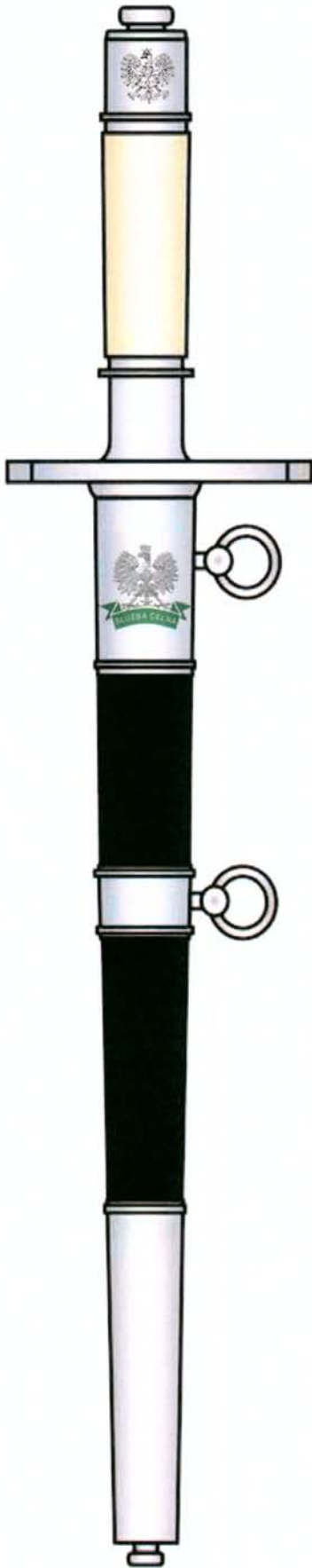

W skład ukompletowania kordzika honorowego Służby Celnej wchodzi: kordzik, pochwa, rapcie i futerał.

Głownia kordzika honorowego Służby Celnej wykonana ze stali nierdzewnej przeznaczonej na noże, taliowana, wypolerowana, prosta obosieczna, o przekroju romboidalnym, z centrycznym sztychem – wzdłuż obu płazów głowni wyszlifowana od progu do sztychu symetryczna oś. Na zewnętrznym płazie głowni wzdłuż osi, w kierunku od sztychu do rękojeści, wypukły napis „GODNOŚĆ I PRAWO” umieszczony na wklęsło wytrawionym matowym kartuszu. Na tym samym kartuszu, po napisie, wytrawiony wypukły wizerunek Merkuriusza zwrócony podstawą do rękojeści. Końce kartusza ozdobione wypukło wytrawionymi stylizowanymi liśćmi akantu.

Na wewnętrznym płazie głowni, wzdłuż osi, w kierunku od sztychu do rękojeści, napis dedykacyjny wypukło wytrawiony (wygrawerowany lub wykonany inną metodą zapewniającą estetyczny wygląd), ułożony w dwóch wierszach, na wklęsło wytrawionym matowym kartuszu. Końce kartusza ozdobione wypukło wytrawionymi stylizowanymi liśćmi akantu.

Dedykacja umieszczona w wierszu:

- 1) pierwszym: imię i nazwisko funkcjonariusza awansowanego do korpusu generałów Służby Celnej – w trzecim przypadku deklinacyjnym;
- 2) drugim: miejsce i data awansowania (format zapisu: Warszawa, dnia 21 września 2010 r.).

Rękojeść otwarta z prostym jelcem. Ramiona jelca zakończone wachlarzowatym rozszerzeniem. Uchwyt rękojeści o przekroju owalnym od strony jelca lekko zwężony, wykonany z tworzywa sztucznego w barwie kości słoniowej. Pomiędzy jelcem a uchwytem metalowy pierścień w przekroju owalnym, przy jelcu lekko rozszerzony, od góry obwiedziony drutem o przekroju kwadratowym. Na stronie wewnętrznej pierścienia otwór na przycisk blokady sprężyny. Sprężyna przynitowana do trzpienia głowni, przechodząca przez okienko jelca naprzeciwko wewnętrznego progu głowni. Powyżej uchwyty metalowa główka o przekroju owalnym, od dołu obwiedziona drutem o przekroju kwadratowym, od góry zamknięta, z otworem na grzybek – nakrętkę M-6, mocującą elementy rękojeści do trzpienia głowni.

Wszystkie elementy metalowe rękojeści wykonane z białego nierdzewnego metalu oksydowanego na stare srebro.

Na zewnętrznej stronie główicy kordzika honorowego Służby Celnej przylutowany wizerunek obowiązującego orła, ustalony dla godła Rzeczypospolitej Polskiej, wykonany z metalu.

Pochwa z blachy stalowej o przekroju owalnym, wewnątrz drewniane wodzidła. Od kołnierza szyjki zwężająca się ku dołowi do grzybka trzewika, oklejona czarną chromową skórą, bez szwu. Posiada trzy metalowe okucia. Od góry

– szyjka z kołnierzem i ruchomym kółkiem. W kołnierzu szyjki otwór na sprężynę blokady. Od dołu szyjka obwiedziona drutem o przekroju kwadratowym. W środkowej części pochwy ryfka z ruchomym kółkiem, od góry i od dołu obwiedziona drutem o przekroju kwadratowym. W dolnej części pochwy trzewik zwężający się ku dołowi pochwy, od góry obwiedziony drutem o przekroju kwadratowym, w dole zakończony grzybkim – śrubą M-5, łączącym trzewik z pochwą.

Na zewnętrznej stronie szyjek kordzika honorowego Służby Celnej – przylutowany orzeł ze wstęgą z napisem „SŁUŻBA CELNA”. Wykonany dwuwarstwowo z metalu oksydowanego na stare srebro. Orzeł, rant wstęgi i wypukły napis w kolorze metalu, z którego wykonany jest orzeł. Wnętrze wstęgi emaliowane w kolorze zielonym.

Rapcie składają się z dwóch różnej długości pasków nośnych. Od góry paski nośne zakończone wsuwkami na pasek. Długość pasków regulowana za pomocą metalowych klamerek. Od dołu na paskach nośnych zawieszono metalowe karabińczyki, za pomocą których rapcie mocowane są do kółek kordzika honorowego Służby Celnej. Paski nośne czarne, a elementy metalowe rapci wykonane z metalu oksydowanego na stare srebro.

Futerał składa się z prostokątnego, zamykanego pudełka. Wykonany z twardej tektury obszytej na zewnątrz skórą lub tworzywem skóropodobnym w kolorze szarozielonym. Na zewnętrznej stronie wieka centralnie wytłoczony wizerunek orła ze wstęgą z napisem „SŁUŻBA CELNA”. Wnętrze futerału wyłożone zielonym aksamitem.

Kordzik honorowy Służby Celnej nosi się w sytuacjach określonych dla sznura galowego, na rapciach zawieszonych na pasku pod marynarką z lewej strony, skierowany rękojeścią do przodu, ostrzem opadającym lekko w dół. Długość przedniego rapcia powinna być taka, aby górna krawędź rękojeści kordzika przylegała do dolnej krawędzi marynatki, tylny rapeć powinien być około 5 cm dłuższy od przedniego.

23. Pasek do spodni

Pasek do spodni wykonany jest ze skóry licowej w kolorze czarnym, wykończony na półmat. Klamra paska z metalu w kolorze srebrnym, długość dostosowana do obwodu w pasie

24. Skarpety męskie

Skarpety gładkie w kolorze czarnym.

25. Rajstopy

Rajstopy w kolorze beżowym, gładkie.

26. Guziki

Wszystkie guziki zewnętrzne ubioru służbowego (z wyjątkiem koszul) wykonane są z metalu oksydowanego z wizerunkiem orła w koronie. Duże guziki mundurowe mają wymiar: średnica ok. 22 mm. Małe guziki mundurowe mają wymiar: średnica ok. 15 mm. Wszystkie guziki wewnętrzne kryte wykonane są bez wizerunku orła.

27. Ubiór służbowy w zestawie: marynarka ze sznurem galowym lub kamizelka, koszula w kolorze białym i spodnie służbowe lub spódnica wraz z czapką lub kapelusikiem nosi się w związku ze szczególnymi sytuacjami, takimi jak: oficjalne spotkania, mianowanie na wyższy stopień, okoliczności reprezentacyjne lub inne ważne uroczystości. W pozostałych przypadkach ubiór służbowy występuje w zestawie codziennym, łączącym koszulę w kolorze miętowym oraz spodnie lub spódnicę z innymi składnikami: marynarką, swetrem, bezrękawnikiem lub kamizelką. Osoba pełniąca funkcje kierownika komórki organizacyjnej może na co dzień używać również koszul białych. Górna krawędź kołnierzyka koszuli służbowej powinna wystawać nieco ponad kołnierz marynarki.

28. W okresie od 1 maja do 30 września, gdy koszula z krótkim rękawem może być ubiorem zewnętrznym, można nosić ją bez krawata lub krawatki, z rozpiętym górnym guzikiem.

**WYKAZ SKŁADNIKÓW UBIORU POLOWEGO, WARTOŚĆ PUNKTÓW
PRZELICZENIOWYCH PRZYŚLUGUJĄCYCH ZA DANY SKŁADNIK UBIORU
POLOWEGO ORAZ NORMY SKŁADNIKÓW UBIORU POLOWEGO**

Lp.	Składniki ubioru polowego	Wartość punktów przeliczeniowych	Norma na okres 3 lat
1	Komplet całoroczny: kurtka i spodnie w kolorze szarozielonym	1120	1
2	Sweter typu polar z obszyciami	100	2
3	Koszulka typu polo w kolorze szarozielonym	60	3
4	Koszulobluza z długim rękawem w kolorze szarozielonym	90	1
5	Koszulobluza z krótkim rękawem w kolorze szarozielonym	90	1
6	Spodnie polowe w kolorze szarozielonym	210	3
7	Podkoszulek z krótkim rękawem w kolorze szarozielonym	40	6
8	Kamizelka ostrzegawcza	50	1
9	Czapka polowa letnia w kolorze szarozielonym	20	1
10	Czapka polowa zimowa w kolorze szarozielonym zamiennie czapka typu dokerka w kolorze szarozielonym	40	1
11	Buty letnie na grubej podeszwie	250	1
12	Buty wysokie na grubej podeszwie	350	1
13	Rękawiczki ochronne z powłoką antypoślizgową	100	1
14	Pas główny parczany w kolorze czarnym	60	1

**WZORY, KOLORY, OPIS I SPOSÓB NOSZENIA SKŁADNIKÓW UBIORU
POLOWEGO**

Lp.	Składniki ubioru polowego	Opis kolorystyki składników ubioru polowego
1	Komplet całoroczny: kurtka i spodnie	Kolor tkaniny wierzchniej szarozielony, tkanina paroprzepuszczalna i wodoszczelna Ocieplacz kurtki i spodni wykonane z materiału polar z membraną (windstopper) w kolorze szarozielonym, wykończenie antypilingowe, obszycie bawełna
2	Sweter typu polar z obszyciami	Kolor tkaniny szarozielony Tkanina typu polar Wykończenie antypilingowe Kolor obszyc: szarozielony
3	Koszulka typu polo	Kolor tkaniny szarozielony
4	Koszulobluza z długim oraz krótkim rękawem	Kolor tkaniny szarozielony
5	Spodnie polowe	Kolor tkaniny szarozielony
6	Podkoszulek z krótkim rękawem	Kolor dzianiny szarozielony
7	Kamizelka ostrzegawcza	Tkanina w kolorze żółtym
8	Czapka polowa letnia	Kolor tkaniny szarozielony
9	Czapka polowa zimowa lub zamiennie czapka typu dokerka w kolorze szarozielonym	Tkanina wierzchnia identyczna jak kompletu całorocznego Tkanina spodnia typu polar z membraną (windstopper) Sznurek w kolorze szarozielonym
		Czapka typu dokerka w kolorze szarozielonym
10	Buty letnie na grubej podeszwie	W kolorze czarnym, wykonane z naturalnej skóry wodoodpornej, z membraną paroprzepuszczalną i wodoodporną
11	Buty wysokie na grubej podeszwie	W kolorze czarnym, wykonane z naturalnej skóry wodoodpornej, z membraną paroprzepuszczalną i wodoodporną
12	Rękawiczki ochronne	W kolorze czarnym z powłoką antypoślizgową, tkanina oddychająca ciepłochłonna
13	Pas główny parciany	W kolorze czarnym

WZORY I KOLORY UBIORU POLOWEGO

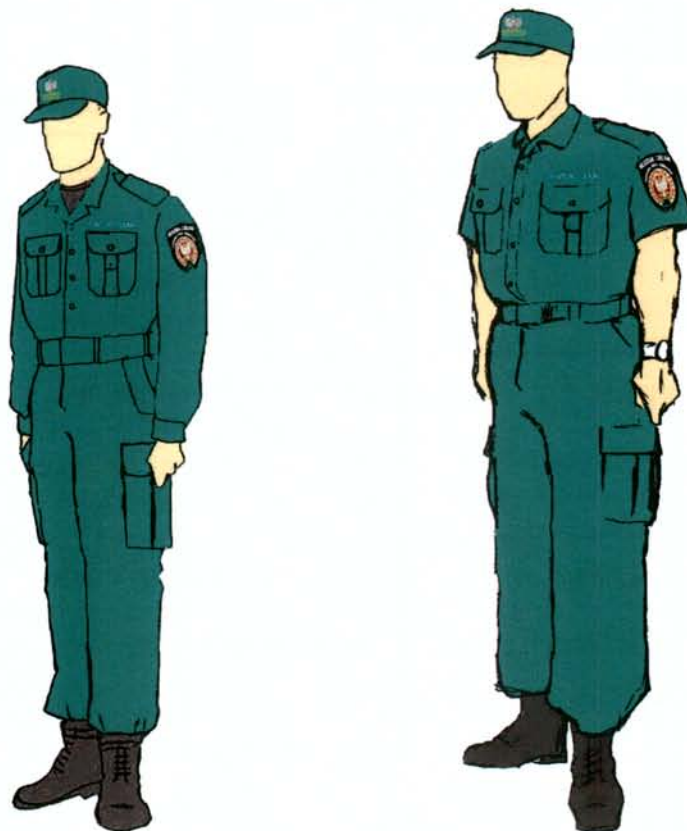

Funkcjonariusz w ubiorze polowym koloru szarozielonego, ubrany w spodnie polowe oraz koszulobluzę z długim i krótkim rękawem, czapkę polową letnią, buty wysokie na grubej podeszwie.

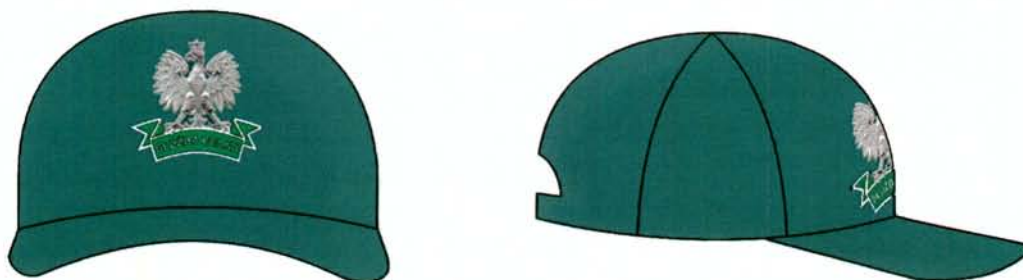

Czapka polowa letnia w kolorze szarozielonym z wizerunkiem orła ze wstęgą z napisem „SŁUŻBA CELNA”, wykonanymi haftem maszynowym.



Czapka polowa zimowa w kolorze szarozielonym z wizerunkiem orla ze wstęgą z napisem „SLUŻBA CELNA” wykonanymi haftem maszynowym.

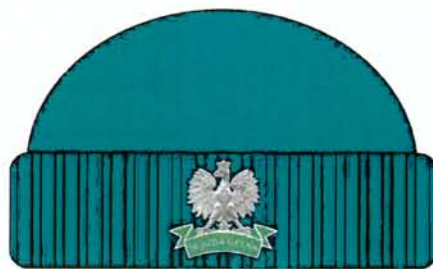

Czapka typu dokerka w kolorze szarozielonym z wizerunkiem orla w koronie ze wstęgą i napisem „SLUŻBA CELNA”, wykonanymi haftem maszynowym.



Buty letnie na grubej podeszwie.



Buty wysokie na grubej podeszwie.

Wizerunek orła ze wstęgą z napisem „SŁUŻBA CELNA” noszony na składnikach ubioru polowego (wymiary w mm)



Emblemat Służby Celnej
noszony na składnikach ubioru polowego



OPIS I SPOSÓB NOSZENIA SKŁADNIKÓW UBIORU POŁOWEGO

1. Komplet całoroczny: kurtka i spodnie

Kurtka i spodnie w kolorze szarozielonym. Kurtka zapinana na całej długości na zamek błyskawiczny dwukierunkowy i na rzepy rozmieszczone punktowo. Kołnierz kurtki w formie wysokiej stójki. W zewnętrznej części stójki wszyty zamek błyskawiczny, wewnątrz chowany kaptur przeciwdeszczowy, wykonany z tkaniny podstawowej. Do stójki dopinany na zamek błyskawiczny kaptur zimowy ocieplany od wewnątrz tkaniną w kolorze szarozielonym. Kaptur zapinany na rzep. Brzeg kaptura wykończony tunelem szerokości 2 cm, w którym umieszczono sznurek umożliwiający ściąganie kaptura wokół twarzy, regulowany stoperami. W pasie i na dole kurtki znajduje się umieszczona w tunelu guma, regulowana od wewnątrz kurtki stoperami oraz szlufki podtrzymujące nadmiar gum. Na przodzie są naszyte cztery nakładane kieszenie, dwie na piersiach i dwie w części dolnej kurtki, z patkami zapinanymi na całej szerokości na zamek błyskawiczny. Na lewej górnej kieszeni patka na znak identyfikacji indywidualnej, z metalowym oczkiem kaletniczym, przyszywana w górnej części kieszeni, w dolnej mocowana na rzep. Na plecach i nad lewą górną kieszenią napis „SŁUŻBA CELNA”. W bokach poniżej pasa znajdują się dwie kieszenie zapinane na zamek błyskawiczny. Rękawy są zakończone mankietami z gumką do połowy mankieta, od połowy regulacja za pomocą patki zapinanej na rzep. Długość kurtki powinna być taka, aby w pozycji siedzącej dolna krawędź sięgała do płaszczyzny siedzenia, a krawędź rękawów do nasady dłoni przy opuszczonej ręce. Na połączeniu kuli rękawa ze szwem barkowym wszyte naramienniki mocowane do kurtki za pomocą rzepu, w wierzchniej części naramiennika, w połowie jego szerokości umieszczony guzik w kolorze z wizerunkiem orła w koronie. Na lewym rękawie kurtki, naszyty emblemat Służby Celnej. Spodnie na szelki, z możliwością ich odpięcia, których długość regulowana jest na metalowe klamry. W bokach spodni kieszenie zamykane zamkiem błyskawicznym. Na bokach nogawek, na wysokości ud, po jednej nakładanej kieszeni, zamykanej patką na 1 nap, z pionową plisą przez środek zwiększającą objętość kieszeni. Na zewnętrznym szwie nogawek wszyty pionowo zamek błyskawiczny ułatwiający założenie spodni. Zamek ten jest kryty listwą, która w dolnej części nogawek przechodzi w poziomy pasek z rzepem, umożliwiający regulację ich szerokości. Wszystkie szwy w kurtce i spodniach klejone taśmą uniemożliwiającą przenikanie wody. Ocieplacz kurtki w kolorze szarozielonym, wzmocniony tkaniną w przedniej i tylnej części barków oraz na łokciach rękawów, mocowany do kurtki zamkiem błyskawicznym z możliwością odpięcia. Ściągacze na rękawach i dole ocieplacza. Na przodzie poniżej linii pasa wykonane są dwie kieszenie boczne ukośnie wpuszczane do środka.

Ocieplacz spodni w kolorze szarozielonym, gumowe ściągacze w pasie i na dole nogawek wykończone lamówką, w wersji dla mężczyzn z przodu rozporek.

2. Sweter typu polar z obszyciami

Sweter w kolorze szarozielonym wykonany z materiału polar, wzmocniony tkaniną w przedniej i tylnej części barków oraz na rękawach na odcinku od łokcia do mankieta. Długość swetra do połowy siedzenia. Z tej samej tkaniny co wzmocnienia, na wysokości piersi z lewej strony naszyta kieszeń. Na kieszeni patka na znak identyfikacji indywidualnej, z metalowym oczkiem kaletniczym przyszywana w górnej części kieszeni, w dolnej mocowana na rzep. Pośrodku kieszeni odszyte na zewnątrz fałdy przestebnowane. Patka kieszeni naszyta w ten sposób, aby został otwór na długopis.

Na przodzie poniżej linii pasa wykonane są kieszenie boczne ukośnie wpuszczane do środka. Na ramionach swetra lekko ku przodowi umieszczone są naramienniki, wszyte w szew łączący kulę rękawa z barkami. Naramienniki wykonane z tej samej tkaniny, co patka na znak identyfikacji indywidualnej i mocowane za pomocą małego guzika. Sweter zapinany z przodu na całej długości na zamek błyskawiczny w kolorze czarnym. Pod szyją stójka. Dół i mankiety zakończone ściągaczem. Z tyłu swetra oraz na lewej piersi nad kieszenią napis

„SŁUŻBA CELNA”. Na lewym rękawie, naszyty emblemat Służby Celnej. Sweter nosi się w zestawie z koszulą w kolorze miętowym.

3. Koszulka typu polo

Koszulka z krótkim rękawem, wykończonym ściągaczem, z małym kołnierzykiem, od środka wykończonym taśmą zabezpieczającą przed rozciągnięciem. Koszulka zapinana z przodu na trzy guziki. U dołu na szwach bocznych delikatne rozcięcia. Z tyłu koszuli oraz na lewej piersi koszulki napis „SŁUŻBA CELNA”.

4. Koszulobluzka z długim rękawem

Koszulka w kolorze szarozielonym, zapinana na guziki w kolorze koszulobluzki. Pierwsza dziurka od góry umieszczona prostopadle do krawędzi przodu, pozostałe dziurki – równoległe do krawędzi przodu. Kieszenie naszyte na przodki symetrycznie, z patką zapiętą na guzik z wizerunkiem orła. Kieszenie stebnowane na krawędziach. Kieszenie pośrodku z fałdą odszytą od środka i przestebnowaną. Na lewej kieszeni doszyta plisa na znak identyfikacji indywidualnej, z metalowym oczkiem kaletniczym, przyszywana w górnej części kieszeni, w dolnej mocowana na rzep. Nad lewą kieszenią napis „SŁUŻBA CELNA”. Rękaw prosty jednocześnie dołem wszyty w mankiet zapinany na guzik w kolorze koszulobluzki. W dole rękawa od strony tyłu wykonany rozporek z plisą. Od strony przodu założone dwie zakładki. W miejscu połączenia kuli rękawa z barkiem wszyty naramiennik zapięty na guzik z wizerunkiem orła w koronie. Na środku rękawa od lewej strony przyszyta plisa z dziurką do podtrzymania podwiniętych rękawów. Na zewnątrz w miejscu mocowania plisy przyszyty guzik w kolorze koszulobluzki. Na lewym rękawie, naszyty emblemat Służby Celnej. Tył koszuli prosty, z odciętym podwójnym karczkiem. Pośrodku tyłu, w miejscu łączenia karczka z tyłem założona fałda. Szwy barkowe i szew karczka tyłu stebnowany. Kołnierz prosty, lekko usztywniony, wszyty w sposób umożliwiający po rozpięciu pierwszego guzika stworzenie wyłogów. Dół wykończony obrębem. Krawędzie przodów, patek, kołnierza, mankietów oraz naramienników stebnowane.

5. Koszulobluzka z krótkim rękawem

Koszulka w kolorze szarozielonym, zapinana na guziki w kolorze koszulobluzki. Pierwsza dziurka od góry umieszczona prostopadle do krawędzi przodu, pozostałe dziurki – równoległe do krawędzi przodu. Kieszenie naszyte na przodki symetrycznie, z patką zapiętą na guzik z wizerunkiem orła w koronie. Kieszenie stebnowane na krawędziach. Kieszenie pośrodku z fałdą odszytą od środka i przestebnowaną. Na lewej kieszeni doszyta plisa na znak identyfikacji indywidualnej, z metalowym oczkiem kaletniczym, przyszywana w górnej części kieszeni, w dolnej mocowana na rzep. Nad lewą kieszenią napis „SŁUŻBA CELNA”. Rękaw prosty jednocześnie dołem wszyty w mankiet zapinany na guzik w kolorze koszulobluzki. Dół rękawa wykończony plisą, wywinięty na wierzch, przestebnowany. W miejscu połączenia kuli rękawa z barkiem wszyty naramiennik. Na lewym rękawie, naszyty emblemat Służby Celnej. Tył koszuli prosty, z odciętym podwójnym karczkiem. Pośrodku tyłu, w miejscu łączenia karczka z tyłem założona fałda. Szwy barkowe i szew karczka tyłu stebnowany. Kołnierz prosty, lekko usztywniony, wszyty w sposób umożliwiający po rozpięciu pierwszego guzika stworzenie wyłogów. Dół wykończony obrębem. Krawędzie przodów, patek, kołnierza, mankietów oraz naramienników stebnowane.

6. Spodnie polowe

Spodnie w kolorze szarozielonym, wysokie w stanie bez paska, linię paska imituje stebnówka przeprowadzona wzdłuż górnej krawędzi spodni. Zapinane z przodu na zamek błyskawiczny. Na przodach naszyte wzmocnienie, które sięga powyżej i poniżej linii kolan. W górnej części przodu wykonana kieszeń ukośna, od boku wszyta w szew boczny, zapinana na zamek błyskawiczny. W górnej części przodu wykonana zakładka. Tył prosty, góra z zaszewkami. Na prawym tyle spodni wykonana kieszeń z patką zapiętą na napę. Na środkowej części tyłu naszyte wzmocnienia wchodzące w szew siedzeniowy sięgające poniżej podkroju spodni, wchodzące w szew wewnętrzny spodni. Szwy boczne łączące przodki z tyłami przestebnowane 2 razy w krawędzi szwu. Na bokach spodni powyżej linii kolan

naszyte kieszenie. Nad kieszenią prosta patka, od przodu zamocowana stebnówką, od tyłu zapięta na napę. Kieszenie boczne z 2 fałdami rozmieszczonymi równo w 1/3 szerokości kieszeni. Od tyłu kieszeni wykonana fałda. Zakładka i fałda kieszeni bocznej po jej wypełnieniu powodują zwiększenie jej pojemności. Na linii paska rozmieszczono przytrzymywacze. Po bokach na wierzchu paska są przyszyte ściągacze zapinane na klamrach w celu regulacji obwodu pasa. Góra spodni od lewej strony wykończona podszewką. Na zewnętrznym szwie nogawek wszyty pionowo zamek błyskawiczny ułatwiający założenie spodni. Zamek ten jest kryty listwą, która w dolnej części nogawek przechodzi w poziomy pasek z rzepem, umożliwiającą regulację ich szerokości.

7. Podkoszulek z krótkim rękawem

Podkoszulek w kolorze szarozielonym z krótkim rękawem. Podkrój szyi i rękawy wykończone ściągaczem. Na lewej piersi oraz na tyle napis „SŁUŻBA CELNA”.

8. Kamizelka ostrzegawcza

Kamizelka ostrzegawcza z tkaniny w kolorze żółtym z elementami odblaskowymi w kolorze żółtym i napisami „SŁUŻBA CELNA”, zapinana z przodu na klamrę zaciskową. Na górnej części pleców na taśmie odblaskowej napis „SŁUŻBA CELNA” w dwóch rzędach. Na górnym lewym przodzie na odblaskowej taśmie napis „SŁUŻBA CELNA” w jednym rzędzie. W dolnej części kamizelki na całym obwodzie są dwa pasy z taśmy odblaskowej.

9. Czapka polowa letnia

Czapka polowa letnia z daszkiem typu sportowego w kolorze szarozielonym. Na przodzie czapki umieszczony jest wizerunek orła w koronie ze wstęgą z napisem „SŁUŻBA CELNA”, wykonany haftem maszynowym. Czapkę nosi się prosto nałożoną na głowę. Krawędź daszka powinna znajdować się na wysokości około 2 cm nad linią brwi.

10. Czapka polowa zimowa

Czapka z daszkiem wykonana z tkaniny wierzchniej identycznej jak komplet całoroczny z membraną. Ocieplenie z polaru w kolorze szarozielonym (windstopper). Czapka w formie pełnego okrycia głowy z daszkiem na przodzie i klapką zakrywającą uszy i tył głowy, wiązaną pod brodą. Na przodzie czapki umieszczony jest wizerunek orła w koronie ze wstęgą z napisem „SŁUŻBA CELNA”, wykonany haftem maszynowym.

Czapkę nosi się prosto nałożoną na głowę. Krawędź czapki powinna znajdować się na wysokości około 2 cm nad linią brwi. Przy niskich temperaturach czapkę można nosić z opuszczonymi klapkami związanymi do tyłu lub pod podbródkiem sznurkiem bawełnianym w kolorze szarozielonym.

DOKERKA – czapka w kolorze szarozielonym, wykonana z tkaniny oddychającej, ciepłochłonnej z membraną. Z przodu na podwiniętej części umieszczony jest wizerunek orła w koronie ze wstęgą z napisem „SŁUŻBA CELNA”, wykonany haftem maszynowym.

11. Buty letnie na grubej podeszwie

Buty wykonane z naturalnej skóry wodoodpornej o wysokości ponad kostkę, wyposażone w system szybkiego sznurowania, czarne sznurówki. Wewnątrz wymienna wyściółka i wkładka charakteryzująca się skutecznym działaniem antybakteryjnym. Profil cholewki w kostce poprawiający elastyczność. Podeszwa zewnętrzna – samooczyszczająca się, o znakomitej przyczepności, odporna na kwasy, zasady, oleje i wysoką temperaturę. W podeszwie wkładka stalowa lub podobna, zapobiegająca przebiciu gwoździem lub innym ostrym przedmiotem. Buty dodatkowo wyposażone w wodoodporną i oddychającą membranę.

12. Buty wysokie na grubej podeszwie

Buty wysokie ponad kostkę, wykonane z naturalnej skóry wodoodpornej. Wewnętrzna wymienna wyściółka i wkładka charakteryzują się skutecznym działaniem antybakteryjnym. Stabilizator pięty, utwardzony nosek. Cholewka zakończona miękkim kołnierzem. Profil cholewki w kostce poprawiający elastyczność. Samoblokujący się system szybkiego

sznurowania oraz odlewane elementy sznurowania (oczka i haki). Sznurówki w kolorze czarnym, okrągłe. Podeszwa zewnętrzna – samooczyszczająca się, o znakomitej przyczepności, odporna na kwasy, zasady, oleje i wysoką temperaturę. W podeszwie wkładka stalowa lub podobna, zapobiegająca przebicciu gwoździem lub innym ostrym przedmiotem. Buty dodatkowo wyposażone w wodoodporną i oddychającą membranę.

13. Rękawiczki ochronne

Rękawiczki ochronne z powłoką antypoślizgową (rękawiczka termoaktywna, oddychająca). Dokładnie przylegające i ściśle zamknięcie przy nadgarstku. Szeroki rzep przy przegubie. Rękawice wzmocnione w miejscach najbardziej narażonych na otarcia. Powierzchnia wewnętrzna z powłoką antypoślizgową. Powierzchnia zewnętrzna odpychająca krople deszczu i śniegu, szybko schnąca.

14. Pas główny parciały w kolorze czarnym

Pas w kolorze czarnym ze szlufką. Zapinany trzypunktową klamrą typ „click-on”. Wkładka parciały wewnętrzna. Regulowany obustronnie za pomocą taśmy samoszczepnej z dwoma dodatkowymi zabezpieczeniami. Od wewnątrz podszyty taśmą, współpracującą z paskiem antyprzeciążeniowym, noszonym w podtrzymywaczach spodni.

**WYKAZ SKŁADNIKÓW UBIORU SPECJALNEGO, WARTOŚĆ PUNKTÓW
PRZELICZENIOWYCH PRZYSŁUGUJĄCYCH ZA DANY SKŁADNIK UBIORU
SPECJALNEGO ORAZ NORMY SKŁADNIKÓW UBIORU SPECJALNEGO**

Lp.	Składniki ubioru specjalnego	Wartość punktów przeliczeniowych	Norma na okres 3 lat
1	(*)(**)Komplet całoroczny: kurtka i spodnie w kolorze czarnym	1120	1
2	(**)Kurtka i spodnie – ubranie typu sztormiak w kolorze pomarańczowym	0	1
3	(*)(**)Kombinezon jednoczęściowy w kolorze czarnym	270	1
4	Koszulka typu polo w kolorze czarnym ^(*) lub ciemnoniebieskim ^(**)	60	3
5	Koszulobluzka z długim rękawem w kolorze czarnym ^(*) lub ciemnoniebieskim ^(**)	90	1
6	Koszulobluzka z krótkim rękawem w kolorze czarnym ^(*) lub ciemnoniebieskim ^(**)	90	1
7	Spodnie koloru czarnego ^(*) lub ciemnoniebieskiego ^(**)	210	3
8	(**)Spodnie typu bermudy w kolorze ciemnoniebieskim	115	2
9	(*)(**)Sweter typu polar z obszyciami	100	2
10	(*)(**)Podkoszulek z krótkim rękawem w kolorze czarnym	40	6
11	(*)(**)Kamizelka narzędziowa nasobna w kolorze czarnym	200	1
12	(*)Kamizelka ostrzegawcza	50	1
13	Czapka letnia w kolorze czarnym ^(*) lub ciemnoniebieskim ^(**)	20	1
14	Czapka zimowa w kolorze czarnym ^(*) lub ciemnoniebieskim ^(**)	40	1
15	Czapka typu dokerka w kolorze czarnym ^(*) lub ciemnoniebieskim ^(**)	40	1

16	(*)Czapka typu kominiarka	30	1
17	(*)(**)Buty letnie na grubej podeszwie	250	1
18	(*)Buty wysokie na grubej podeszwie	350	1
19	(**)Buty w kolorze ciemnoniebieskim wysokie, miękkie, na podeszwie antypoślizgowej	200	1
20	(*)(**)Rękawiczki ochronne z powłoką antypoślizgową	100	1
21	(*)(**)Pas główny parczany w kolorze czarnym	60	1

Uwagi:

- (*) Przysługuje funkcjonariuszom pełniącym służbę w komórkach organizacyjnych właściwych w sprawach zwalczania przestępczości.
- (**) Przysługuje funkcjonariuszom będącym członkami załóg jednostek pływających.

**WZORY, KOLORY, OPIS I SPOSÓB NOSZENIA SKŁADNIKÓW UBIORU
SPECJALNEGO**

Lp.	Składniki ubioru specjalnego	Opis kolorystyki składników ubioru specjalnego
1	Komplet całoroczny: kurtka i spodnie	Kolor tkaniny wierzchniej czarny lub szarozielony, paroprzepuszczalna i wodoszczelna Ocieplacz kurtki i spodni wykonane z materiału polar z membraną (windstopper) w kolorze czarnym lub szarozielonym, wykończenie antypilingowe, obszycie bawełna
2	Kurtka i spodnie – ubranie typu sztormiak	Tkanina w kolorze pomarańczowym izotermiczna; warstwa wewnętrzna z materiału nieabsorbującego wilgoci; środkowa warstwa izolacyjna; warstwa zewnętrzna pokryta powłoką chroniącą przed działaniem soli i czynników atmosferycznych oraz zwiększająca wytrzymałość na uszkodzenia mechaniczne; wodoodporne szwy zapewniające mocne trzymanie się przędzy z podstawową nicią; wodoodporny niekorodujący zamek błyskawiczny; kaptur i mankiety z możliwością regulacji; kołnierz ocieplany podszewką
3	Kombinezon jednoczęściowy	Kombinezon w kolorze czarnym
4	Koszulka typu polo	Tkanina w kolorze czarnym lub ciemnoniebieskim
5	Koszulobluza z długim oraz krótkim rękawem	Tkanina w kolorze czarnym lub w kolorze ciemnoniebieskim
6	Spodnie	Tkanina w kolorze czarnym lub ciemnoniebieskim
7	Spodnie typu bermudy	Tkanina w kolorze ciemnoniebieskim
8	Sweter typu polar z obszyciami	Kolor tkaniny czarny Tkanina typu polar Wykończenie antypilingowe Kolor obszyc: czarny Obszycie bawełna
9	Podkoszulek z krótkim rękawem	Dzianina w kolorze czarnym
10	Kamizelka narzędziowa nasobna	Tkanina w kolorze czarnym
11	Kamizelka ostrzegawcza	Tkanina w kolorze żółtym
12	Czapka letnia	Tkanina w kolorze czarnym lub w kolorze ciemnoniebieskim

13	Czapka zimowa	Tkanina w kolorze czarnym, tkanina wierzchnia identyczna jak komplet całoroczny. Ocieplenie wewnątrz tkanina typu polar z membraną (windstopper) Sznurek w kolorze czapki
14	Czapka typu dokerka	Tkanina z membraną w kolorze czarnym lub w kolorze ciemnoniebieskim
15	Czapka typu kominiarka	Tkanina w kolorze czarnym
16	Buty letnie na grubej podszwie	W kolorze czarnym, wykonane z naturalnej skóry wodoodpornej, z membraną paroprzepuszczalną i wodoodporną
17	Buty wysokie na grubej podszwie	W kolorze czarnym, wykonane z naturalnej skóry wodoodpornej, z membraną paroprzepuszczalną i wodoodporną
18	Buty wysokie, miękkie, na podszwie antypoślizgowej	Tkanina w kolorze ciemnoniebieskim syntetyczna, kauczukowa podszwa
19	Rękawiczki ochronne	W kolorze czarnym z tkaniną antypoślizgową, tkanina oddychająca ciepłochłonna
20	Pas główny parciany	W kolorze czarnym

WZORY I KOLORY UBIORU SPECJALNEGO



Funkcjonariusz w ubiorze specjalnym koloru czarnego – komplecie całorocznym, z czapką zimową i butami wysokimi na grubej podszwie.

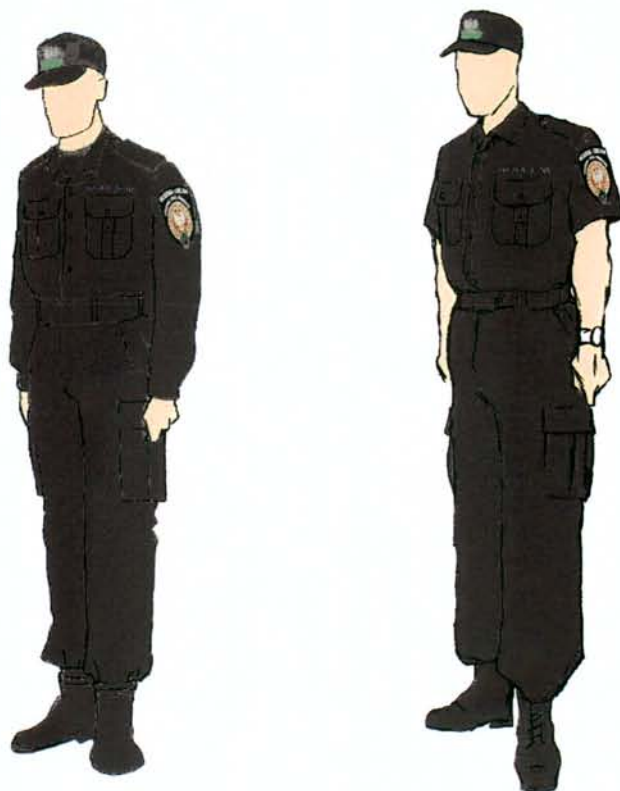

Funkcjonariusz w ubiorze specjalnym koloru czarnego, ubrany w koszulobluzę z długim i krótkim rękawem i spodnie, czapkę letnią oraz buty wysokie na grubej podeszwie.



Czapka letnia w kolorze czarnym i ciemnoniebieskim z wizerunkiem orła w koronie ze wstęgą i napisem „SŁUŻBA CELNA”, wykonanymi haftem maszynowym.



Czapka zimowa w kolorze czarnym z wizerunkiem orła w koronie ze wstęgą i napisem „SŁUŻBA CELNA”, wykonanymi haftem maszynowym.



Funkcjonariusz w ubiorze specjalnym koloru czarnego, ubrany w kombinezon jednoczęściowy, kamizelkę narzędziową nasobną, czapkę typu dokerka, buty wysokie na grubej podeszwie.



Czapka typu dokerka w kolorze czarnym i ciemnoniebieskim z wizerunkiem orła w koronie ze wstęgą i napisem „SŁUŻBA CELNA”, wykonanymi haftem maszynowym.

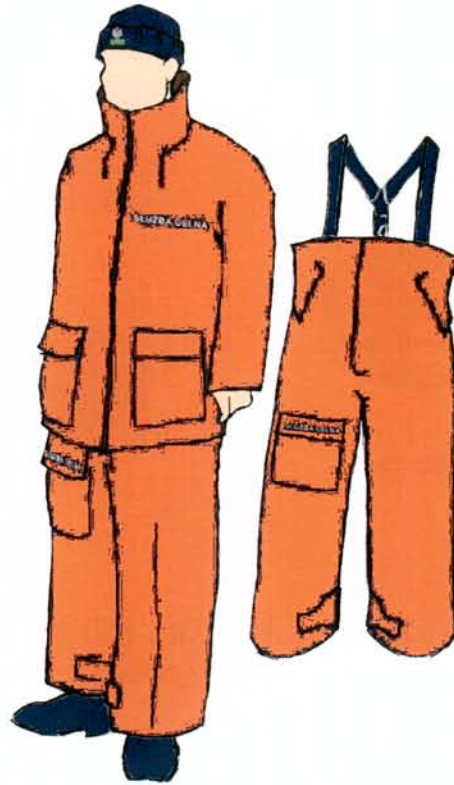

Funkcjonariusz będący członkiem załogi jednostki pływającej w ubiorze specjalnym koloru pomarańczowego, ubrany w ubranie typu sztormiak, czapkę typu dokerka, buty w kolorze ciemnoniebieskim wysokie, miękkie, na podeszwie antypoślizgowej.



Funkcjonariusz będący członkiem załogi jednostki pływającej w ubiorze koloru ciemnoniebieskiego, ubrany w spodnie typu bermudy, koszulobluzę z krótkim rękawem, czapkę letnią, buty letnie na grubej podeszwie.



Buty letnie na grubej podeszwie.



Buty wysokie na grubej podeszwie.

Wizerunek orła ze wstęgą z napisem „SŁUŻBA CELNA” noszony na składnikach ubioru specjalnego (wymiary w mm)



**Emblemat Służby Celnej
noszony na składnikach ubioru specjalnego**



**Emblemat funkcjonariuszy komórek organizacyjnych właściwych w sprawach
zwalczania przestępczości noszony na składnikach ubioru specjalnego**



Emblemat funkcjonariuszy będących członkami załóg jednostek pływających noszony na składnikach ubioru specjalnego



Emblemat funkcjonariuszy – przewodników psów służbowych noszony na składnikach ubioru specjalnego



OPIS I SPOSÓB NOSZENIA SKŁADNIKÓW UBIORU SPECJALNEGO

1. Komplet całoroczny: kurtka i spodnie

Kurtka i spodnie w kolorze czarnym. Kurtka zapinana na całej długości na zamek błyskawiczny dwukierunkowy i na rzepy rozmieszczone punktowo. Kołnierz kurtki w formie wysokiej stójki. W zewnętrznej części stójki wszyty zamek błyskawiczny, wewnątrz chowany kaptur przeciwdeszczowy, wykonany z tkaniny podstawowej. Do stójki dopinany na zamek błyskawiczny kaptur zimowy ocieplany od wewnątrz tkaniną w kolorze czarnym. Kaptur zapinany na rzep. Brzeg kaptura wykończony tunelem szerokości 2 cm, w którym umieszczono sznurek umożliwiający ściągnięcie kaptura wokół twarzy, regulowany stoperami. W pasie i na dole kurtki znajduje się umieszczona w tunelu guma, regulowana od wewnątrz kurtki stoperami oraz szlufki podtrzymujące nadmiar gum. Na przodzie są naszyte cztery nakładane kieszenie, dwie na piersiach i dwie w części dolnej kurtki, z patkami zapinanymi na całej szerokości na zamek błyskawiczny. Na lewej górnej kieszeni patka na znak identyfikacji indywidualnej, z metalowym oczkiem kaletniczym, przyszywana w górnej części kieszeni, w dolnej mocowana na rzep. Na plecach i nad lewą górną kieszenią napis „SŁUŻBA CELNA”. W bokach poniżej pasa znajdują się dwie kieszenie zapinane na zamek błyskawiczny. Rękawy są zakończone mankietami z gumką do połowy mankietu, od połowy regulacja za pomocą patki zapinanej na rzep. Długość kurtki powinna być taka, aby w pozycji siedzącej dolna krawędź sięgała do płaszczyzny siedzenia, a krawędź rękawów do nasady dłoni przy opuszczonej ręce. Na połączeniu kuli rękawa ze szwem barkowym wszyte naramienniki mocowane do kurtki za pomocą rzepu, w wierzchniej części naramiennika, w połowie jego szerokości umieszczony guzik z wizerunkiem orła w koronie. Na lewym rękawie kurtki naszyty emblemat Służby Celnej. Na prawym rękawie kurtki naszyty odpowiednio emblemat: funkcjonariuszy komórek organizacyjnych właściwych w sprawach zwalczania przestępczości, funkcjonariuszy będących członkami załóg jednostek pływających lub funkcjonariuszy – przewodników psów służbowych. Spodnie na szelki, z możliwością ich odpięcia, których długość regulowana jest na metalowe klamry. W bokach spodni kieszenie zamykane zamkiem błyskawicznym. Na bokach nogawek, na wysokości ud, po jednej nakładanej kieszeni, zamykanej patką na 1 nap, z pionową plisą przez środek zwiększającą objętość kieszeni. Na zewnętrznym szwie nogawek wszyty pionowo zamek błyskawiczny ułatwiający założenie spodni. Zamek ten jest kryty listwą, która w dolnej części nogawek przechodzi w poziomy pasek z rzepem, umożliwiający regulację ich szerokości. Wszystkie szwy w kurtce i spodniach klejone taśmą uniemożliwiającą przenikanie wody. Ocieplacz kurtki w kolorze czarnym, wzmocniony tkaniną w przedniej i tylnej części barków oraz na łokciach rękawów, mocowany do kurtki zamkiem błyskawicznym z możliwością odpięcia. Ściągacze na rękawach i dole ocieplacza. Na przodzie poniżej linii pasa wykonane są dwie kieszenie boczne ukośnie wpuszczane do środka.

Ocieplacz spodni w kolorze czarnym, gumowe ściągacze w pasie i na dole nogawek wykończone lamówką, w wersji dla mężczyzn z przodu rozporek.

2. Kurtka i spodnie – ubranie typu sztormiak w kolorze pomarańczowym

Kurtka typu sztormiak wykonana z tkaniny, w 100 % nieprzemakalna, nieprzepuszczająca wiatru, oddychająca. Zastosowana sucha technologia przędzy, która po wysuszeniu (praniu) jest ponownie uruchamiana. Warstwa wewnętrzna nieabsorbująca wilgoci (system wewnętrznego zarządzania wilgocią), środkowa izolacyjna, zewnętrzna chroniąca przed działaniem czynników atmosferycznych o zwiększonej wytrzymałości, odpychająca wodę. Kurtka podszyta płótnem, nieprzemakalne szwy (podklejana taśma szwów). Zapinana na wodoodporny zamek błyskawiczny i dodatkowo na całej długości rzep. Regulowany kaptur chowany w kołnierz, ściągane mankiety z możliwością regulacji (rzepy). Kołnierz z patką gardłową, darteksową do regulacji kołnierza (podwójne rzepy). Na lewym rękawie, naszyty emblemat Służby Celnej z godłem. Na prawym rękawie kurtki naszyty emblemat funkcjonariuszy będących członkami załóg jednostek pływających. Dla większej trwałości

dotatkowa wzmocnienie z tyłu kurtki, poniżej pleców. Dwie duże, drożne kieszenie wstawkowe u dołu kurtki z workami z polaru (ocieplenie) zapinane na rzepy. W prawej kieszeni, kieszeń narzędziowa. Wewnętrzna kieszeń mocowana zamkiem na tyle lewej przedniej kieszeni. Klips klucza zawarty w lewej kieszeni. Na piersi dwie mniejsze kieszenie na rzep. Na lewej kieszeni napis „SŁUŻBA CELNA”. Taśma odblaskowa na ramionach i kapturze. W pasie kurtki zamontowany pas bezpieczeństwa z klamrami chowanymi w kieszeniach bocznych.

Spodnie typu sztormiak wykonane z tkaniny o parametrach jak wyżej. Spodnie z podwyższonym stanem, na szelkach z możliwością regulacji klamrami. Na siedzeniu i kolanach naszyte dodatkowe łąty wzmacniające oraz przeszycia na kolanach. Spodnie zapinane są na wodoodporny zamek błyskawiczny, posiadają dodatkową listwę sztormową umocowaną rzepami z zamkiem. Nieprzemakalne szwy (podklejana taśma szwów). Na wysokości bioder dwie boczne kieszenie z workami z polaru, ocieplające ręce zamykane na rzep. Kieszeń na prawej nogawce mocowana rzepem, z napisem „SŁUŻBA CELNA”. Na nogawkach, przy kostkach, do wierzchniego materiału przymocowany elastyczny rzep do regulacji. Do centralnego tyłu przyszyta wszywka oraz elastyczny pas.

3. Kombinezon jednoczęściowy

Kombinezon w kolorze czarnym. Elastyczne ściągacze w pasie i rękawach. Na zewnętrznym szwie nogawek wszyty pionowo zamek błyskawiczny ułatwiający założenie spodni. Zamek ten jest kryty listwą, która w dolnej części nogawek przechodzi w poziomy pasek z rzepem, umożliwiającą regulację ich szerokości. Kombinezon zapinany na dwa zamki błyskawiczne dwukierunkowe biegnące od zakończenia stójki przez wewnętrzną stronę nogawek na całej ich długości. Dodatkowo przyklepna patka uszczelniająca podbródek. Kieszeń na lewej piersi z patką zapinaną na napy z doszytą plisą na znak identyfikacji osobistej, z metalowym oczkiem kaletniczym, przyszywaną w górnej części kieszeni, w dolnej mocowaną na rzep. Dwie kieszenie na nogawkach zapinane na zamek błyskawiczny; kieszeń zapinana na rzep na telefon komórkowy na prawej piersi. Nad lewą kieszenią napis „SŁUŻBA CELNA”. Na połączeniu kuli rękawa ze szwem barkowym wszyte stebnowane naramienniki mocowane do kombinezonu za pomocą rzepu, w wierzchniej części naramiennika, w połowie jego szerokości umieszczony guzik w kolorze czarnym z wizerunkiem orła w koronie. Na lewym rękawie, naszyty emblemat Służby Celnej. Na prawym rękawie kurtki, naszyty odpowiednio emblemat: funkcjonariuszy komórek organizacyjnych właściwych w sprawach zwalczania przestępczości, funkcjonariuszy będących członkami załóg jednostek pływających lub funkcjonariuszy – przewodników psów służbowych.

4. Koszulka typu polo

Koszulka w kolorze czarnym lub ciemnoniebieskim z krótkim rękawem, wykończonym ściągaczem, z małym kołnierzykiem, od środka wykończonym taśmą zabezpieczającą przed rozciągnięciem. Koszulka zapinana z przodu na trzy guziki w kolorze koszulki. U dołu na szwach bocznych delikatne rozcięcia. Na tyle i na lewej piersi koszulki napis „SŁUŻBA CELNA”.

5. Koszulobluzka z długim rękawem

Koszula w kolorze czarnym lub ciemnoniebieskim, zapinana na guziki w kolorze koszulobluzy. Pierwsza dziurka od góry umieszczona prostopadle do krawędzi przodu, pozostałe dziurki – równoległe do krawędzi przodu. Kieszenie naszyte na przody symetrycznie, z patką zapiętą na czarny guzik z wizerunkiem orła. Kieszenie stebnowane na krawędziach. Kieszenie pośrodku z fałdą odszytą od środka i przestebnowaną. Na lewej kieszeni doszyta plisa na znak identyfikacji indywidualnej, z metalowym oczkiem kaletniczym, przyszywana w górnej części kieszeni, w dolnej mocowana na rzep. Nad lewą kieszenią napis „SŁUŻBA CELNA”. Rękaw prosty jednoczęściowy dołem wszyty w mankiet zapinany na guzik w kolorze koszulobluzy. W dole rękawa od strony tyłu wykonany rozporek

z plisą. Od strony przodu założone dwie zakładki. W miejscu połączenia kuli rękawa z barkiem wszyty naramiennik zapięty na czarny guzik z wizerunkiem orła w koronie. Na środku rękawa od lewej strony przyszyta plisa z dziurką do podtrzymania podwiniętych rękawów. Na zewnątrz w miejscu mocowania plisy przyszyty guzik w kolorze koszulobluzy. Na lewym rękawie, naszyty emblemat Służby Celnej. Na prawym rękawie koszulobluzy, naszyty odpowiednio emblemat: funkcjonariuszy komórek organizacyjnych właściwych w sprawach zwalczania przestępczości, funkcjonariuszy będących członkami załóg jednostek pływających lub funkcjonariuszy – przewodników psów służbowych. Tył koszuli prosty, z odciętym podwójnym karczkiem. Pośrodku tyłu, w miejscu łączenia karczka z tyłem założona fałda. Szwy barkowe i szew karczka tyłu stebnowany. Kołnierz prosty, lekko usztywniony, wszyty w sposób umożliwiający po rozpięciu pierwszego guzika stworzenie wyłogów. Dół wykończony obrębem. Krawędzie przodów, patek, kołnierza, mankietów oraz naramienników stebnowane.

6. Koszulobluzka z krótkim rękawem

Koszula w kolorze czarnym lub ciemnoniebieskim, zapinana na guziki w kolorze koszulobluzy. Pierwsza dziurka od góry umieszczona prostopadle do krawędzi przodu, pozostałe dziurki – równoległe do krawędzi przodu. Kieszenie naszyte na przody symetrycznie, z patką zapiętą na guzik z wizerunkiem orła w koronie. Kieszenie stebnowane na krawędziach. Kieszenie pośrodku z fałdą odszytą od środka i przestebnowaną. Na lewej kieszeni doszyta plisa na znak identyfikacji indywidualnej, z metalowym oczkiem kaletniczym, przyszywana w górnej części kieszeni, w dolnej mocowana na rzep. Nad lewą kieszenią napis „SŁUŻBA CELNA”. Rękaw prosty jednoczęściowy. Dół rękawa wykończony plisą, wywinęty na wierzch, przestebnowany. W miejscu połączenia kuli rękawa z barkiem wszyty naramiennik. Na lewym rękawie, naszyty emblemat Służby Celnej. Tył koszuli prosty, z odciętym podwójnym karczkiem. Pośrodku tyłu, w miejscu łączenia karczka z tyłem założona fałda. Szwy barkowe i szew karczka tyłu stebnowany. Kołnierz prosty, lekko usztywniony, wszyty w sposób umożliwiający po rozpięciu pierwszego guzika stworzenie wyłogów. Dół wykończony obrębem. Krawędzie przodów, patek, kołnierza, mankietów oraz naramienników stebnowane.

7. Spodnie

Spodnie w kolorze czarnym lub ciemnoniebieskim, wysokie w stanie bez paska, linię paska imituje stebnówka przeprowadzona wzdłuż górnej krawędzi spodni. Zapinane z przodu na zamek błyskawiczny. Na przodach naszyte wzmocnienie, które sięga powyżej i poniżej linii kolan. W górnej części przodu wykonana kieszeń ukośna, od boku wszyta w szew boczny, zapinana na zamek błyskawiczny. W górnej części przodu wykonana zakładka. Tył prosty, góra z zaszewkami. Na prawym tyle spodni wykonana kieszeń z patką zapiętą na napę. Na środkowej części tyłu naszyte wzmocnienia wchodzące w szew siedzeniowy sięgające poniżej podkroju spodni, wchodzące w szew wewnętrzny spodni. Szwy boczne łączące przody z tyłami przestebnowane 2 razy w krawędzi szwu. Na bokach spodni powyżej linii kolan naszyte kieszenie. Nad kieszenią prosta patka, od przodu zamocowana stebnówką, od tyłu zapięta na napę. Kieszenie boczne z 2 fałdami rozmieszczonymi równo w 1/3 szerokości kieszeni. Od tyłu kieszeni wykonana fałda. Zakładka i fałda kieszeni bocznej po jej wypełnieniu powodują zwiększenie jej pojemności. Na linii paska rozmieszczono przytrzymywacze. Po bokach na wierzchu paska są przyszyte ściągacze zapinane na klamrach w celu regulacji obwodu pasa. Góra spodni od lewej strony wykończona podszewką. Na zewnętrznym szwie nogawek wszyty pionowo zamek błyskawiczny ułatwiający założenie spodni. Zamek ten jest kryty listwą, która w dolnej części nogawek przechodzi w poziomy pasek z rzepem, umożliwiający regulację ich szerokości.

8. Spodnie typu bermudy w kolorze ciemnoniebieskim

Z przodu w górnej części dwie kieszenie wpuszczane, wszyte ukośnie. Na prawej nogawce, z przodu, na wysokości uda naszywana kieszeń, zapinana z boku na zamek. Z tyłu

dwie wpuszczane kieszenie wykończone patką, zapinane na 2 napy. Spodnie zapinane na zamek błyskawiczny. Dodatkowo w pasie regulacja za pomocą metalowych klamer. Można prać w pralce, prasować.

9. Sweter typu polar z obszyciami

Sweter w kolorze czarnym wykonany z materiału polar, wzmocniony tkaniną w przedniej i tylnej części barków oraz na rękawach na odcinku od łokcia do mankietu. Długość swetra do połowy siedzenia. Z tej samej tkaniny co wzmocnienia, na wysokości piersi z lewej strony naszyta kieszeń. Na kieszeni patka na znak identyfikacji indywidualnej, z metalowym oczkiem kaletniczym przyszywana w górnej części kieszeni, w dolnej mocowana na rzep. Pośrodku kieszeni odszyte na zewnątrz fałdy przestebnowane. Patka kieszeni naszyta w ten sposób, aby został otwór na długopis.

Na przodzie poniżej linii pasa wykonane są kieszenie boczne ukośnie wpuszczane do środka.

Na ramionach swetra lekko ku przodowi umieszczone są naramienniki, wszyte w szew łączący kulę rękawa z barkami. Naramienniki wykonane z tej samej tkaniny, co patka na znak identyfikacji indywidualnej i mocowane za pomocą małego guzika. Sweter zapinany z przodu na całej długości na zamek błyskawiczny w kolorze czarnym. Pod szyją stójka. Dół i mankiety zakończone ściągaczem. Z tyłu swetra oraz na lewej piersi nad kieszenią napis „SŁUŻBA CELNA”. Na lewym rękawie, naszyty emblemat Służby Celnej. Na prawym rękawie swetra, naszyty odpowiednio emblemat: funkcjonariuszy komórek organizacyjnych właściwych w sprawach zwalczania przestępczości, funkcjonariuszy będących członkami załóg jednostek pływających lub funkcjonariuszy – przewodników psów służbowych.

10. Podkoszulek z krótkim rękawem

Podkoszulek wykonany z bawełny, z krótkim rękawem. Podkrój szyi i rękawy wykończone ściągaczem. Na lewej piersi napis „SŁUŻBA CELNA”.

11. Kamizelka narzędziowa nasobna

Kamizelka w kolorze czarnym – wielofunkcyjna kamizelka z kieszeniami zewnętrznymi i jedną wewnętrzną na przodzie, schowany zamek błyskawiczny. Dodatkowo wykonane obustronne sznurowanie boczne umożliwiające regulację dostosowującą kamizelkę do sylwetki. Dolne dwie kieszenie dostosowane do noszenia kajdanek i gazu. Na prawym ramieniu uchwyt na radiotelefon zapinany na pasek z rzepem. Kieszenie kamizelki ściągane gumą, która trzyma wszystkie magazynki i przedmioty. Z tyłu oraz na lewej piersi napis „SŁUŻBA CELNA”.

12. Kamizelka ostrzegawcza

Kamizelka ostrzegawcza z tkaniny w kolorze żółtym z elementami odblaskowymi w kolorze żółtym i napisami „SŁUŻBA CELNA” w kolorze czarnym, zapinana z przodu na klamrę zaciskową. Na górnej części pleców na taśmie odblaskowej napis „SŁUŻBA CELNA” w dwóch rzędach. Na górnym lewym przodzie na odblaskowej taśmie napis „SŁUŻBA CELNA” w jednym rzędzie. W dolnej części kamizelki na całym obwodzie są dwa pasy z taśmy odblaskowej.

13. Czapka letnia

Czapka letnia z daszkiem typu sportowego. Na przodzie czapki umieszczony jest wizerunek orła w koronie ze wstęgą z napisem „SŁUŻBA CELNA”, wykonany haftem maszynowym. Czapkę nosi się prosto nałożoną na głowę. Krawędź daszka powinna znajdować się na wysokości około 2 cm nad linią brwi.

14. Czapka zimowa

Czapka z daszkiem wykonana z tkaniny wierzchniej identycznej jak komplet całoroczny z membraną. Ocieplenie z polaru w kolorze czarnym (windstopper). Czapka w formie pełnego okrycia głowy z daszkiem na przodzie i klapką zakrywającą uszy i tył głowy, wiązaną pod brodą. Na przodzie czapki umieszczony jest wizerunek orła w koronie ze wstęgą z napisem „SŁUŻBA CELNA”, wykonany haftem maszynowym.

Czapkę nosi się prosto nałożoną na głowę. Krawędź czapki powinna znajdować się na wysokości około 2 cm nad linią brwi. Przy niskich temperaturach czapkę można nosić z opuszczonymi kłapkami wiązanymi do tyłu lub pod podbródkiem sznurkiem bawełnianym w kolorze czapki.

15. Czapka typu dokerka w kolorze czarnym

Czapka w kolorze czarnym lub ciemnoniebieskim wykonana z tkaniny oddychającej, ciepłochłonnej w technologii Wind Pro z membraną. Z przodu na podwiniętej części umieszczony jest wizerunek orła w koronie ze wstęgą z napisem „SŁUŻBA CELNA”, wykonany haftem maszynowym. Z tyłu regulacja obwodu czapki, na rzep.

16. Czapka typu kominiarka

Czapka w kolorze czarnym, okrywająca głowę i szyję, z otworem na oczy, wykonana z materiału gwarantującego trwałość, elastyczność i oddychalność oraz szybkie wysychanie. Czapkę nosi się w trakcie wykonywania zadań, podczas których należy uniemożliwić identyfikację twarzy. Czapkę można nosić w formie wywiniętej wokół głowy.

17. Buty letnie na grubej podeszwie

Buty wykonane z naturalnej skóry wodoodpornej o wysokości ponad kostkę, wyposażone w system szybkiego sznurowania, czarne sznurówki. Wewnątrz wymienna wyściółka i wkładka charakteryzująca się skutecznym działaniem antybakteryjnym. Profil cholewki w kostce poprawiający elastyczność. Podeszwa zewnętrzna – samooczyszczająca się, o znakomitej przyczepności, odporna na kwasy, zasady, oleje i wysoką temperaturę. W podeszwie wkładka stalowa lub podobna, zapobiegająca przebiciu gwoździem lub innym ostrym przedmiotem. Buty dodatkowo wyposażone w wodoodporną i oddychającą membranę.

18. Buty wysokie na grubej podeszwie

Buty wysokie ponad kostkę, wykonane z naturalnej skóry wodoodpornej. Wewnętrzna wymienna wyściółka i wkładka charakteryzują się skutecznym działaniem antybakteryjnym. Stabilizator pięty, utwardzony nosek. Cholewka zakończona miękkim kołnierzem. Profil cholewki w kostce poprawiający elastyczność. Samoblokujący się system szybkiego sznurowania oraz odlewane elementy sznurowania (oczka i haki). Sznurówki w kolorze czarnym, okrągłe. Podeszwa zewnętrzna – samooczyszczająca się, o znakomitej przyczepności, odporna na kwasy, zasady, oleje i wysoką temperaturę. W podeszwie wkładka stalowa lub podobna, zapobiegająca przebiciu gwoździem lub innym ostrym przedmiotem. Buty dodatkowo wyposażone w wodoodporną i oddychającą membranę.

19. Buty w kolorze ciemnoniebieskim wysokie, miękkie, na podeszwie antypoślizgowej

Buty wysokie, miękkie, wykonane z gumy wulkanizowanej z kauczukową, antypoślizgową podeszwą, o maksymalnej przyczepności do mokrego podłoża. Buty posiadają specjalne wyjmowane wkładki zapewniające komfort, izolujące od zimnego podłoża. W górnej części cholewy dodatkowe wiązanie zwiększające ich szczelność.

20. Rękawiczki ochronne

Rękawiczki ochronne z powłoką antypoślizgową (rękawiczka termoaktywna, oddychająca). Dokładnie przylegające i ściśle zamknięcie przy nadgarstku. Szeroki rzep przy przegubie. Rękawice wzmocnione w miejscach najbardziej narażonych na otarcia. Powierzchnia wewnętrzna z powłoką antypoślizgową. Powierzchnia zewnętrzna odpychająca krople deszczu i śniegu, szybko schnąca.

21. Pas główny parciany w kolorze czarnym

Pas w kolorze czarnym ze szlufką. Zapinany trzypunktową klamrą typ „click-on”. Wkładka parciana wewnętrzna. Regulowany obustronnie za pomocą taśmy samoszczepnej z dwoma dodatkowymi zabezpieczeniami. Od wewnątrz podszyty taśmą, współpracującą z paskiem antyprzeciążeniowym, noszonym w podtrzymywaczach spodni.

22. Kolory składników ubioru specjalnego przysługujące funkcjonariuszom, pełniącym służbę w poszczególnych jednostkach organizacyjnych Służby Celnej:

- 1) kolor czarny przysługuje funkcjonariuszom pełniącym służbę w komórkach organizacyjnych właściwych w sprawach zwalczania przestępczości, jak również funkcjonariuszom będącym członkami załóg jednostek pływających;
- 2) kolor ciemnoniebieski przysługuje funkcjonariuszom będącym członkami załóg jednostek pływających.

WZORY, KOLORY, OPIS I SPOSÓB NOSZENIA DYSTYNKCJI

WZORY DYSTYNKCJI

6. Korpus generalów Służby Celnej



nadinspektor celny



generał Służby Celnej

5. Korpus oficerów starszych Służby Celnej



podinspektor celny



młodszy inspektor celny



inspektor celny

4. Korpus oficerów młodszych Służby Celnej



podkomisarz celny



komisarz celny



nadkomisarz celny

3. Korpus aspirantów Służby Celnej



młodszy aspirant celny



aspirant celny



starszy aspirant celny

2. Korpus podoficerów Służby Celnej



młodszy rachmistrz celny



rachmistrz celny



starszy rachmistrz celny



młodszy rewident celny



rewident celny



starszy rewident celny

1. Korpus szeregowych Służby Celnej



aplikant celny



starszy aplikant celny

Nasuwka na pagon i sposób umieszczenia emblematu Służby Celnej

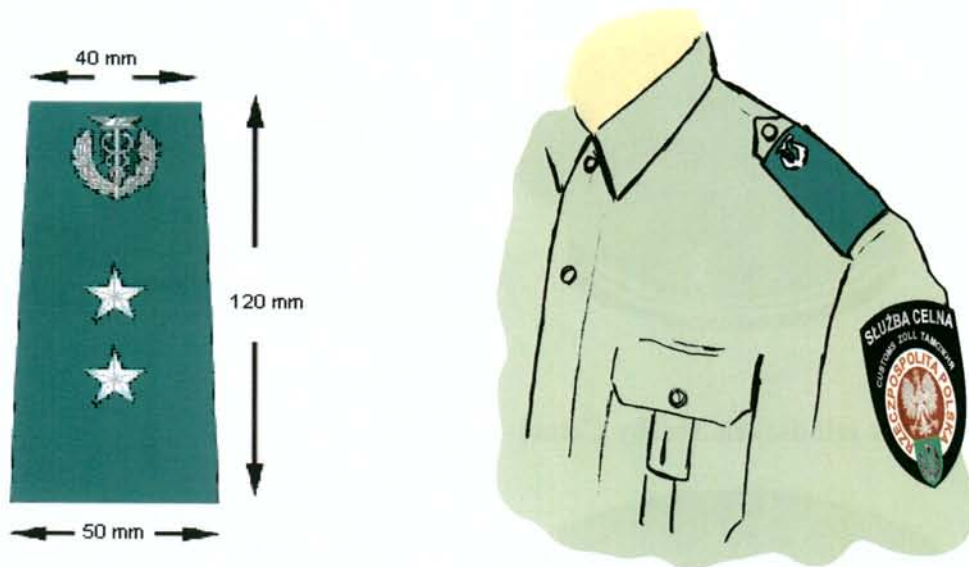

**WZORY DYSTYNGCJI NA CZAPKACH I KAPELUSIKACH FUNKCJONARIUSZY
– MĘŻCZYŹN I KOBIET**

Korpus generalów Służby Celnej

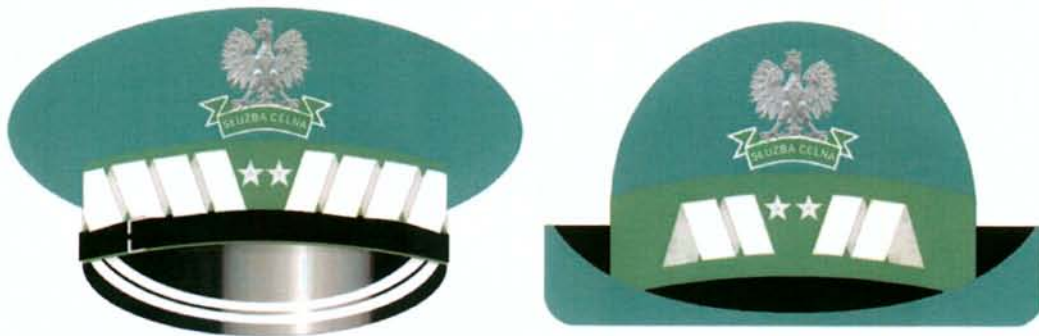

general Służby Celnej

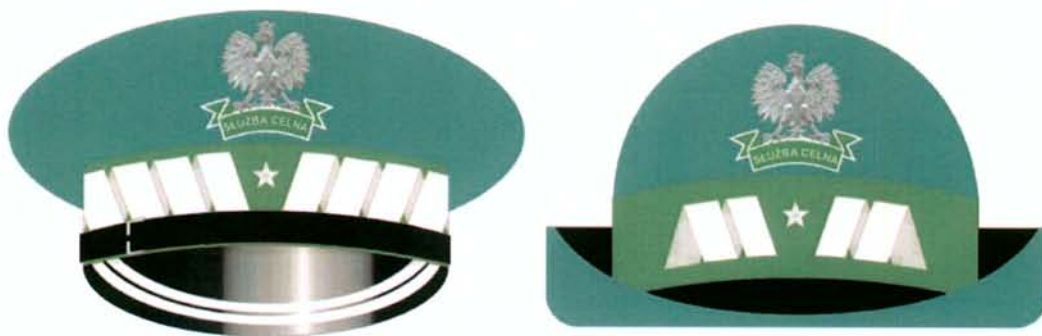

nadinspektor celny

Korpus oficerów starszych Służby Celnej

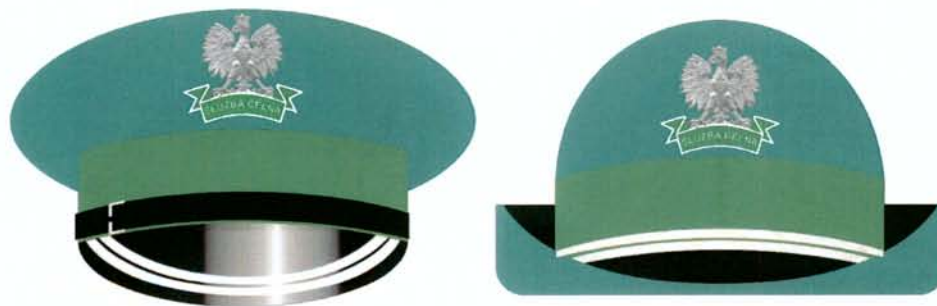

Korpus oficerów młodszych Służby Celnej

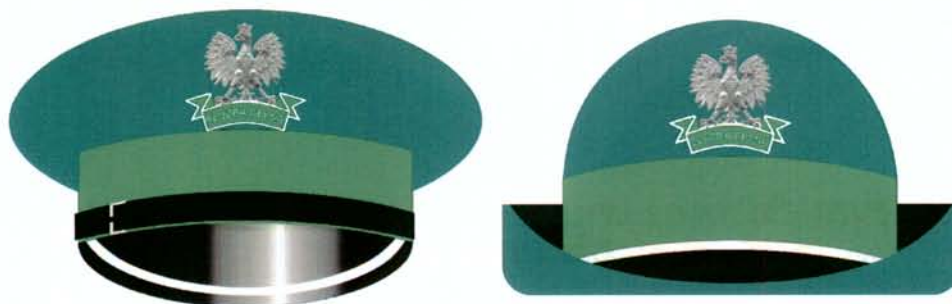

Korpus aspirantów, podoficerów i szeregowych Służby Celnej

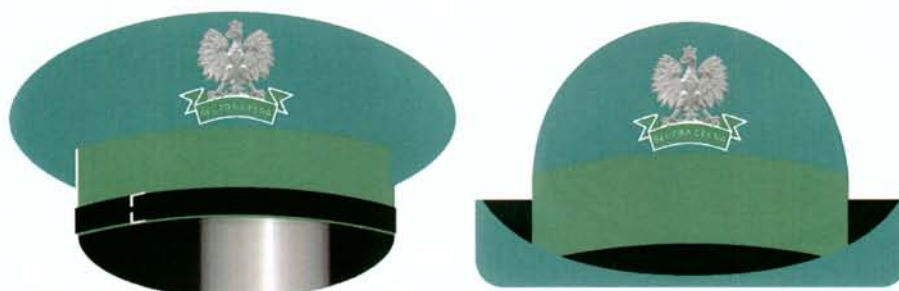

WZORY DYSTYNKCJI NA OTOKACH

6. Korpus generalów Służby Celnej*

*Dystynkcje umieszczane są na taśmach otokowych z wyjątkiem stopnia generała Służby Celnej oraz nadinspektora celnego, gdzie dystynkcje wykonane są bezpośrednio na otoku. Część widoczna otoku, o wysokości 5 cm, wykonana jest z aksamitu w kolorze ciemnozielonym. Na otoku umieszcza się wężyk generalski koloru srebrnego, szerokości 1,7 cm i wysokości 2,5 cm, haftowany ręcznie bajorkiem.

5. Korpus oficerów starszych Służby Celnej dla funkcjonariusza mężczyzny (na czapce)



inspektor celny



młodszy inspektor celny



podinspektor celny

dla funkcjonariusza kobiety (na kapelusiku)



inspektor celny



młodszy inspektor celny



podinspektor celny

4. Korpus oficerów młodszych Służby Celnej dla funkcjonariusza mężczyzny (na czapce)



nadkomisarz celny



komisarz celny



podkomisarz celny

dla funkcjonariusza kobiety (na kapelusiku)



nadkomisarz celny



komisarz celny



podkomisarz celny

3. Korpus aspirantów Służby Celnej



starszy aspirant celny



aspirant celny



młodszy aspirant celny

2. Korpus podoficerów Służby Celnej



starszy rachmistrz celny



rachmistrz celny



młodszy rachmistrz celny



starszy rewident celny



rewident celny



młodszy rewident celny

1. Korpus szeregowych Służby Celnej



starszy aplikant celny



aplikant celny

OPIS I SPOSÓB NOSZENIA DYSTYNKCJI

Dystynkcje do ubioru służbowego

Dystynkcje wykonane są na nasuwce w kolorze szarozielonym, z oznaczeniami stopni służbowych wykonanymi haftem maszynowym w kolorze srebrnym. Dystynkcje dla generała Służby Celnej oraz nadinspektora celnego wykonane są haftem ręcznym bajorkiem.

Dystynkcje umieszcza się na naramiennikach: kurtki, płaszcza, koszul, marynarki oraz swetra typu polar z obszyciami.

Dystynkcje do ubioru polowego

Dystynkcje wykonane są na nasuwce w kolorze szarozielonym, z oznaczeniami stopni wykonanymi haftem maszynowym w kolorze srebrnym. Dystynkcje umieszcza się na naramiennikach: kurtki kompletu całorocznego, koszulobluzy z długim rękawem oraz koszulobluzy z krótkim rękawem.

Dystynkcje do ubioru specjalnego

Dystynkcje wykonane są na nasuwce w kolorze czarnym, z oznaczeniami stopni wykonanymi haftem maszynowym w kolorze srebrnym. Dystynkcje umieszcza się na naramiennikach: kurtki kompletu całorocznego, koszulobluzy z długim rękawem i koszulobluzy z krótkim rękawem oraz kombinezonu jednoczęściowego.

WZÓR, OPIS I SPOSÓB NOSZENIA ODZNAKI KORPUSU OFICERÓW SŁUŻBY CELNEJ



Odznaka korpusu oficerów Służby Celnej ma kształt owalny o wysokości 35 mm i szerokości 25 mm. Odznaka wykonana jest w technologii mennicznej – plastycznej tzn. tłoczona z matryc stalowych na prasach o nacisku minimum 100 ton w materiałach półszlachetnych – kolorowych, np. miedź, tombak lub mosiądz.

Logo „Korpusu Oficerów Służby Celnej” wpisane jest w kształt tarczy herbowej (kształt hiszpański) przedzielonej na kolory białe czerwone, pokryte emalią w tych kolorach.

Odznaka w całości pokryta jest galwanicznie srebrem a następnie oksydowana i ręcznie przecierana. Logo, napis i godło są wypukłe. Odznaka ma zapięcie typu „pins” tak zwany zatrzask.

Odznaka jest noszona na prawej górnej kieszeni marynarki służbowej, równolegle do znaku identyfikacji indywidualnej w związku ze szczególnymi sytuacjami, takimi jak oficjalne spotkania, mianowanie na wyższy stopień, okoliczności reprezentacyjne lub inne ważne uroczystości.

WZORY, KOLORY, OPIS I SPOSÓB NOSZENIA ZNAKÓW IDENTYFIKACJI OSOBISTEJ

Znak identyfikacji indywidualnej

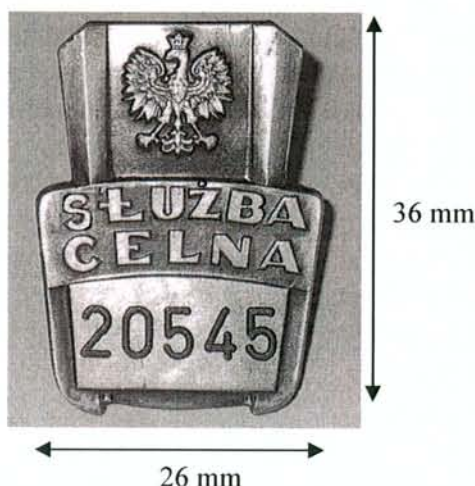

Znak identyfikacji indywidualnej jest wykonany z metalu – blacha gatunku M-63 lub M-90, o wysokości 36 mm i szerokości 26 mm.

Na znaku umieszczono:

- wytłoczone godło państwowe (orzeł w koronie) – u góry znaku,
- wytłoczony napis „SŁUŻBA CELNA” – w środku znaku,
- wygrawerowany kolejny napis pięciocyfrowy – u dołu znaku.

Godło, napis i tło numeru srebrzone, o grubości pokrycia 20 mikronów; pozostała część znaku oksydowana. Z tyłu znaku gwintowany trzpień o długości 7 mm, z nakrętką z metalu o średnicy zewnętrznej 14 mm i otworem nagwintowanym w środku nakrętki umożliwiającym wzajemne mocowanie. Znak nosi się na patce przymocowanej do lewej górnej kieszeni umundurowania.

Znak imienny metalowy

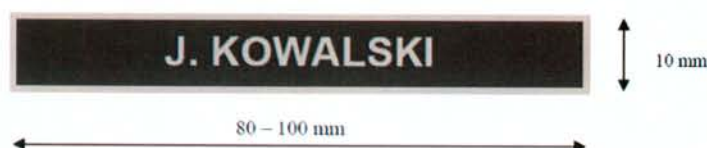

Funkcjonariusz celny może nosić znak imienny metalowy. Znak imienny nosi się na marynarce lub koszuli, o ile stanowi ona ubiór wierzchni, po prawej stronie klatki piersiowej, bezpośrednio nad kieszenią. Znak imienny metalowy jest w kolorze czarnym, ma kształt prostokąta o wysokości 10 mm i długości od 80 mm do 100 mm z obwódką w kolorze srebrnym o szerokości 1 mm. Napis w kolorze srebrnym, wykonany czcionką Arial, umieszczony jest centralnie na znaku imiennym metalowym i składa się z pierwszej litery imienia, kropki oraz nazwiska funkcjonariusza. Wysokość liter na znaku imiennym metalowym wynosi 5 mm, natomiast grubość 1 mm. Znak imienny metalowy pokryty jest polimerem, mocowany na pinsach.

Znak imienny na tkaninie



Funkcjonariusz posiadający umundurowanie polowe albo specjalne może nosić znak imienny na tkaninie. Znak imienny na tkaninie nosi się po prawej stronie klatki piersiowej bezpośrednio nad kieszenią składnika umundurowania wierzchniego. Znak imienny wykonany jest z tkaniny koloru czarnego, ma kształt prostokąta o wysokości 25 mm i długości 130 mm z obszyciem koloru czarnego. Napis koloru srebrnego haftowany maszynowo, wykonany czcionką Arial, umieszczony jest centralnie na znaku imiennym i składa się z pierwszej litery imienia, kropki oraz nazwiska funkcjonariusza. Wysokość liter na znaku imiennym na tkaninie wynosi 10 mm, natomiast grubość 2 mm. Znak imienny na tkaninie podszyty kompletną taśmą rzepową umożliwiającą mocowanie znaku imiennego do ubioru.

**WYKAZ SKŁADNIKÓW I ROCZNA WYSOKOŚĆ RÓWNOWAŻNIKA
PIENIĘŻNEGO ZA SKŁADNIKI UMUNDUROWANIA, KTÓRE NIE PODLEGAJĄ
WYDANIU W NATURZE ORAZ ZA OKRESOWE CZYSZCZENIE
UMUNDUROWANIA**

Lp.	Składniki umundurowania	Ilości przysługującego składnika	Wartość jednostkowa składnika	Roczna wysokość równoważnika (w zł) dla funkcjonariusza celnego	
				kobiety	mężczyzny
1	Koszulka letnia	3	15	45	
2	Figi	4	10	40	
3	Podkoszulek letni	3	15	–	45
4	Slipy	4	10	–	40
5	Koszulka zimowa	2	25	50	
6	Biustonosz	2	25	50	–
7	Podkoszulek zimowy	2	25	–	50
8	Kalesony	2	25	–	50
9	Rajstopy	5	8	40	–
10	Skarpety	5	8	–	40
11	Czyszczenie*	1	100	100	100

Uwagi:

* Równoważnik za czyszczenie należy jest za każdy przysługujący rodzaj umundurowania.

UZASADNIENIE

Projekt rozporządzenia stanowi realizację upoważnienia ustawowego zawartego w art. 131 ust. 4 ustawy z dnia 27 sierpnia 2009 r. o Służbie Celnej (Dz. U. Nr 168, poz. 1323, z późn. zm.).

Zgodnie z przepisem upoważniającym minister właściwy do spraw finansów publicznych określi w drodze rozporządzenia:

- 1) szczegółowy tryb przydziału, okresy zużycia, wzory, kolory i normy umundurowania, oznaczeń stopni służbowych oraz znaków identyfikacji osobistej funkcjonariuszy,
 - 2) sposób noszenia umundurowania i oznaczeń stopni służbowych,
 - 3) wysokość i warunki przyznawania równoważnika pieniężnego w zamian za umundurowanie oraz za okresowe czyszczenie munduru,
 - 4) przypadki, w jakich funkcjonariusze nie mają obowiązku pełnienia służby w umundurowaniu
- uwzględniając we wzorach umundurowania wizerunek orła białego ustalony dla godła państwowego oraz biorąc pod uwagę rodzaj noszonego przez funkcjonariusza umundurowania oraz zakres realizowanych przez niego zadań.

Projektowane rozporządzenie, podobnie jak przepisy obecnie obowiązującego rozporządzenia z dnia 23 listopada 2009 r. w sprawie umundurowania funkcjonariuszy celnych (Dz. U. Nr 197, poz. 1521), określa trzy rodzaje ubioru, z których składa się umundurowanie funkcjonariuszy celnych, tj. ubiór służbowy przysługujący każdemu funkcjonariuszowi mianowanemu do służby w Służbie Celnej oraz ubiór polowy i specjalny, których przydział uzależniony jest od miejsca pełnienia służby, charakteru wykonywanych obowiązków oraz zgody kierownika urzędu.

W porównaniu z obowiązującymi przepisami, w projektowanym rozporządzeniu wprowadzono nowe rozwiązania w zakresie trybu przydziału umundurowania. Funkcjonariusz celny mianowany do służby otrzyma – na rok zaopatrzeniowy – komplet ubioru służbowego, zapewniający wykonywanie powierzonych mu obowiązków w każdej porze roku (w przypadku ubioru polowego i specjalnego ich przydziału będzie mógł dokonać kierownik urzędu).

Mając na uwadze, że funkcjonariusze celni w różnym stopniu zużywają poszczególne składniki umundurowania przyjęto, że na początku roku zaopatrzeniowego, tj. w dniu 1 lutego, funkcjonariuszowi przyznawana będzie roczna wartość punktów przeliczeniowych ubioru, która systematycznie wykorzystywana przez funkcjonariusza pozwoli – w ciągu 3 lat – na pełną wymianę umundurowania. Roczna wartość punktów przeliczeniowych ubioru uzależniona jest od rodzaju ubioru i wynosi: 700 punktów w odniesieniu do ubioru służbowego, 1140 punktów w odniesieniu do ubioru polowego oraz 1320 w przypadku ubioru specjalnego.

W projektowanym rozporządzeniu określono również maksymalną wartość punktów przeliczeniowych ubioru dla każdego rodzaju ubioru, tj. 2100 punktów – ubiór służbowy, 3420 punktów – ubiór polowy, 3960 – ubiór specjalny, która powinna być wykorzystana w okresie 3 lat, licząc od dnia przyznania punktów przeliczeniowych.

Funkcjonariusz, realizując ustawowy obowiązek wykonywania obowiązków służbowych w umundurowaniu zapewniającym estetyczny wygląd, sam będzie decydował, który składnik umundurowania jest dla niego w danej chwili niezbędny.

W przypadku pobrania składnika ubioru służbowego, polowego lub specjalnego, roczna wartość punktów przeliczeniowych będzie pomniejszana o wartość punktów przeliczeniowych pobranego składnika z wyjątkiem sytuacji, gdy doszło do zniszczenia składnika ubioru (w takim przypadku kierownik urzędu będzie mógł przydzielić, na pisemny wniosek funkcjonariusza zawierający opis zdarzenia, nowy składnik ubioru niezależnie od posiadanej rocznej wartości punktów przeliczeniowych ubioru).

- Pomniejszenie rocznej wartości punktów przeliczeniowych nastąpi również w przypadku:
- 1) nieobecności funkcjonariusza w służbie z powodu sprawowania opieki nad dzieckiem lub innym członkiem rodziny w rozumieniu przepisów ustawy z dnia 25 czerwca 1999 r. o świadczeniach pieniężnych z ubezpieczenia społecznego w razie choroby i macierzyństwa (Dz. U. z 2010 r. Nr 77, poz. 512 i Nr 225, poz. 1463 oraz z 2011 r. Nr 113, poz. 657), choroby lub urlopów: bezpłatnego, zdrowotnego, macierzyńskiego, wychowawczego lub szkoleniowego, o ile suma nieobecności przekroczy 30 dni kalendarzowych w ciągu roku;
 - 2) zwolnienia funkcjonariusza, na podstawie art. 131 ust. 3 ustawy z dnia 27 sierpnia 2009 r. o Służbie Celnej, od wykonywania obowiązków służbowych w umundurowaniu;
 - 3) gdy funkcjonariusz nie pełnił służby w ubiorze służbowym, polowym albo specjalnym;
 - 4) zawieszenia funkcjonariusza w pełnieniu obowiązków służbowych.

Jeżeli funkcjonariusz zostanie przywrócony do służby na zasadach określonych w art. 109 ustawy z dnia 27 sierpnia 2009 r. o Służbie Celnej, będzie mu przyznana maksymalna wartość punktów przeliczeniowych, przewidziana za dany rodzaj ubioru.

Ponieważ zgodnie z art. 131 ust. 2 wspomnianej ustawy w przypadkach zwolnienia ze służby z przyczyn, o których mowa w art. 104 ust. 1 pkt 2-10 i pkt 12 oraz art. 105 pkt 1, 2 i 5-10 ustawy, funkcjonariusz jest zobowiązany do zwrotu równowartości składników umundurowania, a jednocześnie przepisy nie nakładają na funkcjonariusza zwolnionego ze służby obowiązku przechowywania munduru, należy przyjąć, że w momencie przywrócenia do służby funkcjonariusz powinien zostać zaopatrzony w pełne umundurowanie. W tym celu konieczne jest przyznanie mu maksymalnej wartości punktów przeliczeniowych.

W porównaniu z obowiązującymi przepisami, projektowane rozporządzenie wprowadza istotną zmianę we wzorze marynarki i kamizelki damskiej, poprzez dodanie kieszeni przedniej po prawej stronie. Zmiana ta wynika z potrzeby odpowiedniego umieszczenia znaku imiennego oraz odznaki korpusu oficerów Służby Celnej.

W projektowanym rozporządzeniu wprowadzono podział oznaczeń stopni służbowych na dystynkcje i odznakę korpusu oficerów Służby Celnej.

Wzorem innych służb mundurowych dystynkcje będą umieszczane nie tylko na naramiennikach ale także na czapkach. Jednocześnie celem uniknięcia wymiany wszystkich czapek w Służbie Celnej, wprowadzone zostały taśmy otokowe, które wraz z przytwierdzonymi do nich dystynkcjami funkcjonariusze będą mogli mocować na posiadanych czapkach.

W celu wyróżnienia korpusu oficerów Służby Celnej jako nowe oznaczenie stopni służbowych wprowadzono odznakę korpusu oficerów Służby Celnej.

Projektowane rozporządzenie wprowadza nowy składnik ubioru służbowego funkcjonariusza mianowanego do korpusu generałów Służby Celnej, tj. kordzik honorowy Służby Celnej.

Ponadto w ubiorze służbowym wprowadzono obuwie zimowe męskie i damskie wraz ze wzorem graficznym, w celu zapewnienia jednolitości umundurowania w okresie zimowym.

Dodatkowa zmiana polega na usunięciu napisu „Służba Celna”, który zgodnie z przepisami obowiązującego rozporządzenia umieszczany jest z tyłu kurtki, będącej składnikiem ubioru służbowego.

Z uwagi na różnorodność zadań wykonywanych przez funkcjonariuszy, w przypadku ubioru polowego wprowadzono możliwość zamiennego stosowania czapki zimowej z czapką typu dokerka, a w przypadku ubioru specjalnego wprowadzono dodatkowe składniki, tj. sweter typu polar oraz czapkę typu kominiarka.

Ponadto uzupełniono treść załączników o wzory graficzne takie jak: wzór odznaki korpusu oficerów Służby Celnej, wzór znaku identyfikacji indywidualnej, wzór czapki zimowej do umundurowania służbowego, wzór graficzny czapki typu dokerka dla umundurowania polowego, wzór znaku imiennego.

W projektowanym rozporządzeniu zrezygnowano z umieszczenia w wykazie składników ubioru polowego i specjalnego torby na umundurowanie. Torba była używana tylko jednorazowo przy pobieraniu składników danego rodzaju ubioru.

Ponadto, z uwagi na fakt, że środki przymusu (tj. kajdanki, pałka, broń palna itp.) dostarczane są wraz z uchwytnymi do mocowania, w przypadku pasa głównego parczanego stanowiącego składnik ubioru polowego i specjalnego zrezygnowano z uchwytów.

Dodatkowo zmieniono kolorystykę ubrania typu sztormiak na pomarańczową (dotychczasowy kolor – ciemnoniebieski – był mało widoczny).

Podobnie jak w przypadku innych służb mundurowych projektowane rozporządzenie nie określa charakterystyki tkanin i gramatury składników poszczególnych rodzajów umundurowania. Opis techniczny oparty o specjalistyczne wytyczne w tym zakresie będzie uregulowany przy procedurze zamówienia.

Odmienne niż dotychczas została uregulowana wypłata równoważnika pieniężnego w zamian za składniki umundurowania. W tym zakresie wprowadzono regulację zgodnie z którą, równoważnik ten będzie przysługiwał wyłącznie za rzeczy osobiste, jak np. podkoszulki, slipy, figi itp. (tj. składniki umundurowania, które nie podlegają wydaniu w naturze) oraz za okresowe czyszczenie każdego przysługującego rodzaju umundurowania. Odstąpienie od obowiązującej obecnie zasady wypłaty równoważnika pieniężnego w zamian za wszystkie składniki umundurowania uzasadnione jest koniecznością wyeliminowania przypadków noszenia przez funkcjonariuszy składników umundurowania wykazujących znaczny stopień zużycia. Przyjęcie takiego rozwiązania zapewni realizowanie przez funkcjonariuszy obowiązku pełnienia służby w umundurowaniu, które będzie utrzymane w stanie zapewniającym przepisowy i estetyczny wygląd.

Przypadki w jakich funkcjonariusz nie ma obowiązku pełnienia służby w umundurowaniu zostały określone w projektowanym rozporządzeniu podobnie jak w obowiązujących przepisach.

Materia regulowana w projekcie rozporządzenia nie jest objęta prawem Unii Europejskiej.

Projektowane rozporządzenie nie podlega procedurze notyfikacji w rozumieniu przepisów rozporządzenia Rady Ministrów z dnia 23 grudnia 2002 r. w sprawie sposobu funkcjonowania krajowego systemu notyfikacji norm i aktów prawnych (Dz. U. Nr 239, poz. 2039, z późn. zm.).

Projekt rozporządzenia został zamieszczony w Biuletynie Informacji Publicznej, na stronie podmiotowej Ministra Finansów (www.mofnet.gov.pl) – zgodnie z art. 5 ustawy z dnia 7 lipca 2005 r. o działalności lobbingsowej w procesie stanowienia prawa (Dz. U. Nr 169, poz. 1414, z późn. zm.).

Opracowali:

Robert Luszczynski
Departament Służby Celnej
22 694-50-73

Izabela Jaworska
Departament Służby Celnej
22 694-46-52

Jerzy Breski
Departament Służby Celnej
22 694-55-77

OCENA SKUTKÓW REGULACJI

1. Podmioty, na które oddziałuje rozporządzenie.

Projekt oddziałuje na funkcjonariuszy celnych.

2. Wyniki przeprowadzonych konsultacji.

Projekt rozporządzenia przekazano do zaopiniowania związkom zawodowym działającym w Służbie Celnej, tj.:

- 1) Federacji Związków Zawodowych Służby Celnej;
- 2) Zrzeszeniu Związków Zawodowych Służby Celnej RP;
- 3) Radzie Sekcji Krajowej Pracowników Skarbowych NSZZ „Solidarność”;
- 4) Zarządowi Krajowemu Związku Zawodowego Szczególnego Nadzoru Podatkowego i Akcyzy;
- 5) Związkowi Zawodowemu – Celnicy PL;
- 6) Ogólnokrajowemu Związkowi Zawodowemu Służby Celnej RP.

Projekt został również umieszczony na portalu intranetowym Służby Celnej.

Uwagi do projektu zgłosiły: Zrzeszenie Związków Zawodowych Służby Celnej RP oraz Związek Zawodowy – Celnicy PL.

Z uwagi na fakt, że projektowane rozporządzenie zostało w istotny sposób zmienione w porównaniu z wersją przekazaną do zaopiniowania, część uwag zgłoszonych przez związki zawodowe straciła na aktualności.

Zarówno Związek Zawodowy – Celnicy PL jak również Zrzeszenie Związków Zawodowych Służby Celnej RP negatywnie oceniły wykreślenie z rozporządzenia okresów zużycia poszczególnych składników umundurowania oraz ekwiwalentu za niepobrane składniki umundurowania. Odnosząc się do powyższej uwagi należy wyjaśnić, że w projektowanym rozporządzeniu uregulowano kwestię okresu zużycia składników umundurowania i wprowadzono przepis, zgodnie z którym okres ten wynosi 3 lata. Odnosnie ekwiwalentu za niepobrane składniki umundurowania należy zauważyć, że odstąpienie od obowiązującej obecnie zasady wypłaty równoważnika pieniężnego w zamian za wszystkie składniki umundurowania uzasadnione jest koniecznością wyeliminowania przypadków noszenia przez funkcjonariuszy składników umundurowania wykazujących znaczny stopień zużycia. Przyjęcie takiego rozwiązania zapewni realizację przez funkcjonariuszy obowiązku pełnienia służby w umundurowaniu, które będzie utrzymane w stanie zapewniającym przepisowy i estetyczny wygląd.

Związek Zawodowy – Celnicy PL zgłosił uwagi do załącznika nr 2 projektowanego rozporządzenia określającego wzory, opis i sposób noszenia składników ubioru służbowego.

Zaproponowano, by kurtka składała się z tkaniny wierzchniej i podszewki (nieocieplanej), jako wersja na lato, oraz dopinanej ocieplanej podpinkki, jako wersja na zimę, co zwiększy funkcjonalność kurtki i umożliwi jej wykorzystanie także w okresie letnim, np. w dni chłodne – jako ochrona przed deszczem. Zaproponowano także modyfikację fasonu, tj. likwidację ściągacza w pasie, a w wersji dla kobiet także lekkie dopasowanie w talii.

Odnosząc się do powyższej uwagi, należy zauważyć, że wzór kurtki wprowadzony w projektowanym rozporządzeniu przewidziany jest na pory roku ciepłe oraz chłodne. Kurtka posiada dopinaną na zamek błyskawiczny podpinkę oraz dodatkowy (na okres zimowy) ocieplany bezrękawnik. Przyjęcie zaproponowanego rozwiązania może skutkować tym, iż kurtka w nowej wersji (bez pikowanej tkaniny ocieplanej) stanie się zbyt chłodna na okres zimowy. Z tego też względu uwagę uznano za bezzasadną.

Propozycja dotycząca zmiany fasonu kurtki również nie ma uzasadnienia, bowiem obecny wzór jest tzw. fasonem prostym, zaś dla „dopasowania” służą sznurki ściągające umieszczone na wysokości pasa.

Co do składu koszul, zaproponowano by koszule w kolorze białym i miętowym składały się w 100% z bawełny, bowiem domieszka tworzyw sztucznych negatywnie wpływa na komfort użytkowania. Wskazano również, że koszule w kolorze białym z domieszką włókien sztucznych szybciej się zużywają.

Powyższa uwaga nie została uwzględniona ponieważ opis techniczny koszul (podobnie jak innych składników umundurowania) będzie regulowany przy procedurze zamówienia.

Podkreślić przy tym trzeba, że 100% bawełny służy do wykonania podkoszulków nie zaś koszul, które przez 8 godziny służby funkcjonariusza mają zachować estetyczny wygląd.

Uwaga dotycząca wprowadzenia obuwia zimowego jako składnika umundurowania została uwzględniona. Jako składnik ubioru służbowego wprowadzono półbuty zimowe dla funkcjonariusza mężczyzny i kobiety.

Nie uwzględniono uwagi dotyczącej wprowadzenia rękawiczek jako składnika ubioru służbowego dla funkcjonariuszy w poczcie sztandarowej i kompanii honorowej, bowiem kwestia ubioru tych funkcjonariuszy powinna być uregulowana Ceremoniale Służby Celnej.

Odnosnie uwagi dotyczącej różnicowania szerokości naramienników w marynarce damskiej i męskiej należy wyjaśnić, że ta kwestia będzie regulowana przy procedurze zamówień.

Nie uwzględniono uwagi dotyczącej różnicowania fasonu męskiego i damskiego w odniesieniu do swetra typu polar z obszyciami, bowiem wzorem regulacji dotyczących innych służb mundurowych przyjęto, że dla funkcjonariuszy kobiet i mężczyzn (z wyjątkiem tzw. ubioru galowego) fasony będą jednakowe.

Do załącznika nr 4 projektowanego rozporządzenia określającego wzory, opis i sposób noszenia składników ubioru polowego Związek Zawodowy – Celnicy PL zgłosił następujące uwagi.

Odnosnie koszulki typu polo podniesiono, że wzór powinien być uzupełniony o dystynkcje i możliwość przypięcia numeru służbowego. Koszulka może być noszona bez innych składników umundurowania, które takie dystynkcje posiadają (podobna uwaga została zgłoszona odnośnie koszulki typu polo stanowiącej składnik ubioru specjalnego).

Powyższej uwagi nie uwzględniono, bowiem bawełniana koszulka nie jest na tyle funkcjonalna, by utrzymać naramienniki oraz nałożone na nie nasuwki.

Nie uwzględniono również uwagi dotyczącej dodatkowego ocieplenia butów wysokich na grubej podeszwie. Zgodnie z obecną technologią, buty takie nie wymagają dodatkowego ocieplenia (podobna uwaga została zgłoszona odnośnie butów wysokich na grubej podeszwie stanowiących składnik ubioru specjalnego).

Uwagi odnoszące się do opisu składników ubioru specjalnego (zawartego w załączniku nr 6) również nie zostały uwzględnione.

Odnosnie swetra typu polar z obszyciami przyjęto zasadę, iż umundurowanie polowe i specjalne występuje tylko i wyłącznie w wersji męskiej. Brak jest więc możliwości wprowadzenia oddzielnego fasonu męskiego i damskiego dla tego składnika ubioru specjalnego.

Co do propozycji wprowadzenia dystynkcji w kolorze czarnym (odpowiednio do koloru ubioru polowego) należy wyjaśnić, że w Służbie Celnej wszystkie nasuwki (bez względu na rodzaj ubioru) były wykonane z materiału w kolorze szarozielonym. Nie jest więc uzasadnione dostosowywanie koloru dystynkcji do koloru danego rodzaju ubioru.

Związek Zawodowy – Celnicy PL zarzucił, że w załączniku nr 7 do projektowanego rozporządzenia, określającym wzory, kolory i sposób noszenia dystynkcji, nie określono wzorów dystynkcji do umundurowania starego typu. Podniesiono przy tym, że konieczne jest wprowadzenie odpowiednich wzorów dystynkcji lub niezwłoczne dokonanie wymiany umundurowania starego typu. Ponadto, zdaniem Związku Zawodowego – Celnicy PL, długość i szerokość nasuwki na pagon (w wersji dla funkcjonariuszy kobiet) powinna być mniejsza w związku z mniejszymi wymiarami ramion i naramienników.

Odnosząc się do powyższej uwagi, należy wyjaśnić, że nie ma potrzeby określania wzoru dystynkcji do umundurowania starego typu, gdyż projektowane rozporządzenie przewiduje, że po jego wejściu w życie wszyscy funkcjonariusze posiadający stary typ umundurowania otrzymają odpowiednią ilość punktów przeliczeniowych, która pozwoli im na wymianę umundurowania.

Nie uwzględniono również uwagi dotyczącej zróżnicowania długości nasuwek na pagony. W projektowanym rozporządzeniu przyjęty został stały wymiar nasuwek.

Za bezzasadną uznano uwagę dotyczącą konieczności wprowadzenia w projektowanym rozporządzeniu strojów sportowych dla funkcjonariuszy zobowiązanych do odbywania regularnych szkoleń z zakresu stosowania środków przymusu bezpośredniego i zdawania egzaminów sprawnościowych oraz strojów na zawody dla funkcjonariuszy członków drużyn sportowych. Zaproponowana regulacja wykracza poza zakres przedmiotowego projektu.

Związek Zawodowy – Celnicy PL podniósł także, że wśród składników umundurowania specjalnego i polowego należy przewidzieć składniki w wersji dla mężczyzn i kobiet, analogicznie jak w przypadku ubioru służbowego. Powyższa uwaga nie została uwzględniona, ponieważ wzorem innych służb mundurowych przyjęto zasadę, iż ubiór polowy i specjalny jest określony wyłącznie w wersji męskiej.

3. Wpływ rozporządzenia na sektor finansów publicznych, w tym budżet państwa i budżety jednostek samorządu terytorialnego.

Wprowadzenie we wzorze marynarki damskiej i kamizelki – będących składnikami ubioru służbowego – kieszeni przedniej po prawej stronie, nie spowoduje dodatkowych kosztów. Koszt wykonania przedmiotowych kieszeni znajdzie pokrycie w zmniejszonym koszcie wykonania kurtki służbowej, która według nowego wzoru nie będzie posiadała z tyłu napisu „Służba Celna”.

Projektowane rozporządzenie wprowadza taśmy otokowe które wraz z przytwierdzonymi do nich dystynkcjami funkcjonariusze będą mogli mocować do posiadanych czapek. W obecnej praktyce w momencie awansu funkcjonariuszowi celnemu należało wydać nową czapkę z odpowiednim oznaczeniem stopnia. Biorąc pod uwagę fakt, iż koszt wykonania taśmy otokowej jest znaczenie niższy niż wykonanie nowej czapki, wprowadzenie otoków nie wygeneruje dodatkowych kosztów.

Wprowadzenie odznaki korpusu oficerów Służby Celnej jako nowego składnika umundurowania dla około 2000 funkcjonariuszy należących do korpusu oficerów Służby Celnej, pociągnie za sobą koszt ich wykonania w wysokości około 35000 zł.

Koszt wykonania kordzika honorowego Służby Celnej wynosi około 400 zł. Obecnie kordzik honorowy Służby Celnej jako element umundurowania przysługuje tylko 2 funkcjonariuszom celnym, którzy otrzymali awans do korpusu generalów.

Koszt wykonania obuwia zimowego męskiego i damskiego – będącego nowym składnikiem ubioru służbowego – należy oszacować na około 2 200 000 zł.

Trzeba jednak zauważyć, iż przewidziane w projektowanym rozporządzeniu odstępianie od obowiązującej obecnie zasady wypłaty równoważnika pieniężnego w zamian za wszystkie składniki umundurowania (równoważnik ten będzie przysługiwał wyłącznie za rzeczy osobiste oraz za okresowe czyszczenie każdego przysługującego rodzaju umundurowania), spowoduje zmniejszenie obecnie ponoszonych z tego tytułu kosztów z około 10 000 000 zł, do wysokości około 5 000 000 zł. W związku z powyższym koszty związane z wprowadzeniem nowego składnika ubioru służbowego w postaci obuwia zimowego, zostaną sfinansowane ze środków budżetu państwa określonych w części 19 - Budżet, finanse publiczne i instytucje finansowe.

4. Wpływ rozporządzenia na rynek pracy.

Wejście w życie rozporządzenia nie będzie miało wpływu na rynek pracy.

5. Wpływ rozporządzenia na konkurencyjność gospodarki i przedsiębiorczość, w tym na funkcjonowanie przedsiębiorstw.

Wejście w życie rozporządzenia nie będzie miało wpływu na konkurencyjność gospodarki i przedsiębiorczość.

6. Wpływ rozporządzenia na sytuację i rozwój regionalny.

Wejście w życie rozporządzenia nie będzie miało wpływu na sytuację i rozwój regionalny.

7. Źródła finansowania

Wprowadzenie regulacji zawartych w rozporządzeniu finansowane będzie z wydatków bieżących przewidzianych w planie finansowym jednostek organizacyjnych Służby Celnej.